

# RUPES®



CE



## S130/S230 L / PL / EL / EPL / EM / EPM

## S145/S245 L / PL / EL / EPL / EM / EPM

- 4 (IT) **Unità mobili di servizio**
- 8 (EN) **Mobile service stations**
- 12 (FR) **Stations auxiliaires mobiles**
- 16 (DE) **Mobile Energie-Wagen**
- 20 (ES) **Estaciones de servicio móviles**
- 24 (PT) **Equipamento de aspiração móvel**
- 28 (NL) **Verrijdbare servicestations**
- 32 (FI) **Liikutehtava teollisuusimuri**
- 36 (DA) **Mobil servicestation**
- 40 (SV) **Mobil servicestation**
- 44 (RU) **Мобильная установка пылеудаления**
- 48 (PL) **Mobilna stacja serwisowa**
- 52 (EL) **Κινητός σταθμός σέρβις**
- 56 (BG) **Подвижна прахосмукачка**
- 60 (CS) **Mobilní servisní stanice**
- 64 (ET) **Liikuv hooldusjaam**
- 68 (HI) **मोबाइल सेवा इकाइयाँ**
- 72 (HU) **Mobil szolgálatató állomás**
- 76 (LV) **Mobilais rūpnieciskais putekšsūcējs**
- 80 (LT) **Mobilii aptarnavimo stotelė**
- 84 (RO) **Stație deservire mobilă**
- 88 (SL) **Mobilná servisná stanica**
- 92 (SK) **Mobilna servisna postaja**
- 96 (TR) **Mobil servis İstasyonu**
- 100 (AR) **تعليمات التشغيل الأصلية**
- 104 (ZH) **流動服務站**

*ISTRUZIONI ORIGINALI PER L'USO*

*ORIGINAL OPERATING INSTRUCTIONS*

*TRADUCTION DES INSTRUCTIONS DE FONCTIONNEMENT ORIGINALES*

*ÜBERSETZUNG DES ORIGINALBETRIEBSANLEITUNG*

*TRADUCCIÓN DEL MANUAL DE INSTRUCCIONES ORIGINAL*

*TRADUÇÃO DAS INSTRUÇÕES DE OPERAÇÃO ORIGINAIS*

*VERTALING VAN ORIGINELE GEBRUIKSAANWIJZING*

*ALKUPERÄISTEN KÄYTTÖOHJEIDEN KÄÄNNÖS*

*OVERSÆTTELSE AF ORIGINALE BETJENINGSINSTRUKTIONER*

*ÖVERSÄTTNING AV ORIGINAL DRIFTSINSTRUKTIONER*

*ПЕРЕВОД ОРИГИНАЛЬНОЙ ИНСТРУКЦИИ ПО ЭКСПЛУАТАЦИИ*

*TŁUMACZENIE ORYGINALNYCH INSTRUKCJI OBSŁUGI*

*ΜΕΤΑΦΡΑΣΗ ΠΡΩΤΟΤΥΠΩΝ ΟΔΗΓΙΩΝ ΛΕΙΤΟΥΡΓΙΑΣ*

*ПРЕВОД НА ОРИГИНАЛНИ ИНСТРУКЦИИ ЗА ЕКСПЛОАТАЦИЯ*

*PŘEKLAD ORIGINÁLNÍHO NÁVODU K OBSLUZE*

*ORIGINAALKASUTUSJUHENDI TÕLGE*

*इस्तेमाल के लिए मूल निर्देशों का अनुवाद*

*AZ EREDETI HASZNÁLATI UTASÍTÁS FORDÍTÁSA*

*ORIGINĀLĀS LIETOŠANAS INSTRUKCIJAS TULKŌJUMS*

*ORIGINALŲ NAUDOJIMO INSTRUKCIJŲ VERTIMAS*

*TRADUCEREA INSTRUCȚIUNILOR ORIGINALE DE OPERARE*

*PREVOD IZVIRNIH NAVODIL ZA DELOVANJE*

*PREKLAD ORIGINÁLNEHO NÁVODU NA OBSLUHU*

*ORIJINAL KULLANIM TALİMATLARININ TERCÜMESİ*

*محطات الخدمة المتنقلة*

*操作说明书原件翻译*

S230/245

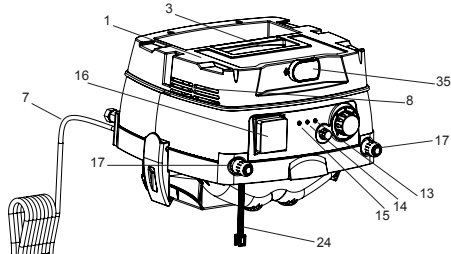

S130/145

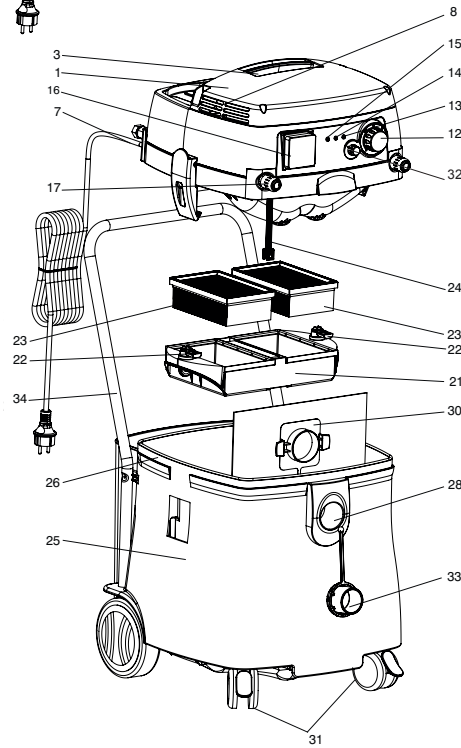

1

30 lt

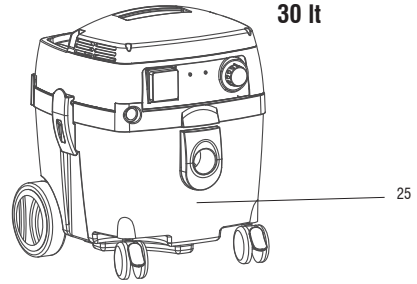

45 lt

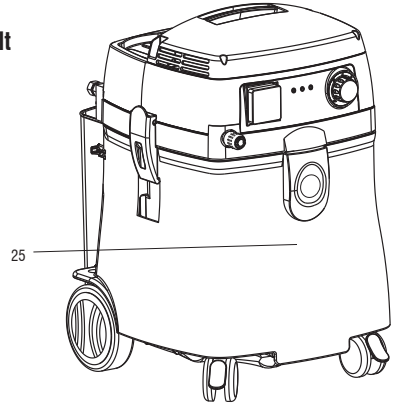

2

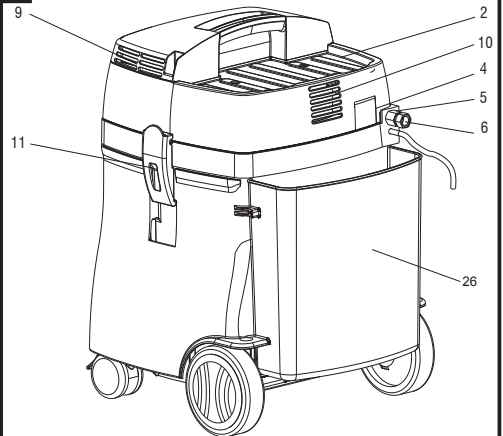

3

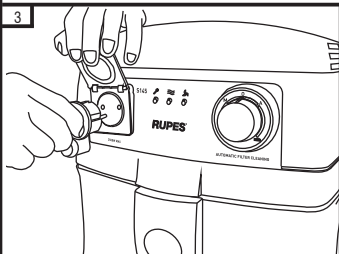

4

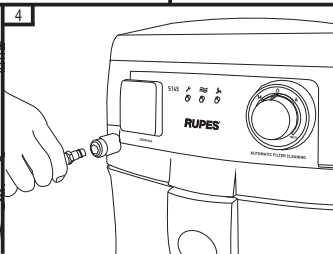

5

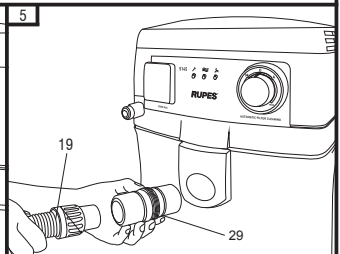

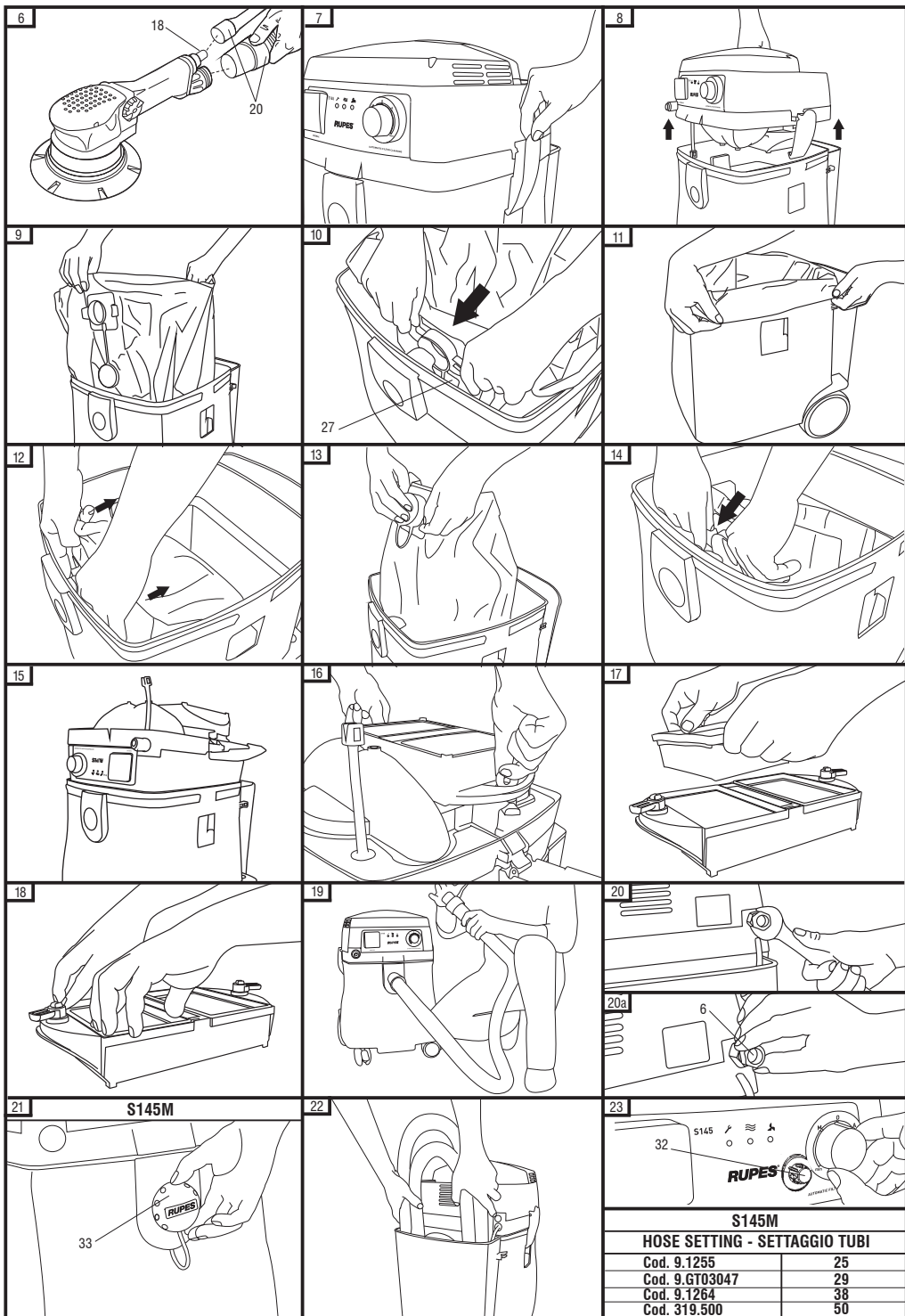

**S145M**

33

<b>S145M</b>	
<b>HOSE SETTING - SETTAGGIO TUBI</b>	
Cod. 9.1255	25
Cod. 9.GT03047	29
Cod. 9.1264	38
Cod. 319.500	50

**SIMBOLI GRAFICI**

Leggere tutte queste istruzioni prima di azionare il presente prodotto.

Indicazioni importanti per la sicurezza dell'utilizzatore

**Attenzione!** Questo apparecchio contiene polvere pericolosa per la salute. Le operazioni di svuotamento e di manutenzione, compresa la rimozione dei **mezzi di raccolta della polvere**, devono essere eseguite soltanto dal personale autorizzato che indossi abiti di protezione personale adeguati.  
Non azionare senza il sistema filtrante completo in posizione.

**Legenda sigla aspiratore:**

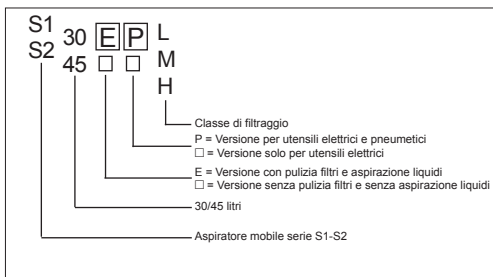

	S130L-ELEM	S130PL-EPL-EPM	S230L-ELEM	S230PL-EPL-EPM
N°1 SACCO RACCOLTA POLVERE (30)	X	X	X	X
N°1 RACCORDO GIREVOLE	X	X	X	X
N°2 RUOTE ANTERIORI	X	X	X	X
N°2 RACCORDI IN GOMMA PER MANICHETTE UTENSILI	X		X	
N°1 ASSALE COMPLETO DI RUOTE POSTERIORI (VERSIONI 30 I)	X	X	X	X
TUBO 1X5 M	X		X	

	S145L-ELM	S145PL-EPL-EPM	S245L-ELM	S245L-EPL	S245EPM
N°1 SACCO RACCOLTA POLVERE (30)	X	X	X	X	X
N°1 RACCORDO GIREVOLE	X	X	X	Y (COD. 67.0924)	X
N°2 RUOTE ANTERIORI	X	X	X	X	X
N°2 RACCORDI IN GOMMA PER MANICHETTE UTENSILI	X	X	X		
TUBO 1X5 M	X	X	X		
SOFTGRIPHANDLE			X	X	X

Per lo smaltimento dei componenti formanti l'imballo, attenersi alle disposizioni in vigore nel luogo di messa in servizio della macchina, tenendo nel dovuto conto le regole per la raccolta differenziata qualora prevista.

**AVVERTENZE DI SICUREZZA PER ASPIRATORI**

**Norme per la sicurezza e la prevenzione degli infortuni**

- **Sorvegliare i bambini:** in questo modo è possibile evitare che i bambini giochino con l'aspiratore;
- La macchina deve essere utilizzata solo da persone addestrate ed incaricate del suo utilizzo, pertanto la macchina non è destinata a essere usata da bambini o persone le cui capacità fisiche, sensoriali o mentali siano ridotte;
- l'operatore deve essere informato, istruito ed addestrato all'uso dell'apparecchio e alle sostanze per cui deve essere usato, incluso il metodo sicuro di rimozione ed eliminazione del materiale raccolto;
- è necessario fornire un adeguato ricambio d'aria nel locale se l'aria di scarico ritorna nel locale stesso. È necessario fare riferimento alle regolamentazioni nazionali;
- l'ambiente deve avere una temperatura tra i 10° C e i 35° C con una percentuale di umidità tra 50% e 90%;
- il piano di appoggio della macchina non deve superare una pendenza massima di 10 gradi;
- estrarre sempre la spina dalla presa di corrente quando la macchina non viene

- utilizzata, prima di iniziare la sua manutenzione o la sua pulizia, prima della sostituzione del sacco raccolta polvere o dei filtri;
- per estrarre la spina dalla presa, non tirare per il cavo elettrico;
- proteggere il cavo elettrico dal calore, dall'olio e da spigoli taglienti;
- in caso di una interruzione della tensione di rete è necessario mettere l'interruttore in posizione OFF (disinserito) per evitare che al ritorno della tensione l'aspiratore si avvii accidentalmente;
- non esporre la macchina alla pioggia e alle basse temperature;
- non sollevare e trasportare la macchina agganciandola all'impugnatura con un apparecchio di sollevamento.
- i filtri bagnati e la parte interna del contenitore dei liquidi devono essere asciugati prima dello stoccaggio

**Pericolo di esplosione o incendio**

- Non devono essere aspirate polveri infiammabili o esplosive (ad es. magnesio, alluminio, ecc.);
- non devono essere aspirate polveri di levigatura di superfici trattate con vernici che non hanno completato il ciclo di catalizzazione;
- non aspirare scintille o trucioli caldi;
- in caso di fuoriuscita di polvere dall'aspiratore, scollegare immediatamente l'aspiratore dalla rete di alimentazione;
- non devono essere aspirati liquidi infiammabili o esplosivi (ad es. benzina, diluenti, ecc.);
- non devono essere aspirati liquidi o sostanze aggressive (ad es. acidi, basi, solventi, ecc.);
- **VERSIONI "E":** durante l'aspirazione di liquidi, in caso di formazione di schiuma o di fuoriuscita di liquidi, scollegare immediatamente la macchina dalla rete di alimentazione.

**UTILIZZO CONFORME AGLI SCOPI PREVISTI**

- **ATTENZIONE:** questo aspiratore è adatto solo a uso interno
- **ATTENZIONE:** questo aspiratore dovrebbe essere stoccato solo all'interno
- Per modelli serie L/PL:
- **ATTENZIONE:** l'aspiratore è adatto per l'aspirazione di sostanze asciutte

- Questa macchina è idonea a sollecitazioni elevate per applicazioni industriali secondo le norme EN60335-1 e EN60335-2-69;
- questa macchina è adatta all'uso collettivo, per esempio, negli alberghi, nelle scuole, negli ospedali, nelle fabbriche, nei negozi, negli uffici e nei residence;
- utilizzare la presa di corrente della macchina solo per gli scopi specifici elencati nel presente libretto di istruzioni.
- **VERSIONI "E":** questa macchina è adatta all'aspirazione di liquidi.

**VERSIONI "L"**

Macchina adatta per polveri con una concentrazione massima consentita sul posto di lavoro  $\geq 1 \text{ mg} / \text{m}^3$  (Classe L – Light HAZARD).



**VERSIONI "M"**

Macchina adatta per polveri con una concentrazione massima consentita sul posto di lavoro  $\geq 0.1 \text{ mg} / \text{m}^3$  e alle polveri di legno (Classe M – Medium HAZARD).



- Fare riferimento ad ogni regolamento di sicurezza applicabile ai materiali trattati.
- **ATTENZIONE:** per aspiratore in classe M l'esterno della macchina deve essere decontaminato con metodi di pulizia sottovuoto e pulito o trattato con sigillante prima di essere prelevato da un'area pericolosa.

## DATI TECNICI S1-S2

TENSIONE E FREQUENZA DI RETE	230 Vac - 50/60 Hz JP 100 Vac - 50/60Hz
POTENZA ASSORBITA	1200 W JP 1050 W (@min.500 W)
POTENZA MAX ALLA PRESA UTENSILE	EU 2400 W UK 1800 W CH-DK 1100 W AUS 1200 W JP 380 W (@min.930 W) UK (110V) 600 W
POTENZA MAX TOTALE	EU 3600 W UK 3000 W CH-DK 2300 W AUS 2400 W JP 1430 W UK (110V) 1650 W
PORTATA D'ARIA EN 60335-2-69	165 m <sup>3</sup> /h
LIVELLO DEPRESSIONE	215 hPa
PESO	10,2 kg (S130-S230) 13,5 kg (S145-S245)
DIMENSIONI	cm 43 x 42,5 x h 51 (S130-S230) cm 47 x 45 x h 63,5 (S145-S245)
TIPO DI PROTEZIONE	IP X 4
RUMOROSITÀ ISO 3744	70 dB (A) - 73 dB(A) VERSIONI "E"
SUPERFICIE FILTRI	2 x 0,50 m <sup>2</sup>
CAPACITÀ SACCO RACCOLTA POLVERE	kg 5 max
VOLUME CONTENITORE	30 l (S130-S230) 45 l (S145-S245)
INTERRUTTORE CON REGOLAZIONE	MAN - O - AUT
SEZIONE PNEUMATICA	VERSIONI "P"
PRESSIONE ARIA IN INGRESSO	6 bar
PORTATA MAX ARIA	1450 l/min
RACCORDO DI ALIMENTAZIONE	3/8" G femmina

## PARTI DELLA MACCHINA

- 1- Testata aspiratore
- 2- Ripiano di appoggio
- 3- Impugnatura
- 4- Targhetta di Identificazione
- 5- Ingresso aria compressa (VERSIONI "P")
- 6- Raccordo con filtro (VERSIONI "P")
- 7- Cavo di alimentazione
- 8- Ingresso aria di raffreddamento
- 9- Uscita aria di raffreddamento
- 10- Uscita aria operativa
- 11- Ganci di chiusura
- 12- Interruttore a tre posizioni con regolatore velocità
- 13- Spia motore in funzione
- 14- Spia livello liquidi (VERSIONI "E")
- 15- Spia manutenzione
- 16- Presa utensile elettrico
- 17- Attacco rapido utensile pneumatico (VERSIONI "P")
- 18- Raccordo su utensile pneumatico
- 19- Manichetta
- 20- Manichetta utensile pneumatico (optional)
- 21- Telaio filtri
- 22- Ganci telaio filtri
- 23- Filtri (carta o poliestere)
- 24- Sensore liquidi (VERSIONI "E")
- 25- Contenitore
- 26- Tasca accessori (VERSIONI 45 l)
- 27- Contatto antistatico
- 28- Bocchettone
- 29- Raccordo girevole universale
- 30- Sacco raccolta polvere (carta o plastica)
- 31- Ruote pivotanti con freno
- 32- Selettore Ø manichette (VERSIONI "M")
- 33- Tappo in gomma (VERSIONI "M")
- 34- Manico Soft Grip
- 35- Blocco girevole per fissaggio valigetta

## MESSA IN SERVIZIO

### Rete elettrica

- Prima di collegare la macchina all'impianto elettrico accertarsi che l'interruttore (12) sia in posizione "0" (Spento);
- tensione e frequenza di rete devono corrispondere ai dati indicati sulla targhetta di identificazione;
- collegare solo a prese provviste di messa a terra ed adeguati dispositivi di protezione.

### Rete aria compressa

- Pressione di esercizio non superiore a 6 bar;
- la rete dovrà fornire aria deumidificata e filtrata;
- collegare la macchina alla rete pneumatica con un tubo di lunghezza idonea adatto a sopportare la pressione di esercizio, di Ø interno min. 10 mm.

### Montaggio raccordo girevole (29)

Inserire il raccordo a corredo della macchina nel bocchettone (28) spingendolo a fondo fino alla battuta.

### Collegamento degli utensili elettrici

- Prima di collegare la spina accertarsi che l'utensile sia spento;
- inserire la spina dell'utensile nella presa dell'aspiratore (16) (fig. 3);
- collegare l'utensile al raccordo girevole mediante l'apposita manichetta (19) (fig. 5);
- non collegare alla presa elettrica di alimentazione, utensili con carichi superiori alla portata nominale indicata.

### Collegamento degli utensili pneumatici

- Prima di collegare la spina accertarsi che l'utensile sia spento;
- collegare l'utensile all'aspiratore mediante gli appositi attacchi rapidi (17) (fig. 4) e (18) (fig. 6);
- collegare l'utensile al raccordo girevole mediante l'apposita manichetta (optional) (20) (fig. 6).

Dopo aver effettuato i collegamenti effettuare una prima breve prova di funzionamento degli utensili seguendo le istruzioni a corredo degli stessi.

### Controlli preliminari

- Verificare che nel contenitore (25) sia montato il sacco raccolta polvere (30) e che i filtri (23) siano montati sulla testata;
- verificare che la manichetta di aspirazione sia adeguatamente fissata e non ostacoli la manovra degli utensili;
- verificare che nell'impianto di alimentazione di aria compressa non vi siano perdite.

## USO DELLA MACCHINA

La macchina può funzionare in modalità automatico o manuale: selezionare la modalità prescelta ruotando l'interruttore (12) o verso destra (automatico) o verso sinistra (manuale) (fig. 23); la spia verde (13) si accende all'avvio del motore aspirante.

### Funzionamento in automatico (A)

Per funzionamento in automatico si intende che, con l'accensione dell'utensile collegato, avvenga la contemporanea messa in funzione dell'aspiratore. Dopo aver spento l'utensile, l'aspiratore si spegne automaticamente con un ritardo di circa otto secondi.

### Funzionamento in manuale (M)

Per funzionamento in manuale si intende che la macchina funziona in modo continuo. Sulla presa della macchina è disponibile comunque tensione elettrica.

### Regolazione potenza di aspirazione

In entrambe le modalità di funzionamento è possibile regolare la potenza aspirante proseguendo la rotazione della manopola (12) verso la posizione "min." fino a raggiungere la potenza desiderata.

### Pulizia automatica dei filtri (VERSIONI "E")

La macchina è dotata di un sistema temporizzato di pulizia dei filtri che mantiene costante l'efficacia aspirante.

**Se necessario è possibile effettuare un ciclo di pulizia completa operando come segue (fig. 19):**

- spegnere la macchina;
- tappare la manichetta di aspirazione;
- riavviare la macchina mantenendo tappata la manichetta per 15 sec.

### Selezione della manichetta di aspirazione (VERSIONI "M")

Per la sicurezza dell'operatore le macchine in classe "M" sono equipaggiate con un sistema di controllo che emette un allarme nel caso la velocità dell'aria nella manichetta di aspirazione scenda sotto i 20 m/sec.

Per un corretto funzionamento del sistema, prima di iniziare a lavorare, posizionare l'apposito selettore (32) sul diametro di manichetta utilizzato (fig. 23).



Utilizzare solo manichette RUPES

### Segnale di allarme acustico di sicurezza (VERSIONI "M")

Nel caso in cui si attivi l'allarme acustico, individuare la causa (C.) e intervenire con il rimedio (R.) indicato, operando secondo la seguente procedura:

C.: Regolazione della potenza di aspirazione troppo bassa;

R.: *Aumentare la potenza di aspirazione;*

C.: Manichetta non corrispondente alla manichetta impostata sul pannello comandi;

R.: *Agire sul selettore (32) per impostare la manichetta corretta;*

C.: Manichetta intasata o piegata;

R.: *Verificare la pulizia della manichetta e raddrizzarla;*

C.: Sacchetto pieno;

R.: *Vedi paragrafo: "SOSTITUZIONE SACCHETTI" ;*

C.: Filtri intasati

R.: *Vedi paragrafo: "SOSTITUZIONE FILTRI"*



Dopo aver lavorato in ambienti con presenza di polveri nocive, tutte le parti della macchina devono essere considerate contaminate. Pertanto, prima di portare la macchina fuori dalla zona pericolosa, o di effettuare manutenzione, è bene decontaminarne l'esterno mediante aspirazione e/o pulizia con panni, sigillarne il contenitore mediante l'apposito tappo (33) e riporre i tubi e accessori in sacchetti sigillati (VERSIONI "M").

### Aspirazione di liquidi (VERSIONI "E")

Prima di aspirare liquidi togliere il sacco raccolta polvere (in carta o in plastica) e sostituire i filtri in carta con quelli in poliestere.

Dopo l'aspirazione dei liquidi, i filtri possono essere umidi.

Non aspirare polveri con i filtri umidi!

### Spia livello liquidi (VERSIONI "E")

L'arresto del motore aspirante e l'accensione della spia livello liquidi (14), indica il superamento del limite massimo di liquidi nel contenitore (25) rilevato dal sensore liquidi (24).

Per ripristinare la funzionalità svuotare il contenitore (25).

## MANUTENZIONE



Almeno una volta l'anno deve essere effettuata, dal costruttore o da personale autorizzato, una verifica tecnica del funzionamento e di eventuali danneggiamenti del sistema filtrante della macchina.

### Spia manutenzione (15)

La spia di manutenzione entra in funzione quando la macchina necessita della manutenzione programmata, da effettuarsi per mantenere la macchina in perfette condizioni generali di utilizzo. Quando la spia entra in funzione rivolgersi a un Centro di Assistenza autorizzato, che provvederà agli opportuni interventi ed all'azzeramento della spia. Il prolungato utilizzo con la spia accesa può causare interventi di manutenzione più gravosi.

### Controlli ordinari



Per la manutenzione da parte dell'utilizzatore, l'apparecchio deve essere smontato, pulito e revisionato, per quanto ragionevolmente applicabile, senza causare rischi al personale di manutenzione e agli altri. Fare riferimento alle normative locali in merito alle condizioni di ventilazione filtrata dell'aria di scarico nel locale in cui l'apparecchio viene smontato, protezione del personale e pulizia dell'area in cui viene effettuata la manutenzione.

- Controllare lo stato delle manichette di aspirazione delle polveri;
- **VERSIONI "E"**: pulire regolarmente il sensore liquidi (24) ;
- controllare periodicamente lo stato dei cavi elettrici e delle relative spine; nel caso in cui presentassero segni di danneggiamento od usura, procedere alla loro sostituzione presso il Centro Assistenza Autorizzato;
- verificare periodicamente il sacco raccolta polvere: non superare i limiti di peso e volume indicati! Qualora il sacco rimosso presentasse lacerazioni tali da provocare la fuoriuscita delle polveri, far controllare ed eventualmente sostituire i filtri da un Centro di Assistenza Autorizzato;
- verificare periodicamente lo stato dei filtri (23), se necessario provvedere alla loro sostituzione. Qualora i filtri risultino danneggiati, lacerati o presentino qualsiasi anomalia, portare la macchina presso il Centro Assistenza Autorizzato.



Non aspirare senza elemento filtrante installato!

### Sostituzione Sacchetti



Nello svolgere le seguenti operazioni cercare di non sollevare le polveri!

- indossare una mascherina antipolvere idonea;
- sganciare la testata dal contenitore agendo sui ganci (11), rimuovere la testata (1) (fig.7-8);

Sacco in carta (cod. 042.1108/5):

- **VERSIONI "M"**: sigillare il contenitore con l'apposito tappo (33);
- rimuovere il sacco usato chiudendone la bocca con l'apposito tappo (fig. 12-13);
- adagiare il nuovo sacco inserendo la bocca sul bocchettone (fig. 14).

Sacco in plastica:

- rimuovere il sacco in plastica usato (fig. 9);
- adagiare il nuovo sacco inserendo la bocca sul bocchettone (fig. 10);
- risvoltare il bordo del sacco sul contenitore (fig. 11), avendo cura di lasciare i fori di compensazione all'interno del contenitore.



Utilizzare come ricambio esclusivamente sacchi RUPES.  
I sacchi di ricambio vanno conservati in luogo asciutto!  
Per lo smaltimento procedere secondo le norme di legge.

#### Sostituzione Filtri



Nello svolgere le seguenti operazioni cercare di non sollevare le polveri!

- indossare una mascherina antipolvere idonea;
- **VERSIONI "M"**: sigillare il contenitore con l'apposito tappo (33);
- sganciare la testata dal contenitore agendo sui ganci (11) (fig. 7-8);
- capovolgere la testata appoggiandola sul contenitore (fig. 15);
- liberare il telaio filtri (21) dalla testata agendo sui ganci (22) (fig. 16);
- rimuovere i filtri usati (fig. 17) e richiuderli in un apposito sacchetto per lo smaltimento;
- collocare i nuovi filtri (cod. 036.1108) nel telaio (fig. 18) e rimontare il telaio sulla testata.



Utilizzare solo esclusivamente ricambi RUPES.  
Per informazioni su codici ricambi e Centri Assistenza autorizzati consultare il sito internet [www.rupes.com](http://www.rupes.com).

La RUPES non assume alcuna responsabilità per danni diretti o indiretti derivanti dall' inosservanza di quanto indicato nel presente manuale.

#### TARGHETTA DI IDENTIFICAZIONE DELLA MACCHINA POSIZIONAMENTO E SIGNIFICATO DEI DATI

1. Tipo della macchina.
2. Tensione nominale di lavoro (V).
3. Frequenza di lavoro (Hz).
4. Tipo di protezione
5. Potenza motore (W).
6. Potenza max alla presa (W)
7. Potenza max totale (W)
8. Numero di serie della macchina
9. Peso
10. Marcatura CE per il mercato EU
11.  Leggere tutte queste istruzioni prima di azionare il presente prodotto e conservarle per ogni esigenza futura.

#### 12. SMALTIMENTO (Direttiva RAEE)



**Solo per i Paesi UE:** Secondo la Direttiva Europea sui rifiuti di apparecchiature elettriche ed elettroniche e la sua attuazione in conformità delle norme nazionali, le apparecchiature elettriche esauste devono essere raccolte separatamente, ai fini di essere riciclate in modo eco-compatibile. Il prodotto, quando giunge a fine vita, non deve essere disperso nell'ambiente o gettato tra i rifiuti domestici, ma deve essere smaltito presso i centri di raccolta differenziata autorizzati (contattare le autorità locali competenti per conoscere dove smaltire il prodotto secondo le norme di legge). Il corretto smaltimento del prodotto contribuisce alla tutela della salute e alla salvaguardia dell'ambiente.

Lo smaltimento abusivo del prodotto comporta sanzioni a carico dei trasgressori.

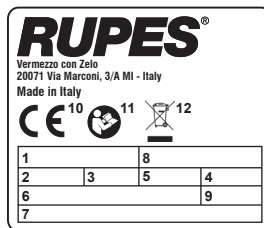

#### EVENTUALI ANOMALIE E LORO ELIMINAZIONE

Effetti	Cause	Rimedi
L'aspiratore non si avvia	Mancanza di corrente Cavo alimentazione, interruttore o motore difettoso	Verificare che la spina sia inserita nella presa Rivolgersi ad un Centro Assistenza autorizzato
L'aspiratore non si avvia automaticamente	Avaria del modulo elettronico	Rivolgersi ad un Centro Assistenza autorizzato
La capacità di aspirazione è insufficiente	Sacco troppo pieno Uno dei tubi o degli accessori è otturato Filtri intasati	Verificare il sacco filtrante Controllare il tubo flessibile e gli accessori Verificare i filtri
Fuoriescono polveri dall'uscita (10) di scarico	Filtro a cartuccia lacerato	Rivolgersi ad un Centro Assistenza autorizzato
Gli utensili non si avviano	Avaria dell'interruttore	Rivolgersi ad un Centro Assistenza autorizzato
Perdita di potenza con l'utensile pneumatico collegato	Insufficiente alimentazione d'aria compressa	Verificare i passaggi d'aria
Spia rossa accesa	Superamento limite della manutenzione ordinaria	Rivolgersi ad un Centro Assistenza autorizzato
Spia gialla accesa (VERSIONI "E")	Superamento del livello dei liquidi	Svuotare il contenitore

## PICTOGRAPH



Read the following instruction first before operating the product



Important safety indications



**Caution!** This appliance contains dust hazardous to health. Emptying and maintenance operations, **including removal of the dust collection means**, must only be carried out by authorized personnel wearing suitable personal protections. Do not operate without the full filtration system fitted.

## Symbol key:

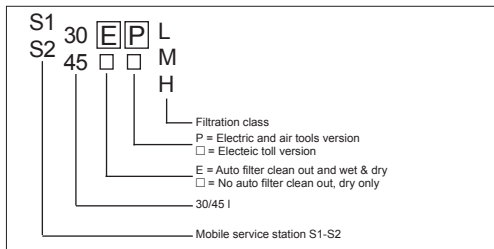

	S130L-EL-EM	S130PL-EPL-EPM	S230L-EL-EM	S230PL-EPL-EPM
N°1 DUST BAG (30)	X	X	X	X
N°1 SWIVELLING NOZZLE	X	X	X	X
N°2 FRONT WHEELS	X	X	X	X
N°2 RUBBER HOSE CUFFS	X		X	
N°1 REAR WHEEL AXLE (30 VERSION)	X	X	X	X
HOSE 1X5 M	X		X	

	S145L-ELEM	S145PL-EPL-EPM	S245L-ELEM	S245L-EPL	S245EPM
N°1 DUST BAG (30)	X	X	X	X	X
N°1 SWIVELLING NOZZLE	X	X	X	Y HW (COD. 67.092C)	X
N°2 FRONT WHEELS	X	X	X	X	X
N°2 RUBBER HOSE CUFFS	X	X	X		
HOSE 1X5 M	X	X	X		
SOFTGRIP HANDLE			X	X	X



For packaging waste disposal attain to local regulations in force, including recycling disposal if requested.

## SAFETY INFORMATION FOR VACUUM CLEANERS

Safety and accident prevention instructions

- **Children being supervised** not to play with the appliance;
- This machine can only be operated by trained people in charge; machine not intended to be operated by kids or mental-sensorial defective people;
- before use, users should be provided with information, instruction and training for the use of the appliance and the pollutant it is used for, including the right method for the safe removal and disposal of the substances collected;
- it is necessary to provide an adequate air change rate in the room if the exhaust air is returned in the room. Reference to National Regulations is necessary;
- the temperature of the work area must be between 10°C and 35°C with humidity between 50% and 90%;
- the surface on which the machine rests must not exceed a maximum 10 degree gradient;
- always unplug the machine when not in use, before maintenance or cleaning, and before repla-cing the dust bag or filters;
- do not pull the power cord to unplug the machine;
- keep the power cord away from heat, oil and sharp edges;
- in the event of a blackout, turn the switch in OFF position to avoid accidental start when power come back;
- do not expose the machine to rain and low temperatures;

- do not lift and transport the machine by the handle with a lifting device;
- wet filters and the interior part of the liquid container are dried before storage.



## Explosion or fire hazard

- Do not vacuum flammable or explosive dust (i.e. magnesium, aluminium, etc.);
- do not vacuum sanding dust from surfaces treated with paints that have not completed the catalyst cycle;
- do not vacuum sparks or white hot shavings;
- immediately disconnect the vacuum from the electrical mains if dust is ejected from air outlet;
- do not vacuum flammable or explosive liquids (i.e. petrol, thinners, etc.);
- do not vacuum aggressive liquids or substances (i.e. acids , bases, solvents, etc.);
- **VERSION "E"**: immediately disconnect the machine from the power supply if you notice

## SPECIFIC USE



- **CAUTION** This machine is for indoor use only
- **CAUTION** This machine shall be stored indoors only Only for models series L/PL:
- **WARNING** This machine is for dry use only

- This appliance is suitable for heavy duty and industrial operations in accordance with EN60335-1 e EN60335-2-69;
- this appliance is suitable for commercial use: i.e. hotels, school, hospitals, factories, shops, offices and rental business.
- the front power socket is only intended for specific use as indicated in the present in-struction manual.
- **VERSION "E"**: this appliance is suitable for liquids suction;

## VERSION "L":

Appliance suitable for separating dust with a limit value of occupational exposure of  $\geq 1 \text{ mg} / \text{m}^3$ . (Class L – Light HAZARD).



## VERSION "M"

Appliance suitable for separating dust with a limit value of occupational exposure of  $\geq 0,1 \text{ mg} / \text{m}^3$  and wood dust. (Class M – Medium HAZARD).



Refer to all regulations applicable to the substances and pollutant collected.

- **WARNING:** for class M vacuum cleaners the outside of the machine must be decontaminated with vacuum cleaning methods and cleaned or treated with sealant before being taken from a hazardous area

## TECHNICAL SPECIFICATIONS SERIE S1/S2

OPERATING VOLTAGE AND FREQUENCY	230 Vac - 50/60 Hz JP 100 Vac - 50/60Hz
POWER	1200 W JP 1050 W (@min.500 W)
POWER AT SOCKET (MAX)	EU 2400 W UK 1800 W CH-DK 1100 W AUS 1200 W JP 380 W (@min.930 W) UK (110V) 600 W
TOTAL POWER (MAX)	EU 3600 W UK 3000 W CH-DK 2300 W AUS 2400 W JP 1430 W UK (110V) 1650 W
AIR CAPACITY EN 60335-2-69	165 m <sup>3</sup> /h
VACUUM LEVEL	215 hPa
WEIGHT	10,2 kg (S130-S230) 13,5 kg (S145-S245)
DIMENSIONS	cm 43 x 42,5 x h 51 (S130-S230) cm 47 x 45 x h 63,5 (S145-S245)
CLASS OF PROTECTION	IP X 4
NOISE LEVEL ISO 3744	70 dB (A) - 73 dB(A) VERSION "E"
FILTERS SURFACES	2 x 0,50 m <sup>2</sup>
CAPACITY OF DUST COLLECTION BAG	kg 5 max
CONTAINER CAPACITY	30 l (S130-S230) 45 l (S145-S245)
POWER CONTROL SWITCH	MAN - O - AUT
PNEUMATIC SECTION	VERSION "P"
INLET AIR PRESSURE	6 bar
MAX COMPRESSED AIR FLOW	1450 l/min
INLET FITTING	3/8" G female

## PARTS OF THE TOOL

- 1 - Vacuum head
- 2 - Tool tray
- 3 - Handle
- 4 - Identification plate
- 5 - Compressed air inlet (VERSION "P")
- 6 - Air coupling filter (VERSION "P")
- 7 - Power cord
- 8 - Cooling air inlet
- 9 - Cooling air outlet
- 10 - Operating air outlet
- 11 - Head lockers
- 12 - Man-0-Aut switch with speed control
- 13 - Motor ON indicator
- 14 - Liquid level indicator (VERSION "E")
- 15 - Service indicator
- 16 - Electric tool socket
- 17 - Quick coupling for pneumatic tool (VERSION "P")
- 18 - Pneumatic tool connection
- 19 - Electric tool hose
- 20 - Pneumatic tool hose (optional)
- 21 - Filter frame
- 22 - Filter frames lockers
- 23 - Filters (paper or polyester)
- 24 - Liquid level sensor (VERSION "E")
- 25 - Dust bin
- 26 - Accessories compartment (VERSION 45 l)
- 27 - Antistatic connection
- 28 - Hose nozzle
- 29 - Universal swivelling nozzle
- 30 - Dust collection bag (paper or plastic)
- 31 - Castor wheels with lock
- 32 - Suction hose setting (VERSION "M")
- 33 - Rubber cap (VERSION "M")
- 34 - Softgrip handle
- 35 - Swivel block for fixing case

## START-UP

### Power supply

- Turn the main switch (12) to "O" (off) before connecting this appliance to the supply mains;
- supply mains voltage and frequency must match the identification plate;
- connect to power socket outlets provided with earth conductor and adequate protections.

### Compressed air mains

- Do not exceed 6 bar;
- dehumidified and filtered air required;
- connect the appliance to the compressed air main with an hose suitable for the air pressure and int. diam. 10 mm min.

### Assembling the swivelling adaptor (29)

Insert the adaptor in the inlet nozzle (28).

### Electrical tool connections

- Check for the tool switch turned off before connecting it to the front panel socket outlet;
- insert the tool plug into the front panel socket (16) (pic. 3);
- connect the tool to the swivelling nozzle with the hose (19) (pic. 5);
- do not plug tools with loads exceeding the rated capacity to the front panel electrical socket

### Pneumatic tool connections

- Check for the tool switch turned off before connecting it to the front panel quick coupling;
- connect the tool to the appliance with the quick couplings (17) (pic. 4) and (18) (pic. 6);
- connect the coaxial hose (optional) to the quick coupling (20) (pic.6).

Check the tool functioning as indicated on their instructions manual.

### Preliminary checks

- Check that the dust collection bag (30) has been fitted in the container (25) and that the filters (23) have been fitted on the head;
- check that the vacuum hose is properly fixed and does not hinder tool movement;
- check that there are no leaks in the compressed air supply system.

## MACHINE USE

The machine can operate in manual or automatic mode: to select the mode, turn the switch (12) to the right (automatic mode) or to the left (manual mode) (pic. 23). The green indicator (13) turns on when the vacuum motor starts.

### Using the machine in automatic mode (A)

Automatic operations means that the vacuum starts when an electrical or pneumatic tool is turned on.

The vacuum will automatically turn off eight seconds after the tool is turned off.

### Using the machine in manual mode (M)

Manual operations means that the vacuum runs continuously.

Power on the front panel outlet socket is permanently active during manual running.

### Adjusting the vacuum level

The vacuum level can be adjusted in both operating modes by turning the knob (12) towards the "min" position until the desired power is reached.

### Automatic cleaning of the filters (VERSION "E")

The machine has a timed filter cleaning system that maintains the vacuum strength constant.

**It is also possible to perform a complete cleaning cycle as follows (pic. 19):**

- switch the machine off;
- cap the vacuum sleeve;
- restart the machine keeping the sleeve capped for 15 seconds.

### Suction hose setting (VERSION "M")

For operators safety the appliance for M class dust are provided with an indicator which operates in case of the air velocity through the hose falling below 20 m/sec. Check the hose diameter and set the correct value on the front panel throttle (32) (pic. 23).



To be used with genuine RUPES hoses.

### Acoustic alarm operates (VERSION "M")

In case of acoustic alarm on locate the causes (C.) and redress (R.) it with the action re-commended in the following procedure:

C: Power set-up too low;

R: Increase the suction power;

C: The hose diameter doesn't match with the hose set-up on the front panel;

R: Set the hose diameter knob (32) on the right diameter;

C: Clogged or bended hose;

R: Check and set straight the hose;

C: Dust bag full;

R: See dust bag "REPLACEMENT SECTION";

C: Clogged filters;

R: See filter cartridges "REPLACEMENT SECTION".



After operating in hazardous dust contaminated environment all appliance parts must be considered as contaminated; before handling the appliance out the contaminated area or servicing it, remove all the dust from it with vacuum or cloth, seal the dust container with the rubber cap (33), and store hose and accessories in a sealed bag (VERSION "M").

### Wet vacuum (VERSION "E")

Before vacuuming liquids, remove the dust bag (paper or plastic) and replace the paper filters cartridges with polyester ones. The filters should be damp after vacuuming. **Do not operate with dry dust with wet filters!**

### Liquid level indicator (VERSION "E")

The vacuum motor stops and the liquid level indicator (14) turns on when the the liquid sensor (24) detects the bin (25) full. To reset empty the bin (25).

## MAINTENANCE



A yearly technical check on parts and filtering system by an authorized service centre is required.

### Service indicator (15)

The indicator turns on for scheduled service to keep the machine working conditions. When warning light is on contact an authorized service centre to check and service the appliance and reset the warning light. The prolonged use of the vacuum cleaner with the warning light on can cause more maintenance operation.

### Ordinary check operations



For user servicing, the appliance must be dismantled, cleaned and serviced, as far as it is reasonably practicable, without causing risk to the maintenance staff and others. Suitable precautions include, decontamination before di-smantling, provision for local filtered exhaust ventilation where the appliance is dismantled (according to local regulations), cleaning of the maintenance area and suitable personal protection.

- check the vacuum hose conditions;
- **VERSION "E"**: clean the liquid level sensor (24);
- check the power cord, plug and outlet socket conditions: in case contact an authorized service centre for replacement;
- check the dust bag: do not exceed recommended weight and capacity! In case of laceration or perforation of the dust bag check the filter cartridge and eventually ask for replacement to an authorized service centre;
- check filter cartridges condition (23). In case of lacerations or perforations contact an authorized service centre for replacement.



Do not use the appliance without the full filter set fitted!

### Bag replacement



Do not spread dust during dust bag replacement!

- wear an adequate dust mask;
- detach the vacuum head pushing the side hooks (11) and remove the vacuum head (1) (pic. 7-8).

Paper bag (cod. 042.1108/5):

- **VERSION "M"**: seal the dust container with the appropriate cap (33);
- remove the full bag closing the nozzle with the cap provided (pic. 12 and 13);
- put the new bag inserting the nozzle as illustrated (pic. 14).

Plastic bag:

- remove the full plastic bag (pic. 9);
- place the new bag, verifying that the nozzle is positioned on the inlet (pic. 10);
- turn the bag edge as shown (pic. 11); make sure to keep the compensation holes inside the bin.



Only use genuine RUPES dust bags.  
Spare bags should be kept in dry places!  
Follow local legal regulations for disposal.

#### Filter replacement



Do not spread dust during filter replacement!

- Wear adequate filter mask;
- **VERSION "M"**: seal the dust container with the appropriate cap (33);
- detach the vacuum head pushing the side hooks (11) (pic.7-8);
- turn the vacuum head upside down (pic.15);
- remove the filter frame (21) turning the hooks (22) (pic. 16);
- remove the filter cartridges (pic. 17) and fit them into a sealed disposal bag;
- fit new filter (cod. 036.1108) cartridges in the filter frame (pic.18) and reassemble it on the vacuum head.



Use genuine RUPES spare parts only.  
Refer to [www.rupes.com](http://www.rupes.com) for parts code and authorized service centre

RUPES will not be held responsible for direct or indirect damages resulting from non-compliance with the requirements of this manual.

#### TOOL IDENTIFICATION PLATE

POSITION AND MEANING OF INFORMATION

1. Type of tool.
2. Nominal working voltage (V).
3. Working frequency (Hz).
4. Class of protection.
5. Absorbed power (W).
6. Max power at socket (W).
7. Max total power (W).
8. Serial number.
9. Weight.
10. CE marking for EU market.
11. Read all this instructions before operating this product and save these instructions.

#### 12. DISPOSAL (WEEE DIRECTIVE)



**For EU countries only:** According to the European Directive on Waste from electrical and electronic equipment and its implementation in conformity with national standards, exhausted electrical equipment must be collected separately, in order to be recycled in an environmentally friendly way. The product, when it reaches the end of its life, must not be dispersed in the environment or thrown away as household waste. It must be disposed at authorized recycling centres (contact your local authorities to know where to dispose of the product according to the law). The correct disposal of the product contributes to the health and preservation of the environment.  
Illegal disposal of the product will entail penalties against the offenders.

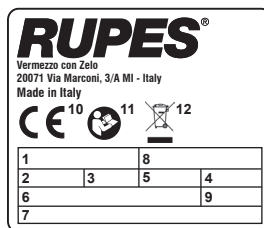

#### TROUBLESHOOTING AND SOLUTION

Effects	Causes	Solutions
The motor will not start	No power	Make sure the unit is plugged in
	Power cord, switch or motor defective	Contact an authorised service centre
The vacuum does not start automatically	Electronic module	Contact an authorised service centre
Vacuum flow is insufficient	Bag full	Check the filter bag
	One of the hoses or accessories is clogged	Check the flexible hose and the accessories
	Clogged filters	Check the filters cartridges
Dust from the exhaust (10)	Filter cartridge torn ripped	Contact an authorised service centre
Tools do not start	3-way switch malfunction	Contact an authorised service centre
Insufficient Power for pneumatic tool	Insufficient compressed air feeding	Check air passage
Red indicator on	Ordinary maintenance limit exceeded	Contact an authorised service centre
Yellow indicator on (VERSION "E")	Max. liquid level exceeded	Empty the bin

## SYMBOLES GRAPHIQUES



Lire toutes ces instructions avant d'actionner le présent produit.



Indications importantes pour la sécurité de l'utilisateur



**Attention!** Cet appareil contient de la poussière dangereuse pour la santé. Les opérations de vidange et d'entretien, y compris l'enlèvement des éléments de **récupération de la poussière**, ne doivent être effectuées que par du personnel autorisé portant des vêtements de protection individuelle adaptés. Ne pas actionner sans que le système de filtrage complet ne soit en place.

### Légende symbole de l'aspirateur:

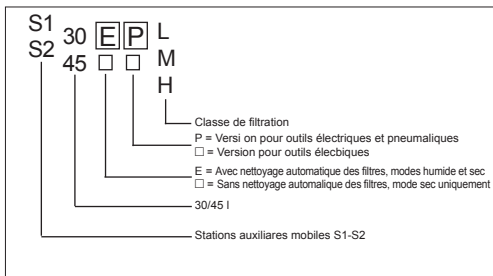

	S130L-ELEM	S130PL-EPL-EPM	S230L-ELEM	S230PL-EPL-EPM
N°1 SAC A POUSSIÈRES (30)	X	X	X	X
N°1 RACCORD TOURNANT	X	X	X	X
N°2 ROULETTES AVANT	X	X	X	X
N°2 RACCORDS EN CAOUTCHOUC POUR LE MANCHON DES OUTILS	X		X	
N°1 AXE DE ROUES ARRIÈRE (VERSION 30 L)	X	X	X	X
TUBE 1X5 M	X		X	

	S145L-ELEM	S145PL-EPL-EPM	S245L-ELEM	S245L-EPL	S245EPM
N°1 SAC A POUSSIÈRES (30)	X	X	X	X	X
N°1 RACCORD TOURNANT	X	X	X	X	X
N°2 ROULETTES AVANT	X	X	X	X	X
N°1 AXE DE ROUES ARRIÈRE (VERSION 30 L)	X	X	X	X	X
TUBE 1X5 M	X	X	X	X	X
SOFTGRIPHANDLE			X	X	X



Pour se débarrasser des éléments formant l'emballage, suivre les dispositions en vigueur dans le lieu de mise en service de la machine, en tenant compte des règlements sur le tri sélectif si celui-ci est prévu.

## AVERTISSEMENTS DE SÉCURITÉ POUR ASPIRATEURS

### Mesures de sécurité et de prévention des accidents

- **surveillez vos enfants:** de cette façon, il est possible d'éviter que les enfants jouent avec l'aspirateur
- Mesures de sécurité et de prévention des accidents la machine ne doit être utilisée que par du personnel spécialement formé et chargé de l'utiliser, par conséquent la machine ne doit pas être utilisée par des enfants ou des personnes présentant des capacités physiques, sensorielles ou mentales réduites;
- l'opérateur doivent être informés, éduqués et formés à l'utilisation de l'équipement et les substances qui doivent être utilisés, y compris la méthode sécuritaire de l'enlèvement et l'élimination des matières recueillies;
- il est nécessaire de fournir un apport d'air frais approprié dans le local si l'air d'évacuation y retourne. Il est nécessaire de se reporter aux réglementations nationales;
- l'environnement doit avoir une température entre 10° C et 35° C avec un pourcentage d'humidité entre 50% et 90%;
- l'inclinaison du plan d'appui de la machine ne doit pas dépasser 10 degrés;
- la prise doit toujours être débranchée lorsque la machine n'est pas utilisée, avant d'effectuer les opérations d'entretien ou de nettoyage et avant de remplacer le sac à poussières ou le filtre;

- éviter de tirer sur le câble électrique pour débrancher la machine;
- protéger le câble électrique de la chaleur, de l'huile et des angles vifs;
- En cas de coupure de courant, il est indispensable de placer l'interrupteur en position OFF (désengagé) afin d'éviter que la machine ne se réengage par erreur lorsque la tension est rétablie;
- ne pas exposer la machine à la pluie et aux températures basses;
- il est interdit de lever ou de transporter la machine en accrochant par la poignée à un outil de levage.
- les filtres mouillés et la partie intérieure du conteneur des liquides doivent être essuyés avant le stockage



### Danger d'explosion ou d'incendie

- Il est interdit d'aspirer des poussières inflammables ou explosives (par ex. de magnésium, d'aluminium, etc.);
- il est interdit d'aspirer les poussières de polissage de surfaces traitées avec des peintures n'ayant pas achevé leur cycle de catalyse;
- ne pas aspirer les étincelles ou les copeaux chauds;
- si des poussières s'échappent de l'aspirateur, débrancher immédiatement l'aspirateur du réseau d'alimentation;
- il est interdit d'aspirer des liquides inflammables (par ex. essence, diluants, etc.);
- il est interdit d'aspirer des liquides ou des substances agressives (par ex. acides, bases, solvants, etc.);
- **VERSIONS "E":** durant l'aspiration de liquides, en cas de formation de mousse ou de sortie de liquides, débrancher immédiatement la machine du réseau d'alimentation.

## UTILISATION CONFORME AUX BUTS PRÉVUS



- **ATTENTION:** cet aspirateur est un produit à usage interne
- **ATTENTION:** cet aspirateur devrait être stocké uniquement à l'intérieur
- Pour les modèles de la gamme L/PL :
- **ATTENTION:** l'aspirateur est adapté à l'aspiration de substances sèches.

- Cette machine est en mesure de supporter les sollicitations élevées des applications industrielles, conformément aux normes EN60335-1 et EN60335-2-69;
- cette machine est adaptée à l'utilisation collective, par exemple, dans les hôtels, les écoles, les hôpitaux, les usines, les magasins, les bureaux et les résidences;
- n'utiliser la prise de courant de la machine que pour les applications spécifiques indiquées dans le présent livret d'instructions.
- **VERSIONS "E":** cette machine est adaptée à l'aspiration de liquides;

### VERSIONS "L"

Machine adaptée pour les poussières avec une concentration maximale autorisée sur le lieu de travail  $\geq 1 \text{ mg} / \text{m}^3$  (Classe L – Light HAZARD).



### VERSIONS "M"

Machine adaptée pour les poussières avec une concentration maximale autorisée sur le lieu de travail  $\geq 0,1 \text{ mg} / \text{m}^3$  et pour les poussières de bois (Classe M – Medium HAZARD).



Se reporter à tout règlement de sécurité s'appliquant aux matériaux traités.



- **ATTENTION:** pour les aspirateurs de classe M, l'extérieur de la machine doit être décontaminé avec des méthodes de nettoyage sous vide et nettoyé ou traité avec du mastic avant d'être prélevé d'une zone dangereuse

## DONNÉES TECHNIQUES SÉRIE S1/S2

TENSION DE TRAVAIL	230 Vac - 50/60 Hz JP 100 Vac - 50/60Hz
PUISSANCE ABSORBÉE MOTEURS	1200 W JP 1050 W (@min.500 W)
PUISSANCE MAXI À LA PRISE OUTIL	EU 2400 W UK 1800 W CH-DK 1100 W AUS 1200 W JP 380 W (@min.930 W) UK (110V) 600 W
PUISSANCE MAXI TOTALE	EU 3600 W UK 3000 W CH-DK 2300 W AUS 2400 W JP 1430 W UK (110V) 1650 W
DÉBIT D'AIR EN 60335-2-69	165 m <sup>3</sup> /h
DÉPRESSION	215 hPa
POIDS	10,2 kg (S130-S230) 13,5 kg (S145-S245)
DIMENSIONS	cm 43 x 42,5 x h 51 (S130-S230) cm 47 x 45 x h 63,5 (S145-S245)
TYPE DE PROTECTION	IP X 4
NIVEAU DE BRUIT ISO 3744	70 dB (A) - 73 dB(A) VERSIONS "E"
SURFACE DU FILTRE	2 x 0,50 m <sup>2</sup>
CAPACITÉ MAXI DU SAC À POUSSIÈRE	kg 5 max
VOLUME DU RÉCIPIENT	30 l (S130-S230) 45 l (S145-S245)
INTERRUPTEUR	MAN - O - AUT
SECTION PNEUMATIQUE	VERSION "P"
PRESSION DE L'AIR EN ENTRÉE	6 bar
DÉBIT D'AIR MAXI	1450 l/min
RACCORD D'ALIMENTATION	3/8" G femelle

## PARTIES DE LA MACHINE

- 1 - Tête aspirateur
- 2 - Plan d'appui
- 3 - Poignée
- 4 - Plaquette d'identification
- 5 - Entrée de l'air comprimé (VERSIONS "P")
- 6 - Raccord avec filtre (VERSIONS "P")
- 7 - Câble d'alimentation
- 8 - Entrée de l'air de refroidissement
- 9 - Sortie de l'air de refroidissement
- 10 - Sortie de l'air opérationnelle
- 11 - Crochets de fermeture
- 12 - Interrupteur à trois positions avec régulateur de vitesse
- 13 - Lampe-témoin du moteur d'aspiration
- 14 - Lampe-témoin du niveau des liquides (VERSIONS "E")
- 15 - Lampe-témoin d'entretien
- 16 - Prise de l'outil électrique
- 17 - Raccord rapide de l'outil pneumatique (VERSIONS "P")
- 18 - Raccord sur l'outil pneumatique
- 19 - Manchon ou tils électrique
- 20 - Manchon outils pneumatiques (option)
- 21 - Châssis des filtres
- 22 - Crochets du châssis des filtres
- 23 - Filtres (papier ou polyester)
- 24 - Capteur des liquides (VERSIONS "E")
- 25 - Récipient
- 26 - Poche des accessoires (VERSIONS 45 l)
- 27 - Contact antistatique
- 28 - Goulotte
- 29 - Raccord tournant universel
- 30 - Sac à poussières (papier ou en plastique)
- 31 - Roulettes pivotantes avec frein
- 32 - Sélecteur Ø manchons (VERSIONS "M")
- 33 - Bouchon en caoutchouc (VERSIONS "M")
- 34 - Softgrip handle
- 35 - Bloc pivotant pour boîtier de fixation

## MISE EN SERVICE

### Caractéristiques minimum du réseau d'alimentation et branchements

- Avant de brancher la machine sur l'installation électrique, s'assurer que l'interrupteur (12) soit sur la position "0" (éteint);
- la tension et la fréquence du secteur doivent correspondre aux données indiquées sur la plaque d'identification;
- ne brancher qu'à des prises équipées de mise à la terre et de dispositifs de protection appropriés.

### Réseau d'air comprimé

- Pression d'exercice ne dépassant pas 6 bar;
- le réseau devra fournir de l'air déshumidifié et filtré;
- brancher la machine sur le réseau pneumatique à l'aide d'un tube, de longueur adéquate et en mesure de supporter la pression d'exercice, ayant un diamètre intérieur minimum de 10 mm.

### Montage du raccord tournant (29)

Engager le raccord fourni avec la machine dans la goulotte (28) en le poussant à fond contre la butée.

### Branchement des outils électriques

- Avant de brancher la fiche, s'assurer que l'outil soit éteint;
- engager la fiche de l'outil dans la prise de l'aspirateur (16) (fig. 3);
- brancher l'outil au raccord tournant au moyen du manchon prévu à cet effet (19) (fig. 5);
- il est interdit de brancher sur les prises électriques d'alimentation des outils dont les charges dépassent le débit nominal de celles-ci.

### Branchement des outils pneumatiques

- Avant de brancher la fiche, s'assurer que l'outil soit éteint;
- brancher l'outil à l'aspirateur au moyen des raccords prévus à cet effet (17) (fig. 4) et (18) (fig. 6);
- brancher l'outil au raccord tournant au moyen du manchon prévu à cet effet (20) (fig. 6).

Une fois les branchements effectués, faire un premier court essai de fonctionnement des outils en suivant les instructions qui les accompagnent.

### Contrôles préalables

- Vérifier que le sac à poussières (30) est monté dans le récipient (25), et que le filtre (23) est monté sur la tête;
- vérifier si le manchon d'aspiration est correctement fixé et s'il ne gêne pas la manoeuvre des outils;
- vérifier qu'il n'y ait pas de fuite au niveau de l'installation d'alimentation en air comprimé.

## UTILISATION DE LA MACHINE

La machine peut fonctionner en mode automatique ou manuel: sélectionner le mode choisi en tournant l'interrupteur (12) vers la droite (automatique) ou vers la gauche (manuel) (fig. 23); la lampe-témoin verte (13) s'allume lors du démarrage du moteur d'aspiration.

### Fonctionnement en automatique (A)

Par fonctionnement en automatique nous entendons que l'aspirateur se mette en fonction dès que l'outil électrique ou pneumatique se met en marche pour travailler. Après avoir éteint l'outil, l'aspirateur s'éteint automatiquement avec un retard de près de huit secondes.

### Fonctionnement manuel (M)

Par fonctionnement manuel nous entendons que la machine fonctionne de façon continue. Sur la prise de la machine, la tension électrique est néanmoins disponible.

### Réglage de la puissance d'aspiration

Dans les deux modes de fonctionnement, il est possible de régler la puissance d'aspiration en poursuivant la rotation de la poignée (12) vers la position "min".

### Nettoyage automatique des filtres (VERSIONS "E")

La machine est équipée d'un système temporisé de nettoyage des filtres qui maintient l'efficacité d'aspiration constante.

**Si nécessaire, il est possible d'effectuer un cycle de nettoyage complet en procédant de la sorte (fig. 19):**

- éteindre la machine;
- boucher le manchon d'aspiration;
- redémarrer la machine en maintenant le manchon bouché pendant 15 secondes.

### Sélection du manchon d'aspiration (VERSIONS "M")

Pour la sécurité de l'opérateur, les machines "M" sont équipées d'un système de contrôle qui déclenche une alarme quand la vitesse de l'air dans le manchon d'aspiration devient inférieure à 20 m/s.

Pour un fonctionnement correct du système, avant de commencer à travailler, positionner le sélecteur (33) prévu à cet effet sur le diamètre de tube utilisé (fig.23).



N'utiliser que les manchons RUPES.

### Signal d'alarme sonore de sécurité (VERSIONS "M")

Si l'alarme sonore se déclenche, déterminer la cause (C.) et intervenir avec le remède (R.) indiqué, selon la procédure suivante:

- C.: Réglage de la puissance d'aspiration trop bas;  
R.: Augmenter la puissance d'aspiration;  
C.: Manchon ne correspondant pas au manchon configuré sur le tableau de commande;  
R.: Actionner le sélecteur (32) pour configurer le manchon correct;  
C.: Manchon colmaté ou plié;  
R.: Vérifier que le manchon soit propre et le redresser;  
C.: Sachet plein ;  
R.: Voir paragraphe: "REPLACEMENT DES SACHETS";  
C.: Filtres colmatés;  
R.: Voir paragraphe: "REPLACEMENT DES FILTRES".



Après avoir travaillé dans des environnements contenant des poussières nocives, toutes les parties de la machine doivent être considérées comme contaminées. Par conséquent, avant d'amener la machine en dehors de la zone dangereuse, il vaut mieux décontaminer l'extérieur en aspirant et/ou en nettoyant avec des chiffons, sceller le récipient avec le bouchon (33) prévu à cet effet et placer les tubes et les accessoires dans des sachets scellés (VERSIONS "M").

### Aspiration de liquides (VERSIONS "E")

Avant d'aspirer les liquides enlever le sac à poussières (en papier ou en plastique) et remplacer les filtres en papier par ceux en polyester. Après l'aspiration des liquides, les filtres peuvent être humides.

Ne pas aspirer les poussières quand les filtres sont humides !

### Lampe-témoin du niveau des liquides (VERSIONS "E")

L'arrêt du moteur d'aspiration et l'allumage de la lampe-témoin du niveau des liquides (14) indique que la limite maximale de liquides dans le récipient (25) détectée par le capteur de liquides (24) a été dépassée. Pour rétablir le fonctionnement, vider le récipient (25).

## ENTRETIEN



Le fabricant ou le personnel autorisé doit effectuer, au moins une fois par an, une vérification technique du fonctionnement et des dégâts éventuellement subis par le système de filtrage de la machine.

### Lampe-témoin d'entretien (15)

La lampe-témoin d'entretien se déclenche quand la machine a besoin d'entretien programmé, celui-ci est effectué pour maintenir la machine en parfait état. Quand la lampe-témoin se déclenche, s'adresser à un Centre d'Assistance agréé qui se chargera des interventions nécessaires et de la réinitialisation de la lampe-témoin. L'utilisation prolongée avec la lampe-témoin allumée peut provoquer des interventions d'entretien plus contraignantes.

### Contrôles ordinaires



Quand l'utilisateur effectue l'entretien, il doit démonter, nettoyer et réviser l'appareil, dans la mesure du possible, sans provoquer de risques pour le personnel d'entretien et les autres personnes. Se reporter aux réglementations locales relatives aux conditions de ventilation filtrée de l'air d'évacuation dans le local dans lequel l'appareil est démonté, la protection du personnel et le nettoyage de la zone dans laquelle a lieu l'entretien.

- Contrôler l'état des manchons d'aspiration des poussières;
- **VERSIONS "E"**: nettoyer régulièrement le capteur de liquides (24);
- contrôler régulièrement l'état des câbles électriques et de ses fiches; s'ils sont abîmés ou usés, changez-les auprès du Centre d'Assistance agréé;
- vérifier périodiquement le sac de récupération des poussières: ne pas dépasser les limites de poids et de volume indiquées! Si le sac enlevé présente des déchirures pouvant provoquer la sortie des poussières, faire contrôler et le cas échéant remplacer les filtres par un Centre d'Assistance agréé;
- vérifier périodiquement l'état des filtres (23), le cas échéant les remplacer. Si les filtres s'avèrent être abîmés, déchirés ou qu'ils présentent des anomalies, amener la machine au Centre d'Assistance agréé



Ne pas aspirer quand l'élément de filtrage n'est pas installé!

### Remplacement des sachets



Durant les opérations suivantes, veiller à ne pas soulever les poussières!

- enfiler un masque anti-poussières;
- décrocher la tête du récipient en agissant sur les crochets (11) en enlever la tête (1) (fig. 7-8).

Sac en papier (cod. 042.1108/5):

- **VERSIONS "M"**: fermer le récipient avec le bouchon prévu à cet effet (33);
- ôter le vieux sac en le fermant avec le bouchon prévu à cet effet (fig. 12 et 13);
- poser délicatement le sac neuf en l'introduisant sur la goulotte de la façon illustrée (fig. 14).

Sac en plastique:

- enlever le sac en plastique usé (fig. 9);
- poser délicatement le sac neuf en l'introduisant sur la goulotte de la façon illustrée (fig. 10);
- retourner le bord du sac sur le récipient (fig. 11), en prenant soin de laisser des trous rémunération à l'intérieur du conteneur.



Utiliser exclusivement les sacs de rechange RUPES.  
Les sacs de rechange doivent être stockés dans un lieu sec!  
Pour la décharge, procéder conformément aux lois en vigueur.

#### Remplacement des filtres



Durant les opérations suivantes, veiller à ne pas soulever les poussières!

- Porter un masque anti-poussière approprié;
- **VERSIONS "M"**: fermer le récipient avec le bouchon prévu à cet effet (33);
- décrocher la tête du récipient en agissant sur les crochets (11) (fig. 7-8);
- renverser la tête en l'appuyant sur le récipient (fig. 15);
- libérer le châssis du filtre (21) de la tête en agissant sur les crochets (22) (fig. 16);
- enlever les filtres usés (fig. 17) et les enfermer dans un sachet spécial pour les éliminer;
- placer les nouveaux filtres (cod. 036.1108) dans le châssis (fig. 18) et remonter le châssis sur la tête.



Utiliser exclusivement les pièces de rechange RUPES. Pour toute information sur les codes des pièces de rechange et les Centres d'Assistance agréés consulter le site internet [www.rupes.com](http://www.rupes.com)

RUPES décline toute responsabilité en cas de dommages directs ou indirects provoqués par le non-respect des indications de ce manuel.

## PLAQUETTE D'IDENTIFICATION DE LA MACHINE

### EMPLACEMENT ET SIGNIFICATION DES DONNÉES

1. Type de la machine.
2. Tension nominale de travail (V).
3. Fréquence de travail (Hz).
4. Type de protection
5. Puissance du moteur (W).
6. Puissance max à la prise.
7. Puissance max total (W).
8. Numéro d'immatriculation ou de série de la machine.
9. Poids.
10. Marquage CE pour le marché de l'UE.
11. Lire toutes ces instructions avant d'actionner le présent produit. Veuillez conserver ces instructions.



### 12. ÉLIMINATION (DIRECTIVE DEEE)



**Uniquement pour les pays de l'UE:** Conformément à la directive européenne relative aux déchets d'équipements électriques et électroniques et son application selon les normes nationales, les équipements électriques usagés doivent être collectés séparément afin d'être recyclés de manière écologiquement responsable. Le produit, lorsqu'il atteint sa fin de vie, ne doit pas être dispersé dans l'environnement ou jeté avec les déchets ménagers, mais doit être collecté dans un centre de tri sélectif afin d'être éliminé (Veuillez contacter les autorités locales pour obtenir les centres de tri conformes à la législation). L'élimination correcte du produit contribue à la protection de la santé et de l'environnement. Des sanctions contre les personnes ne respectant pas l'élimination correcte du produit seront prises.

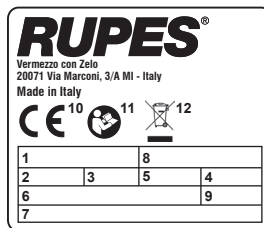

## ANOMALIES EVENTUELLES ET LEUR ÉLIMINATION

Effets	Causes	Remedes
L'aspirateur ne démarre pas	Manque de courant Câble d'alimentation, interrupteur ou moteur défectueux Avarie du module électronique	Vérifier si la fiche est introduite dans la prise S'adresser à un Service Après-vente autorisé S'adresser à un Service Après-vente autorisé
L'aspirateur ne démarre pas automatiquement	Sac trop plein	Vérifier le sac de filtrage
La capacité d'aspiration est insuffisante	Un des tubes ou des accessoires est bouché Filtres bouchés	Contrôler le tube flexible et les accessoires Vérifiez les filtres
Fuites de poussières du conduit d'échappement	Filtre à cartouche déchiré	S'adresser à un Service Après-vente autorisé
Les outils ne démarrent pas	Avarie de l'interrupteur	S'adresser à un Service Après-vente autorisé
Perte de puissance avec les outils pneumatiques branchés	Alimentation en air comprimé insuffisante	Vérifier les passages d'air
Lampe-témoin rouge allumée	Dépassement de la limite de l'entretien ordinaire	S'adresser à un Service Après-vente autorisé
Lampe-témoin jaune allumée	Dépassement de la limite des liquides	Vider le récipient

## PIKTOGRAMM



Lesen Sie zuerst die folgenden Anweisung bevor Sie das Gerät bedienen



Wichtige Sicherheitsangaben



**Achtung!** Dieses Gerät enthält gesundheits gefährdenden Staub. Das Entleeren und Wartungsarbeiten, dürfen nur durchgeführt werden mit passender Schutzbekleidung.  
Benutzen Sie das Gerät nur in Verbindung mit dem kompletten Filtersystem.

## Legenda sigla aspiratore:

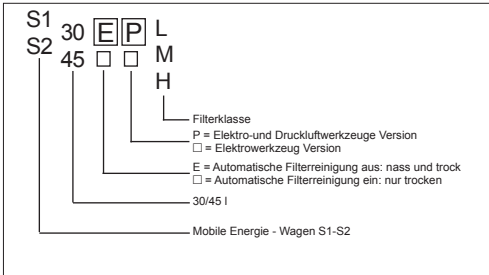

	S130L-ELEM	S130PL-EPL-EPM	S230L-ELEM	S230PL-EPL-EPM
1 ERSATZSTAUBFANGSACK (30)	X	X	X	X
1 STÜCK ABSAUGSCHLAUCH-DREHAUSGLEICH	X	X	X	X
2 STÜCK VORDERRÄDER LENKBAR	X	X	X	X
2 STÜCK GUMMI SCHLAUCHMANSCHETTEN	X		X	
1 FESTE HINTERRÄDER (30 L VERSION)	X	X	X	X
SCHLAUCHES 1X5 M	X		X	

	S145L-ELEM	S145PL-EPL-EPM	S245L-ELEM	S245LEPL	S245EPM
1 ERSATZSTAUBFANGSACK (30)	X	X	X	X	X
1 STÜCK ABSAUGSCHLAUCH-DREHAUSGLEICH	X	X	X	YWR (COD. 67.092C)	X
2 STÜCK VORDERRÄDER LENKBAR	X	X	X	X	X
2 STÜCK GUMMI SCHLAUCHMANSCHETTEN	X	X	X		
SCHLAUCHES 1X5 M	X	X	X		
SOFTGRIFPHANDLE			X	X	X



Folgendes ist bei der Entsorgung der Verpackungskomponenten zu beachten: Die gültigen Vorschriften des Ortes, an der die Maschine betrieben wird, müssen beachtet werden.  
Geltende Abfalltrennungsvorschriften müssen eingehalten werden.

## SICHERHEITSHINWEISE FÜR STAUBSAUGER

### Sicherheits- und Unfallverhütungsvorschriften

- Kinder nicht unbeaufsichtigt lassen: Auf diese Weise kann verhindert werden, dass Kinder den Staubsauger als Spielzeug benutzen
- Diese Maschine darf nur durch Menschen bedient werden, die auf die Nutzung dieser Maschine ausgebildet sind. Die Maschine ist nicht für die Bedienung durch Kinder oder Personen mit Mental-sensorischen Störungen konzipiert und hergestellt;
- vor Benutzung des Gerätes, muss sich der Anwender alle notwendigen Informationen, Anweisungen und die nötige Ausbildung für die Bedienung des Gerätes und den im Einsatz entstehenden Schadstoffen verschaffen. Inklusiv der richtigen Verfahren für die sichere Entsorgung und Beseitigung der aufgefangenen Substanzen;
- es ist erforderlich dafür zu sorgen dass ein ausreichender Luftaustausch im Raum stattfindet, wenn die die ausströmende Luft in den Raum zurück strömt. Die nationalen Gesetzgebungen sind stets einzuhalten;
- die Temperatur am Arbeitsplatz muss zwischen 10° und 35° liegen, die relative Luftfeuchtigkeit zwischen 50% und 90%;
- die Auflagefläche der Maschine darf nicht um mehr als 10 Grad geneigt sein;

- immer wenn die Maschine nicht benutzt wird, vor dem Beginn von Instandhaltung; oder einigungsarbeiten und vor dem Austausch des Staubfangsacks oder des Filters, muss der Stromstecker abgezogen werden;
- der elektrische Stecker darf nicht am Stromkabel herausgezogen werden;
- das Stromkabel vor Hitze, Öl und scharfen Kanten schützen;
- bei einem Stromausfall den Schalter auf OFF (aus) stellen, um zu vermeiden, dass die Maschine bei der Stromrückkehr ungewollt eingeschaltet wird;
- die Maschine weder regen noch niedrigen temperaturen aussetzen;
- die Maschine darf nicht von einem Hebeapparat an den Griffen angehoben oder transportiert werden.
- Nasse Filter und den Innenteil des Flüssigkeitsbehälters vor dem Lagern trocknen lassen.



### Explosions- oder Brandgefahr

- Es dürfen keine entzündbaren oder explosiven Pulver abgesaugt werden (z. B. Magnesium, Aluminium, Asbest usw.);
- es dürfen keine Pulver von lackierten Oberflächen abgesaugt werden, deren Lack noch nicht vollständig ausgehärtet ist;
- saugen Sie keine Funken oder weiß glühende Späne ein;
- tritt Staub aus dem Absauger, ist dieser sofort vom Netz zu trennen;
- es dürfen keine entzündbaren oder explosiven Flüssigkeiten abgesaugt werden (z. B. Benzin, Verdünnungsmittel usw.);
- es dürfen keine aggressiven Flüssigkeiten oder Substanzen abgesaugt werden (z.B. Säuren, Basen, Lösungsmittel usw.);
- **VERSION "E"**: die Maschine darf nicht von einem Hebeapparat an den Griffen angehoben oder transportiert werden.

## BENUTZUNG ENTSPRECHEND DEM VORGESEHENEN ZWECK



- **ACHTUNG:** Dieser Staubsauger ist nur für den Gebrauch in Innenräumen bestimmt
- **ACHTUNG:** Dieser Staubsauger darf nur in Innenräumen gelagert werden Für Modelle der Serie L/PL:
- **ACHTUNG:** Der Staubsauger ist zum Aufsaugen trockener Stoffe bestimmt

- Dieses Gerät ist geeignet für schwere und industrielle Anwendungen in Übereinstimmung mit den Richtlinien EN60335-1 und EN60335-2-69;
- dieses Gerät ist geeignet für den gewerblichen Einsatz: Als Beispiel in Krankenhäuser, Fabriken, Ladengeschäften, Büroräume und Autovermietungen;
- die vordere Steckdose ist nur für die spezifische Anwendung entsprechend dieser Gebrauchsanweisung beschrieben zu verwenden.
- **VERSION "E"**: diese Maschine ist geeignet Aufnahme von Flüssigkeiten;

### VERSION "L":

Klassifiziert in der Staubklasse L, für gefährdende Schleifstäube der Grenzwerte (Klasse L - light HAZARD)  $\geq 1 \text{ mg/m}^3$



### VERSION "M"

Klassifiziert in der Staubklasse M, für gefährdende Schleifstäube der Grenzwerte (Klasse M - medium HAZARD)  $\geq 0,1 \text{ mg/m}^3$ .



Bezogen auf alle Regularien bezüglich der Schadstoffe und Substanzen die gesammelt werden.

- **ACHTUNG:** Bevor nach Klasse M zertifizierte Staubsauger aus einem gefährdeten Bereich entnommen werden, ist deren Äußeres durch Staubsaugmethoden zu dekontaminieren und zu reinigen oder mit einem Dichtungsmittel zu behandeln

## TECHNISCHE DATEN

BETRIEBSSPANNUNG	230 Vac - 50/60 Hz JP 100 Vac - 50/60Hz
LEISTUNGSNAHME	1200 W JP 1050 W (@min.500 W)
MAX. LEISTUNG AM WERKZEUGANSCHLUSS	EU 2400 W UK 1800 W CH-DK 1100 W AUS 1200 W JP 380 W (@min.930 W) UK (110V) 600 W
MAX GESAMTLEISTUNG	EU 3600 W UK 3000 W CH-DK 2300 W AUS 2400 W JP 1430 W UK (110V) 1650 W
LUFTMENGE EN 60335-2-69	165 m <sup>3</sup> /h
UNTERDRUCK	215 hPa
GEWICHT	10,2 kg (S130-S230) 13,5 kg (S145-S245)
ABMESSUNGEN	cm 43 x 42,5 x h 51 (S130-S230) cm 47 x 45 x h 63,5 (S145-S245)
SCHUTZKLASSE	IP X 4
GERÄUSCHPEGEL ISO 3744	70 dB (A) - 73 dB(A) VERSION "E"
FILTEROBERFLÄCHEN	2 x 0,50 m <sup>2</sup>
BEUTELKAPAZITÄT	kg 5 max
BEHÄLTER KAPAZITÄT	30 l (S130-S230) 45 l (S145-S245)
LEISTUNGS KONTROLL SCHALTER	MAN - O - AUT
PNEUMATISCHER BEREICH	VERSION "P"
DRUCK EINGANGSLUFT	6 bar
MAX LUFTMENGE	1450 l/min
ANSCHLUSS FÜR DIE VERSORGUNG	3/8" G-Steckdose

## BAUTEILE DER MASCHINE

- 1 - Absaugkopf
- 2 - Werkzeug-Ablage
- 3 - Handgriff
- 4 - Kennadatenschild des gerätes
- 5 - Druckluft-Eingang (VERSION "P")
- 6 - Eingang Druckluftzufuhr(VERSION "P")
- 7 - Stromkabel
- 8 - Einlass Kühlluft
- 9 - Auslass Kühlluft
- 10 - Auslass Abluft der Absaugung
- 11 - Klammern für Oberteil
- 12 - Man-0-Aut Schalter mit Drehzahlregulierung
- 13 - Kontroll-Leuchte Motor An
- 14 - Kontroll-Leuchte für maximalen Flüssigkeitsstand (VERSION "E")
- 15 - Kontroll-Leuchte "Service fällig"
- 16 - Steckdose für Elektrowerkzeuge
- 17 - Schnellkupplung für Druckluftwerkzeuge (VERSION "P")
- 18 - Anschluss für pneumatisches Werkzeug
- 19 - Schlauch für elektrische Werkzeuge
- 20 - Schlauch für pneumatische Werkzeuge (optional)
- 21 - Filterrahmen
- 22 - Haken für Filterrahmen
- 23 - Filter (Papier oder Polyester)
- 24 - Flüssigkeitsstand-Sensor (VERSION "E")
- 25 - Behälter
- 26 - Zubehör-Aufbewahrung (VERSION 45 l)
- 27 - Antistatik-Anschluss
- 28 - Stützen
- 29 - Universal Drehausgleich
- 30 - Staubfangsack
- 31 - Lenkrollen mit Bremse
- 32 - Absaugschlauch verbinden (VERSION "M")
- 33 - Gummi-Kappe (VERSION "M")
- 34 - Softgrip handle
- 35 - Schwenkblock zum Befestigen des gehäuses

## INBETRIEBNAHME

### Elektrisches Stromnetz

- Schalten Sie den Hauptschalter (12) auf "O" (Aus) bevor Sie das Gerät an die Stromversorgung anschließen;
- die Stromspannung und die Stromfrequenz müssen mit den Werten auf dem Typenschild übereinstimmen;
- schließen Sie das Gerät nur an Steckdosen an, die geerdet sind und ausreichend Schutz bieten.

### Druckluftnetz

- Betriebsdruck nicht über 6 bar;
- das Netz muss entfeuchtete und gefilterte Luft liefern;
- verbinden Sie das Gerät mit der Druckluftpipeline mit einem Schlauch der für die Führung von Druckluft geeignet ist. Beachten Sie den Innendurchmesser des Schlauches von mindestens 10 mm.

### Verbinden des Drehausgleich-Adapters(29)

Setzen Sie den Drehausgleich-Adapter in die Öffnung (28) ein.

### Anschluss elektrischer Werkzeuge

- Stellen Sie sicher dass das anzuschließende Werkzeug ausgeschaltet ist, bevor Sie es an die Steckdose des Staubsaugers anschließen;
- den Stecker des Werkzeugs in die Dose des Absaugers (16) einführen (Bild. 3);
- verbinden Sie das Werkzeug und den Absaugerschlauch (19) mit dem Drehausgleich (Bild. 5);
- keine Werkzeuge an die elektrischen Netzsteckdosen anschließen, deren Leistungsaufnahme über der enleistung der Dose liegen

### Anschluss von Druckluftwerkzeugen

- Stellen Sie sicher dass das anzuschließende Werkzeug ausgeschaltet ist, bevor Sie es an die Druckluftkupplung des Staubsaugers anschließen;
- verbinden Sie das Werkzeug mit dem Gerät an der Druckluftkupplung (17) (Bild. 4) und (18) (Bild. 6);
- verbinden Sie das Werkzeug und den Absaugerschlauch mit dem Drehausgleich (Optional) (20) (Bild. 6).

Überprüfen Sie das Werkzeug anhand der Bedienungsanleitung des Werkzeuges.

### Vorangehende Kontrollen

- Es muss sichergestellt werden, dass im Behälter (25) ein Staubfangsack (30) und am Kopf ein Filter (23) montiert worden ist;
- es muss überprüft werden, dass der Absaugerschlauch richtig befestigt ist und die Werkzeughandhabung nicht behindert;
- es muss überprüft werden, dass an der Versorgungsanlage für die Druckluft keine Verluste auftreten.

## BENUTZUNG DER MASCHINE

Das Gerät kann in manuellem oder automatischen Modus betrieben werden: Für die Auswahl des Modus, drehen Sie den Schalter (12) in die rechte Position (Automatik-Modus) oder in die linke Position (Manuell-Modus) (Bild. 23). Die grüne Kontroll- Leuchte (13) leuchtet, sobald der Absaugmotor einschaltet.

### Automatikbetrieb (A)

Unter Automatikbetrieb versteht man, dass bei Einschalten des elektrischen Werkzeugs gleichzeitig auch der Absauger in Betrieb genommen wird. Dieses Gerät schaltet automatisch mit einer Verzögerung von 8 Sekunden ab.

### Manueller Betrieb M

"Manueller Betrieb" bedeutet, dass die Maschine ständig läuft. Die Stromversorgung an der Geräter Steckdose ist ständig gegeben, solange das Gerät im manuellen Modus arbeitet.

### Einstellung Durchmesser Saugschlauch

Die Absaugleistung kann in beiden Modi eingestellt werden, indem man den Schalter (12) beginnend von der Position "MIN" dreht, bis die gewünschte Saugleistung erreicht ist.

### Automatische Reinigung der Filter (VERSION "E")

Das Gerät verfügt über eine zeitgesteuerte und automatische Filterreinigung die den Vacuum-Level konstant hoch hält.

**Es ist ebenfalls möglich, einen kompletten Reinigungs-Zyklus wie folgt durchzuführen (Bild. 19):**

- Schalten Sie das Gerät aus;
- verschließen Sie den Ansaugschlauch;
- schalten Sie das Gerät wieder ein, und lassen Sie den Absaugschlauch für 15 Sekunden verschlossen.

### Einstellung Durchmesser Saugschlauch (VERSION "M")

Für die Sicherheit des Bedieners wird dieser Staubsauger nach der Norm für Staubklasse "M" durch einen Sensor überwacht. Bevor die Luftgeschwindigkeit unter den Wert von 20 m/sek. fällt ertönt ein Signal. Für den korrekten Betrieb, wählen Sie vor der Inbetriebnahme durch Betätigung des Wählschalters des Schlauchdurchmessers (32), den entsprechenden Durchmesser des von Ihnen benutzten Schlauches (Bild. 23).



Für die Benutzung mit Original RUPES Absaugschläuche.

### Akustischer Alarm eingeschaltet (VERSION "M")

Im Falle des akustischen Signals muss der Fehler ( C ) anhand der folgenden empfohlenen (R.) Vorgehensweise behoben werden:

C: Die Einstellung der Leistung ist zu niedrig;

R: Erhöhen Sie die Absaugleistung;

C: Der Durchmesser des Absaugschlauches entspricht nicht den Einstellungen am Wählschalter

R: Stellen Sie den Wählschalter für den Schlauchdurchmesser (32) auf den richtigen Durchmesser ein.

C: Verstopfter oder gequetschter / geknickter Absaugschlauch

R: Prüfen und stricken Sie den Absaugschlauch.

C: Staubfilter-Beutel voll

R: Schauen Sie im Abschnitt "STAUBFILTERBEUTEL ERSETZEN" nach.

C: Verstopfte Filter

R: Schauen Sie im Abschnitt "FILTERL ERSETZEN" nach.



Nach der Benutzung in Umgebungen mit gesundheitsgefährdenden Stauben muss beachtet werden, dass alle Geräteteile mit dem Staub kontaminiert sind. Bevor das Gerät aus der kontaminierten Zone gebracht wird, muss der gesamte Staub mittels eines anderen Staubsauger oder speziellen Wischtüchern entfernt werden. Verschleßen Sie den Staubbehälter mit der Gummi-Kappe (33) und verstauen Sie den Absaugschlauch und anderes Zubehör in einem verschließbarem Beutel (VERSION "M").

### Saugen von Flüssigkeiten (VERSION "E")

Bevor Sie Flüssigkeiten absaugen: Entfernen Sie den Filterbeutel (Papier oder Polyester) und ersetzen Sie den Papier-Motorfilter mit dem Polyester-Motorfilter. Der Motorschutzfilter kann beim Nass-Saugen feucht werden.

**Nicht den Filter für das Nass-Saugen bei Anwendungen zum Absaugen von trockenem Staub verwenden.**

### Flüssigkeitsstand-Sensor (VERSION "E")

Der Absaugmotor stoppt und die Kontroll-Leuchte für maximalen, sobald der Flüssigkeitssensor (14) reagiert. Der Flüssigkeitssensor (24) erkennt dass der Behälter (25) voll ist. Um das Weiterarbeiten zu ermöglichen, muss der Behälter entleert werden (25).

## INSTANDHALTUNG



Es muss mindestens einmal pro Jahr eine technische Betriebsprüfung vom Hersteller oder von einer von diesem autorisierten Person ausführt werden, um das Filtersystems des Geräts auf Beschädigungen zu überprüfen.

### Kontroll-Leuchte "Service fällig" (15)

Die Kontroll-Leuchte schaltet ein bei Service-Bedarf des Gerätes. Wenn die Warnleuchte an ist, kontaktieren Sie einen autorisierten Service-Partner um das Gerät zu überprüfen und die notwendigen Wartungen durchzuführen, sowie um die Warnleuchte zurückzusetzen. Die Missachtung der Kontroll-Leuchte "Service fällig" (15) kann zu erhöhtem Wartungsaufwand führen.

### Regelmäßig durchzuführende Prüfungen



Für die Wartung von Seiten des Benutzers muss das Gerät zerlegt, gesäubert und überholt werden, soweit dies angemessen ist, ohne dass Risiken für das Wartungspersonal und andere Personen entstehen. Beziehen Sie sich auf die lokalen Bestimmungen hinsichtlich der gefilterten Belüftungsbedingungen der Abluft in dem Raum, in dem das Gerät zerlegt wird, des Schutzes des Personals und der Reinigung des Bereichs, in dem die Wartung erfolgt.

- Überprüfen Sie den Zustand des Absaugschlauches;
- **VERSION "E"**: reinigen des Wasserstand-Sensors (24);
- prüfung des Zustandes des Stromkabels, Steckers und die am Gerät befindliche Steckdose. Im Falle einer Beschädigung kontaktieren Sie einen autorisierten Service-Partner um die Teile zu tauschen;
- prüfen Sie den Filterbeutel: Überschreiten Sie auf keinen Fall die vorgegebene Menge in Gewicht oder Volumen! Im Falle eines zerrissenen oder beschädigten Filterbeutel kontaktieren Sie einen autorisierten Service-Partner für den Tausch des Filterbeutels;
- überprüfen Sie den Zustand der Filterkassetten (23). Im Falle einer zerrissenen oder beschädigten Filterkassette, kontaktieren Sie einen autorisierten Service-Partner für den Tausch der Filterkassetten.



Benutzen Sie nie den Staubsauger ohne das komplette Filtersystem (Filterbeutel und Filterkassette).

### Tausch Filterbeutel



Atmen Sie keinen Staub während des Tausches des Filterbeutels ein.

- eine Staubmaske anlegen;
- lösen Sie das Motorgehäuse durch die seitlichen Halteklammern (11) und entfernen Sie das Oberteil des Saugers (1) (Bild. 7-8).

Papier-Filterbeutel (cod. 042.1108/5):

- **VERSION "M"**: verschließen Sie den Staubbehälter mit der dafür vorgesehene Verschlusskappe (33);
- den gebrauchten Sack entfernen und den Stutzen mit dem entsprechenden Deckel schließen (Bild. 12 und 13);
- den neuen Sack einsetzen; dazu die Öffnung wie abgebildet auf den Stutzen drücken (Bild. 14).

Plastik Filterbeutel:

- entfernen Sie den vollen Plastik Filterbeutel (Bild. 9);
- setzen Sie den neuen Plastik Filterbeutel ein. Überprüfen Sie den korrekten Sitz der Beutelföffnung auf dem Absaugstutzen (Bild. 10);
- knicken Sie die Ecken des Filterbeutels wie in der Abbildung (Bild. 11).  
Vergewissern Sie sich, dass die Entlüftungslöcher innerhalb des Behälters liegen.



Nur Säcke von RUPES benutzen. Die Austauschsäcke müssen an einem trockenen Ort aufbewahrt! Zur Entsorgung verfahren Sie gemäß der gesetzlichen Vorschriften.cittù!  
Per lo smaltimento procedere secondo le norme di legge.

### Filter auswechseln



Atmen Sie keinen Staub während des Wechsels der Filterbeutel ein.

- Tragen Sie entsprechende Staub-Filtermasken;
- **VERSION "M"**: verschließen Sie den Staubbehälter mit der dafür vorgesehene Verschlusskappe (33);
- lösen Sie das Motorgehäuse durch die seitlichen Halteklammern (11) (Bild. 7-8);
- legen Sie das Motorgehäuse umgekehrt ab (Bild. 15);
- entfernen Sie den Halterahmen der Filterkassetten (21) dazu die Halteklammern drehen (22) (Bild. 16);
- entfernen Sie die Filterkassetten (Bild. 17) und entsorgen Sie diese in einem verschließbaren Beutel;
- legen Sie die neuen Filterkassetten (cod. 036.1108) in den Halterahmen ein (Bild. 18) und bauen Sie den Filterrahmen wieder in das Motorgehäuse ein.



Benutzen Sie nur originale Ersatzteile von RUPES. Entsprechende Ersatzteillisten und autorisierte Service-Center finden Sie unter [www.rupes.com](http://www.rupes.com)

Das Unternehmen RUPES übernimmt keinerlei Haftung für direkte oder indirekte Schäden, die aus der Nichtbeachtung der in diesem Handbuch angegebenen Hinweise entstehen.

## KENNDATENSCHILD DES GERÄTES

### ANORDNUNG UND BEDEUTUNG DER ANGABEN

1. Gerätetyp.
2. Nenn-Anschlußspannung (V).
3. Frequenz (Hz).
4. Schutzklasse
5. Leistung Motor (W).
6. Höchtleistung am Netzanschluss (W)
7. Max Gesamtleistung (W)
8. Geräte- oder Seriennummer
9. Gewicht
10. CE-Kennzeichnung für den EU-Markt
11.  Lesen Sie zuerst die folgenden Anweisung bevor Sie das Gerät bedienen..

### 12. ENTSORGUNG (EEA-RICHTLINIE)



**Nur für EU-Länder:** Gemäß der Europäischen Richtlinie über die elektrischen und elektronischen Geräte und deren Umsetzung in Konformität der nationalen Normen ist Elektroschrott separat zu sammeln, damit er auf umweltfreundliche Weise wiederverwertet werden kann. Wenn das Produkt das Ende seiner Lebensdauer erreicht hat, darf es nicht in der Umwelt freigesetzt oder zusammen mit dem Hausmüll weggeworfen werden, sondern muss bei autorisierten Recycling-Sammelzentren entsorgt werden (kontaktieren Sie die kompetenten örtlichen Behörden, um zu erfahren, wo das Produkt laut Gesetz zu entsorgen ist). Die korrekte Entsorgung des Produkts trägt zum Schutz der Gesundheit und der Erhaltung der Umwelt bei.  
Eine illegale Entsorgung des Produkts hat Strafmaßnahmen zu Lasten des Gesetzesübertreters zur Folge.

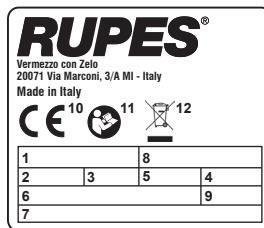

## EVENTUELLE STÖRUNGEN UND IHRE BEHEBUNG

Wirkung	Ursache	Behebung
Die Turbine läuft nicht an	Kein Strom vorhanden Netzkabel, Schalter oder Motor defekt	Anschluss der Schalttafel kontrollieren Kundendienst benachrichtigen
Die Turbine läuft nicht automatisch an	Störung der Elektronik oder	Kundendienst benachrichtigen
Die Ansaugleistung ist ungenügend	Sack zu voll Einer der Schläuche oder die Zubehörteile sind verstopft Filter verstopft	Sack ersetzen Den Schlauch oder die Zubehörteile kontrollieren Kundendienst benachrichtigen
Aus dem Auslass (10) der Turbine tritt Staub aus	Filter gerisse	Kundendienst benachrichtigen
Am Wegeventil kommt keine Druckluft an	Eingangsanschluss nicht richtig angeschlossen	Anschluss überprüfen
Beim Einstellen des Druckminderers ändert sich die Anzeige des Manometers nicht	Druckminderer defekt oder Anlage verliert Luft	Kundendienst benachrichtigen
Rote Signal-Leuchte an	Wartung ist fällig	Kundendienst benachrichtigen
Gelbe Signal-Leuchte an (VERSION "E")	Der max. Flüssigkeitsstand ist erreicht	Behälter leeren

## SÍMBOLOS GRÁFICOS



Antes de accionar este producto es necesario leer todas estas instrucciones.



Indicaciones importantes para la seguridad del usuario.



**¡Atención!** Este aparato contiene polvo peligroso para la salud. Las operaciones de vaciado y mantenimiento, incluida la remoción de los medios de recogida del polvo, deben ser ejecutadas sólo por personal autorizado que utilice indumentaria de protección personal adecuada. No accionar sin el sistema filtrante completo en posición.

### Leyenda de símbolos:

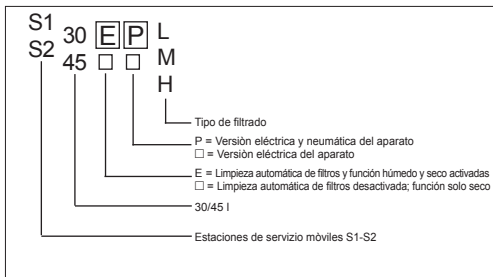

	S130L-ELE-M	S130PL-EPL-EP-M	S230L-ELE-M	S230PL-EPL-EP-M
1 BOLSAS RECOGEDORA DE POLVOS (30)	X	X	X	X
1 EMPALME GIRATORIO	X	X	X	X
2 RUEDAS DELANTERAS	X	X	X	X
2 EMPALMES DE GOMA PARA LA MANGUERA DE LA HERRAMIENTA	X	X	X	X
1 EJE DE LA RUEDA POSTERIOR (VERSION DE 30 L)	X	X	X	X
TUBO 1X5 M	X	X	X	X

	S145L-ELE-M	S145PL-EPL-EP-M	S245L-ELE-M	S245L-EPL	S245EP-M
1 BOLSAS RECOGEDORA DE POLVOS (30)	X	X	X	X	X
1 EMPALME GIRATORIO	X	X	X	X	X
2 RUEDAS DELANTERAS	X	X	X	X	X
2 EMPALMES DE GOMA PARA LA MANGUERA DE LA HERRAMIENTA	X	X	X	X	X
TUBO 1X5 M	X	X	X	X	X
SOFTGRIPHANDLE	X	X	X	X	X



Para eliminar los componentes del embalaje, atenerse a las disposiciones vigentes en el lugar donde se ponga en servicio la máquina, teniendo en la debida consideración las normas para la recogida selectiva cuando esté prevista dicha forma de recogida.

## ADVERTENCIAS DE SEGURIDAD PARA LOS ASPIRADORES

### Normas de seguridad y prevención de accidentes

- **vigile a los niños:** de este modo es posible evitar que los niños jueguen con el aspirador;
- La máquina debe ser utilizada sólo por el personal adiestrado encargado del uso. La máquina no debe ser utilizada por niños o personas con capacidades físicas, sensoriales o mentales reducidas;
- el operador deberá estar informado, educados y entrenados en el uso de los equipos y las sustancias que deben ser utilizados, incluyendo el método seguro de retirada y eliminación del material recogido;
- es necesario asegurar un recambio de aire adecuado en el local si el aire de salida retorna al mismo local. Consultar los reglamentos nacionales;
- en el ambiente de trabajo debe haber una temperatura comprendida entre 10°C y 35°C con un porcentaje de humedad entre el 50% y el 90%;
- la superficie de apoyo de la máquina no debe superar un declive máximo de 10 grados.
- desenchufar siempre el cable de alimentación cuando la máquina no se utilice, antes de iniciar su mantenimiento o su limpieza y antes de substituir la bolsa de recolección de polvo o el filtro;

- no tirar del cable eléctrico para extraer el enchufe de la toma de corriente;
- proteger el cable eléctrico contra el calor, el aceite y las aristas cortantes;
- en caso de un corte de la energía eléctrica es necesario poner el interruptor en posición de apagado (OFF), para evitar que al retorno de la tensión la máquina comience a funcionar accidentalmente;
- no exponer la máquina a la lluvia y las bajas temperaturas;
- no levantar ni transportar la máquina enganchándola del asa con un aparato de elevación.
- los filtros húmedos y la parte interior del contenedor de líquidos deben ser secados antes de su almacenamiento



### Peligro de explosión o incendio

- No se deben aspirar polvos inflamables o explosivos (por ej. magnesio, aluminio, etc.);
- no se deben aspirar polvos de pulido de superficies tratadas con pinturas que no han terminado su ciclo de catalización;
- no aspirar chispas ni virutas calientes;
- en caso de salida de polvo del aspirador, desconectarlo inmediatamente de la red de alimentación no se deben aspirar líquidos inflamables o explosivos (por ej. bencina, diluyentes, etc.);
- no se deben aspirar líquidos o sustancias agresivas (por ej. ácidos, bases, disolventes, etc.);
- **VERSIÓN "E"** desconecte inmediatamente la máquina del suministro eléctrico si advierte la presencia de espuma o líquido derramándose durante el aspirado de líquidos.

## USO CONFORME A LOS OBJETIVOS PREVISTOS



- **ATENCIÓN:** este aspirador es un producto de uso interno
- **ATENCIÓN:** este aspirador debería ser almacenado únicamente al interior
- Para modelos de la serie L/PL:
- **ATENCIÓN:** el aspirador es apropiado para la aspiración de sustancias secas

- Esta máquina es idónea para grandes esfuerzos en aplicaciones industriales según las normas EN60335-1 y EN60335-2-69;
- esta máquina es adecuada para el uso colectivo, por ejemplo, en hoteles, escuelas, hospitales, fábricas, tiendas, oficinas y apartoteles;
- utilizar la toma de corriente de la máquina sólo para los fines específicos listados en este manual de instrucciones.
- **VERSIÓN "E"** esta máquina es adecuada para la aspiración de líquidos;

### VERSIÓN "L"

Máquina adecuada para polvos; concentración máxima permitida en el puesto de trabajo:  $\geq 1 \text{ mg} / \text{m}^3$  Clase L – Low HAZARD).



### VERSIÓN "M"

Macchina adatta per polveri con una concentrazione massima consentita sul posto di lavoro  $\geq 0.1 \text{ mg} / \text{m}^3$  e alle polveri di legno (Classe M – Medium HAZARD).



Consultar todo reglamento de seguridad aplicable a los materiales tratados.

- **ATENCIÓN:** para los aspiradores de clase M, el exterior de la máquina debe ser descontaminado con métodos de limpieza al vacío y limpiado o tratado con sellante antes de ser sacado de una zona peligrosa.

## DATOS TÉCNICOS

TENSIÓN DE OPERACIÓN	230 Vac - 50/60 Hz JP 100 Vac - 50/60Hz
POTENCIA ABSORBIDA	1200 W JP 1050 W (@min.500 W)
POTENCIA MÁX. EN LA TOMA DE LA HERRAMIENTA	EU 2400 W UK 1800 W CH-DK 1100 W AUS 1200 W JP 380 W (@min.930 W) UK (110V) 600 W
POTENCIA MÁXIMA TOTAL	EU 3600 W UK 3000 W CH-DK 2300 W AUS 2400 W JP 1430 W UK (110V) 1650 W
CAPACIDAD AIRE EN 60335-2-69	165 m <sup>3</sup> /h
DEPRESIÓN	215 hPa
PESO	10,2 kg (S130-S230) 13,5 kg (S145-S245)
DIMENSIONES	cm 43 x 42,5 x h 51 (S130-S230) cm 47 x 45 x h 63,5 (S145-S245)
TIPO DE PROTECCIÓN	IP X 4
RUÍDO ISO 3744	70 dB (A) - 73 dB(A) VERSION "E"
SUPERFICIE FILTRO	2 x 0,50 m <sup>2</sup>
CAPACIDAD DE BOLSO	kg 5 max
VOLUMEN DEL CONTENEDOR	30 l (S130-S230) 45 l (S145-S245)
INTERRUPTOR	MAN - O - AUT
SECCIÓN NEUMÁTICA	VERSION "P"
PRESIÓN AIRE ENTRANTE	6 bar
CAPACIDAD MÁXIMA AIRE	1450 l/min
CLAVIJAS DE ALIMENTACIÓN	3/8" G hembra

## PARTES DE LA MÁQUINA

- 1 - Cabezal aspirador
- 2 - Bandeja para herramientas
- 3 - Asa
- 4 - Placa de identificación
- 5 - Entrada de aire comprimido (VERSIÓN "P")
- 6 - Empalme con filtro (VERSIÓN "P")
- 7 - Cable de alimentación
- 8 - Entrada de aire de refrigeración
- 9 - Salida de aire de refrigeración
- 10 - Salida de aire operativo
- 11 - Cierre de la compuerta
- 12 - Interruptor Man-0-Aut con control de velocidad
- 13 - Indicador de encendido del motor
- 14 - Indicador del nivel de líquido (VERSIÓN "E")
- 15 - Indicador de servicio
- 16 - Toma de corriente para herramienta eléctrica
- 17 - Enchufe rápido para herramienta neumática (VERSIÓN "P")
- 18 - Clavijas para herramienta neumática
- 19 - Manguera para herramienta eléctrica
- 20 - Manguera para herramienta neumática (optativa)
- 21 - Bastidor del filtro
- 22 - Ganchis bastidor filtro
- 23 - Filtros (papel o poliéster)
- 24 - Sensor de nivel de líquido (VERSIÓN "E")
- 25 - Contenedor
- 26 - Compartimento de accesorios (VERSIÓN 45l)
- 27 - Conexión antiestática
- 28 - Brida para tubos
- 29 - Empalme giratorio universal
- 30 - Bolsa recogedora (papel o plástico)
- 31 - Ruedas pequeñas con freno
- 32 - Selector para la manguera de Succión (VERSIÓN "M")
- 33 - Tapón de goma (VERSIÓN "M")
- 34 - Softgrip handle
- 35 - Bloque giratorio para el caso de fijación

## PUESTA EN SERVICIO

### Red eléctrica

- Antes de conectar la máquina a la instalación eléctrica, comprobar que el interruptor (12) esté en posición "0" (apagado);
- la tensión y la frecuencia de red deben coincidir con los valores indicados en la placa de identificación;
- conectar sólo a tomas provistas de conexión a tierra y dispositivos de protección adecuados.

### Red de aire comprimido

- Presión de operación no superior a 6 bar;
- la red deberá proveer aire deshumedecido y filtrador;
- conectar la máquina a la red del aire comprimido utilizando un tubo de longitud adecuada y apto para soportar la presión de funcionamiento, con Ø interno mínimo de 10 mm.

### Montaje del adaptador giratorio (29)

Inserte el adaptador en la boquilla de entrada (28).

### Conexión de las herramientas eléctricas

- Antes de conectar la clavija comprobar que la herramienta esté apagada;
- introducir el enchufe de la herramienta en la toma de corriente del aspirador (16) (fig. 3);
- conectar la herramienta al empalme giratorio mediante la manguera (19) (fig. 5);
- no conecte herramientas con cargas que excedan la capacidad nominal al enchufe eléctrico del panel frontal.

### Conexión de las herramientas neumáticas

- Antes de conectar la clavija comprobar que la herramienta esté apagada;
- conectar la herramienta al aspirador mediante los empalmes (17) (fig. 4) y (18) (fig. 6);
- conectar la herramienta al empalme giratorio mediante la manguera (optativa) (20) (fig. 6).

Una vez realizadas las conexiones, hacer una prueba de uncionamiento de las herramientas siguiendo las instrucciones suministradas con éstas.

### Controles preliminares

- Comprobar que la bolsa recogedora de polvo (30) esté montada dentro del contenedor (25) y que los filtros (23) son colocado en el cabezal;
- comprobar que la manguera de aspiración esté fijada adecuadamente y no obstaculice la maniobra de las herramientas;
- comprobar que no haya pérdidas en el equipo de alimentación del aire comprimido.

## USO DE LA MÁQUINA

La máquina puede funcionar en modo manual o automático: para seleccionar el modo de funcionamiento, gire el interruptor (12) a la derecha (modo automático) o a la izquierda (modo manual) (fig. 23). El indicador verde (13) se enciende cuando el motor del aspirador arranca.

### Funcionamiento en automático (A)

Por funcionamiento en modalidad automática se entiende que, una vez encendida la herramienta eléctrica o neumática para trabajar, al mismo tiempo se pondrá en funcionamiento el aspirador.

Una vez apagada la herramienta, el aspirador se apaga automáticamente a los 8 segundos aproximadamente.

### Funcionamiento en manual (M)

Por funcionamiento en modalidad manual se entiende que la máquina funciona en forma continua. En la toma de la máquina hay tensión eléctrica disponible.

### Regulación de la potencia de aspiración

La potencia de aspiración puede ser regulada en ambos modos de funcionamiento girando el botón (12) hacia la posición "min" hasta que se alcance la potencia deseada.

### Limpieza automática de los filtros (VERSIÓN "E")

La máquina incorpora un sistema temporizado de limpieza del filtro que mantiene la potencia de aspiración constante.

**También es posible realizar un ciclo completo como sigue fig. 19):**

- - Apague la máquina;
- tape la entrada de aspiración;
- encienda la máquina manteniendo la entrada tapada durante 15 segundos.

### Adaptador de manguera de succión (VERSIÓN "M")

Por la seguridad del operador, las máquinas "M" están equipadas con un sistema de control que emite una alarma si la velocidad del aire en la manguera de aspiración baja de 20 m/s. Para el funcionamiento correcto del sistema, antes de comenzar a trabajar, poner el selector (32) en el diámetro de tubo utilizado (fig. 23).



Utilizar sólo mangueras RUPES.

### Alarma acústica de seguridad (VERSIÓN "M")

Si se activa la alarma acústica, identificar la causa (C.) y aplicar la solución (R.) indicada, según el procedimiento siguiente:

C.: Regulación de la potencia de aspiración demasiado baja;

R.: *Aumentar la potencia de aspiración;*

C.: Manguera no coincidente con la manguera configurada en el panel de mandos;

R.: *Accionar el selector (32) para configurar la manguera correcta;*

C.: Manguera atascada o plegada;

R.: *Verificar la limpieza de la manguera y rectificarla;*

C.: Bolsa llena;

R.: *Véase el apartado: "SUSTITUCIÓN DE LAS BOLSAS";*

C.: Filtros atascados.

R.: *Véase el apartado: "SUSTITUCIÓN DE LOS FILTROS".*



Si se ha trabajado en ambientes con polvos nocivos, todas las partes de la máquina se deben considerar contaminadas. Antes de retirar la máquina de la zona peligrosa hay que descontaminar su exterior mediante aspiración y/o limpieza con paños, sellar el contenedor con el tapón (33) y guardar los tubos y accesorios en bolsas selladas (VERSIÓN "M").

### Aspiración de líquidos (VERSIÓN "E")

Antes de aspirar líquidos, quite la bolsa para el polvo (papel o plástico) y cambie los filtros de papel por los de poliéster.

A veces los filtros se encuentran mojados después del aspirado.

No aspirar polvos con los filtros húmedos!

### Indicador de nivel de líquidos (VERSIÓN "E")

El motor del aspirador se para y el indicador de nivel de líquidos (14) se enciende cuando el sensor de líquidos (24) detecta que el contenedor (25) está lleno.

Para restaurar el sistema vacíe la cuba (25).

## MANTENIMIENTO



Por lo menos una vez al año el fabricante, o una persona por éste autorizada, deberá efectuar una inspección técnica para verificar el funcionamiento y la presencia de eventuales daños del sistema filtrante de la máquina.

### Indicador de servicio (15)

El indicador se enciende para advertir de la necesidad de realizar el intervalo de servicio programado para mantener la máquina en condiciones óptimas de trabajo.

Cuando el testigo se encienda, dirigirse a un Centro de Asistencia autorizado, que se ocupará de realizar las intervenciones necesarias y de restablecer el testigo.

El uso prolongado del aspirador con la luz de advertencia de servicio encendida puede causar la necesidad de efectuar más operaciones de mantenimiento.

### Controles ordinarios



Para el mantenimiento por parte del usuario, el aparato se debe desmontar, limpiar y revisar, en la medida que corresponda, sin causar riesgos al personal de mantenimiento y demás personas. Consultar las normas locales con relación a las condiciones de ventilación filtrada del aire de descarga en el local donde se desmonte el aparato, la protección del personal y la limpieza del área donde se realice el mantenimiento.

- Controlar el estado de las mangueras de aspiración de polvos;
- **VERSIÓN "E"**: limpiar regularmente el sensor de líquidos (24);
- comprobar periódicamente el estado de los cables eléctricos y de las clavijas; si presentaran signos de daños o desgaste, hacerlos sustituir en el Centro de Asistencia Autorizado;
- verificar periódicamente la bolsa de recogida de polvo: no superar los límites de peso y volumen indicados! Si la bolsa presenta roturas por donde podría salir el polvo, hacer controlar y eventualmente sustituir los filtros en un Centro de Asistencia Autorizado;
- verificar periódicamente el estado de los filtros (23); si es necesario, sustituirlos. Si los filtros están dañados o rotos o presentan anomalías, llevar la máquina al Centro de Asistencia Autorizado.



No aspirar sin el elemento filtrante instalado!

### Sustitución de las bolsas



Durante las siguientes operaciones, tratar de no levantar polvo!

- colocarse una mascarilla antipolvo;
- desenganchar la cabeza del contenedor abriendo los ganchos (11) quite el cabezal (1) (fig. 7-8).

Bolsa de papel (cod. 042.1108/5):

- **VERSIÓN "M"**: sellar el contenedor con el tapón (33);
- sacar la bolsa usada cerrándole la boca de entrada con el tapón (fig. 12 y 13);
- colocar la nueva bolsa, introduciendo la boca de la misma en la brida de entrada, como se ilustra en la fig. 14).

Bolsa de plástico:

- saque toda la bolsa de plástico (fig. 9);
- colocar la nueva bolsa, introduciendo la boca de la misma en la brida de entrada (fig. 10);
- vuelva los bordes de la bolsa (fig. 11), asegúrese de mantener los agujeros de compensación dentro del contenedor.



Como repuesto se deben utilizar exclusivamente las bolsas recogedoras de polvo RUPES.

Las bolsas de recambio deben conservarse en lugar seco! Para la eliminación seguir la normativa de ley.legge.

#### Sustitución de los filtros



Durante las siguientes operaciones, tratar de no levantar polvo!

- Utilizar una máscara antipolvo adecuada;
- **VERSIÓN "M"**: sellar el contenedor con el tapón (33);
- desenganchar la cabeza del contenedor abriendo los ganchos (11) (fig. 7-8);
- invertir la cabeza apoyándola sobre el contenedor (fig. 15);
- soltar el bastidor de los filtros (21) de la cabeza abriendo los ganchos (22) (fig.16);
- sacar los filtros usados (fig. 17) y guardarlos en una bolsa para su posterior eliminación;
- colocar los nuevos filtros (cod. 036.1108) en el bastidor (fig. 18) y montar el bastidor en la cabeza.



Utilizar exclusivamente repuestos RUPES. Para obtener información sobre los códigos de los repuestos y los centros de asistencia autorizados consultar el sitio Internet [www.rupes.com](http://www.rupes.com).

RUPES no asume ninguna responsabilidad ante daños, directos o indirectos, causados por incumplimiento de lo indicado en el presente manual.

## PLACA DE IDENTIFICACION DE LA MAQUINA

POSICION Y SIGNIFICADO DE LOS DATOS

1. Tipo de máquina.
2. Tensión nominal de operación (V).
3. Frecuencia de operación (Hz).
4. Tipo de protección
5. Potencia motor (W).
6. Potencia max en la toma (W).
7. Potencia max total (W).
8. Número de matrícula o de serie de la máquina
9. Peso
10. Marcado CE para el mercado de la UE
11.  Antes de faccionar este producto es necesario leer todas estas instrucciones.

### 2. ELIMINACIÓN (DIRECTIVA RAEE)



**Solo para los países de la UE:** Según la Directiva Europea sobre residuos de los equipos eléctricos y electrónicos y su aplicación de conformidad con las normas nacionales, los equipos eléctricos usados se deben recoger por separado, con el fin de ser reciclados de manera compatible con el medio ambiente.

El producto, una vez alcanzado el final de su vida útil, no se puede verter al medio ambiente ni depositar entre los residuos domésticos, sino que se debe eliminar en los centros de recogida selectiva autorizados (contacte con las autoridades locales competentes para conocer dónde entregar el producto según la ley). La correcta eliminación del producto contribuye a la protección de la salud y del medio ambiente.

Una eliminación abusiva del producto comporta sanciones a cargo de los autores.

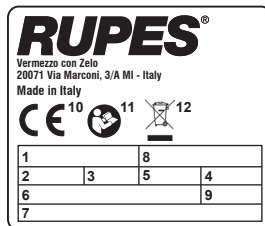

### EVENTUALES ANOMALÍAS Y SU ELIMINACIÓN

Efectos	Causas	Soluciones
El aspirador no arranca	Falta de corriente	Controlar que el enchufe esté insertado en la toma de corriente
	Cable de la alimentación, interruptor o motor defectuoso	Dirigirse a un Centro de Asistencia Técnica autorizado
El sistema de aspiración no arranca automáticamente	Avería del módulo electrónico	Dirigirse a un Centro de Asistencia Técnica autorizado
La capacidad de aspiración es insuficiente	Bolsa demasiado llena	Controlar la bolsa filtrante
	Uno de los tubos o de los accesorios está atascado	Controlar la manguera y los accesorios
	Los filtros tabados	Verifique los filtros
Sale polvo por el cabezal del aspirador (10)	Filtro de cartucho roto	Dirigirse a un Centro de Asistencia Técnica autorizado
Las herramientas no arrancan	Avería del interruptor	Dirigirse a un Centro de Asistencia Técnica autorizado
Con todas las herramientas neumáticas conectadas se advierte pérdida de potencia	Insuficiente alimentación de aire comprimido	Controlar los pasos del aire comprimido
Indicador rojo encendido	Se ha excedido el límite ordinario para efectuar el mantenimiento	Dirigirse a un Centro de Asistencia Técnica autorizado
Indicador amarillo encendido (VERSIÓN "E")	Se ha excedido el límite máximo de líquido	Vaciar el contenedor

## PICTOGRAMA



Leia as instruções seguintes antes de começar a utilizar este equipamento.



Informações de segurança importantes.



**Cuidado!** Este equipamento contém pó perigoso para a saúde. As operações de esvaziamento e manutenção, incluindo a remoção do recipiente de recolha do pó, devem ser realizadas apenas por pessoal autorizado dotado de equipamento de protecção adequado. Não utilizar o equipamento sem a totalidade do sistema de filtragem.

## Legenda dos símbolos:

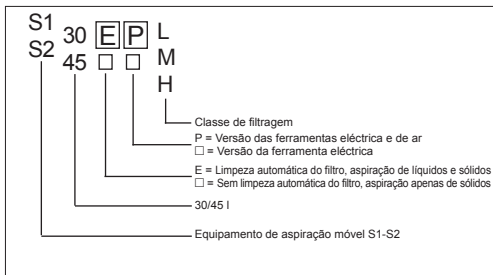

	S130L-ELEM	S130PL-EPL-EPM	S230L-ELEM	S230PL-EPL-EPM
1 SACO PARA RECOLHA DO PÓ (30)	X	X	X	X
1 BOCAL ORIENTÁVEL	X	X	X	X
2 RODAS DIANTEIRAS	X	X	X	X
2 UNIDADES DE BORRACHA PARA MANGUEIRA	X		X	
1 EXO PARA RODAS TRASERAS (VERSÃO DE 30L)	X	X	X	X
UMA MANGUEIRA 1X5 M	X		X	

	S145L-ELEM	S145PL-EPL-EPM	S245L-ELEM	S245L-EPL	S245PEM
1 SACO PARA RECOLHA DO PÓ (30)	X	X	X	X	X
1 BOCAL ORIENTÁVEL	X	X	X	YWRV (COD. 67.092C)	X
2 RODAS DIANTEIRAS	X	X	X	X	X
2 UNIDADES DE BORRACHA PARA MANGUEIRA	X	X	X		
UMA MANGUEIRA 1X5 M	X	X	X		
SOFTGRIP HANDLE			X	X	X



Para a eliminação dos resíduos de embalagem, respeitar a legislação local aplicável, incluindo as normas de reciclagem, se exigido.

## ADVERTÊNCIAS DE SEGURANÇA PARA ASPIRADORES

### Instruções de segurança e para prevenção de acidentes

- **Vigiar as crianças:** desta forma, é possível evitar que as crianças brinquem com o aspirador
- Este equipamento apenas pode ser utilizado por pessoas com formação adequada; não deve ser utilizado por crianças ou por pessoas com problemas mentais.
- Antes da utilização, os utilizadores deverão receber informação, instruções e formação relativamente à utilização do equipamento e do poluente para o qual é usado, inclusivamente acerca do método adequado para a remoção e eliminação seguras das substâncias recolhidas.
- Se o ar de exaustão do equipamento for libertado no espaço ambiente, é necessário garantir uma taxa de renovação de ar adequada; deve ter-se em atenção os regulamentos nacionais aplicáveis.
- A temperatura do espaço de trabalho deve estar situada entre 10 °C e 35 °C, com um teor de humidade entre 50% e 90%.
- A superfície onde o equipamento for apoiado não deve ter uma inclinação superior a 10 graus.
- O equipamento deve ser sempre desligado da corrente quando não estiver a ser usado, antes das operações de manutenção ou limpeza e antes da substituição do saco ou dos filtros.
- Não puxar o cabo de alimentação para desligar o equipamento.

- Manter o cabo de alimentação afastado de fontes de calor, óleos e arestas vivas.
- Em caso de falha de energia, desligar o equipamento, para evitar o arranque accidental aquando do regresso da energia.
- Não expor a máquina a chuva ou temperaturas baixas.
- Não utilizar um dispositivo de elevação para erguer e transportar o equipamento pela pega.
- Os filtros húmidos e a parte interna do recipiente dos líquidos devem ser secos antes de guardar



### Perigo de explosão ou incêndio

- Não aspirar pós inflamáveis ou explosivos (por exemplo, magnésio, alumínio, etc.).
- Não aspirar pó de lixamento proveniente de superfícies tratadas com tintas que ainda não tenham concluído o ciclo de catalisação.
- Não aspirar faíscas ou limalhas quentes.
- Desligar imediatamente o equipamento da tomada de corrente se for lançado pó pela saída de ar.
- Não aspirar líquidos inflamáveis ou explosivos (por exemplo, petróleo, diluentes, etc.).
- Não aspirar líquidos ou substâncias agressivos (por exemplo, ácidos, bases, solventes, etc.).
- **VERSÃO "E":** desligar imediatamente o equipamento da corrente se notar a presença de espuma ou líquido a sair durante a aspiração de líquidos.

## UTILIZAÇÃO ESPECÍFICA



- **ATENÇÃO:** este aspirador é adequado apenas para uso no interior
- **ATENÇÃO:** este aspirador deve ser guardado apenas no interior

Para os modelos das séries L/PL:

- **ATENÇÃO:** o aspirador é adequado para a aspiração de substâncias secas
- Este equipamento é adequado para trabalhos pesados e operações industriais, em conformidade com as normas EN 60335-1 e EN 60335-2-69.
- Este equipamento é adequado para utilização comercial, por exemplo em hotéis, escolas, hospitais, fábricas, lojas, escritórios e espaços arrendados.
- A tomada dianteira destina-se apenas a utilizações específicas, tal como indicado neste manual de instruções.
- **VERSÃO "E":** este equipamento é adequado para a aspiração de líquidos.

### VERSÃO "L":

Equipamento adequado para separação de pó, com um valor limite de exposição profissional  $\geq 1 \text{ mg/m}^3$ . (Classe L – PERIGO ligeiro)



### VERSÃO "M":

Equipamento adequado para separação de pó, com um valor limite de exposição profissional  $\geq 0,1 \text{ mg/m}^3$  e pó de madeira. (Classe M – PERIGO médio) Respeitar todos os regulamentos aplicáveis às substâncias e ao poluente recolhidos.



Raadpleeg de veiligheidsvoorschriften die van toepassing zijn op de behandelde materialen.

- **ATENÇÃO:** para o aspirador na classe M, o exterior da máquina deve ser descontaminado com métodos de limpeza sob vácuo e limpo ou tratado com um vedante antes de ser retirado de uma área perigosa.

## ESPECIFICAÇÕES TÉCNICAS

TENSÃO E FREQUÊNCIA DE FUNCIONAMENTO	230 Vac - 50/60 Hz JP 100 Vac - 50/60Hz
POTÊNCIA	1200 W JP 1050 W (@min.930 W)
POTÊNCIA NA TOMADA (MÁX.)	EU 2400 W UK 1800 W CH-DK 1100 W AUS 1200 W JP 380 W (@min.930 W) UK (110V) 600 W
POTÊNCIA TOTAL (MÁX.)	EU 3600 W UK 3000 W CH-DK 2300 W AUS 2400 W JP 1430 W UK (110V) 1650 W
CAPACIDADE DE AR EN 60335-2-69	165 m <sup>3</sup> /h
NÍVEL DE ASPIRAÇÃO	215 hPa
PESO	10,2 kg (S130-S230) 13,5 kg (S145-S245)
DIMENSÕES	cm 43 x 42,5 x h 51 (S130-S230) cm 47 x 45 x h 63,5 (S145-S245)
CLASSE DE PROTECÇÃO	IP X 4
NÍVEL DE RUÍDO ISO 3744	70 dB (A) - 73 dB(A) VERSÃO "E"
SUPERFÍCIES DOS FILTROS	2 x 0,50 m <sup>2</sup>
CAPACIDADE DO SACO PARA RECOLHA DO PÓ	kg 5 max
CAPACIDADE DO RECIPIENTE	30 l (S130-S230) 45 l (S145-S245)
INTERRUPTOR DE CONTROLO DE POTÊNCIA	MAN - O - AUT
SECÇÃO PNEUMÁTICA	VERSÃO "P"
PRESSÃO DO AR DE ADMISSÃO	6 bar
FLUXO DE AR COMPRIMIDO MÁXIMO	1450 l/min
LIGAÇÃO DE ENTRADA	3/8" G fêmea

## PEÇAS DO EQUIPAMENTO

- 1 - Cabeça de aspiração
- 2 - Prato das ferramentas
- 3 - Pega
- 4 - Placa de identificação
- 5 - Entrada do ar comprimido (VERSÃO "P")
- 6 - Filtro de acoplamento do ar (VERSÃO "P")
- 7 - Cabo de alimentação
- 8 - Entrada do ar de refrigeração
- 9 - Saída do ar de refrigeração
- 10 - Saída do ar de exaustão
- 11 - Trincos de bloqueio da cabeça
- 12 - Interruptor Man-O-Aut, com controlo de velocidade
- 13 - Indicador de motor ligado
- 14 - Indicador do nível de líquido (VERSÃO "E")
- 15 - Indicador de assistência
- 16 - Tomada para ferramenta eléctrica
- 17 - União rápida para ferramenta pneumática (VERSÃO "P")
- 18 - Ligação da ferramenta pneumática
- 19 - Mangueira para ferramenta eléctrica
- 20 - Mangueira para ferramenta pneumática (opcional)
- 21 - Suporte dos filtros
- 22 - Bloqueios dos suportes dos filtros
- 23 - Filtros (de papel ou poliéster)
- 24 - Sensor do nível de líquido (VERSÃO "E")
- 25 - Recipiente para o pó
- 26 - Compartimento dos acessórios (VERSÃO DE 45 l)
- 27 - Ligação anti-estática
- 28 - Bocal para mangueira
- 29 - Bocal universal orientável
- 30 - Saco para recolha do pó (de papel ou plástico)
- 31 - Rodízios com sistema de bloqueio
- 32 - Configuração da mangueira de sucção (VERSÃO "M")
- 33 - Tampa de borracha (VERSÃO "M")
- 34 - Softgrip handle
- 35 - Bloco de giro para o caso de fixação

## ARRANQUE

### Ligação à corrente

- Antes de ligar o equipamento à corrente eléctrica, colocar o interruptor principal (12) na posição "O" (desligado).
- A tensão e a frequência da alimentação eléctrica devem estar de acordo com a placa de identificação.
- Ligar a uma tomada de corrente equipada com ligação de terra e protecções adequadas.

### Sistema de ar comprimido

- Não exceder os 6 bar.
- Deve ser usado ar desumidificado e filtrado.
- Ligar o equipamento ao sistema de ar comprimido através de uma mangueira adequada para a pressão de ar e o diâmetro interior (mín. 10 mm).

### Montar o adaptador orientável (29)

Inserir o adaptador no bocal de admissão (28).

### Ligação para ferramenta eléctrica

- Colocar o interruptor da ferramenta na posição de desligado antes de a ligar à tomada no painel dianteiro.
- Inserir a ficha da ferramenta na tomada do painel dianteiro (16) [fig. 3]
- Ligar a ferramenta ao bocal orientável com a mangueira (19) [fig. 5].
- Não ligar ferramentas eléctricas com potência superior à indicada no painel dianteiro.

### Ligação para ferramenta pneumática

- Colocar o interruptor da ferramenta na posição de desligado antes de a ligar à união rápida.
- Ligar a ferramenta ao equipamento através das uniões rápidas (17) [fig. 4] e (18) [fig. 6].
- Ligar a mangueira coaxial (opcional) à união rápida (20) [fig. 6].

Verificar o funcionamento da ferramenta, de acordo com o indicado no respectivo manual de instruções.

### Verificações preliminares

- Certificar-se de que o saco para recolha do pó (30) está devidamente posicionado no recipiente (25) e que os filtros (23) estão inseridos na cabeça.
- Certificar-se de que a mangueira de aspiração está devidamente posicionada e não perturba o movimento da ferramenta.
- Certificar-se da inexistência de fugas no sistema de fornecimento de ar comprimido.

## UTILIZAÇÃO DO EQUIPAMENTO

Este equipamento pode ser usado em modo manual ou automático: para seleccionar o modo, rodar o interruptor (12) para a direita (modo automático) ou para a esquerda (modo manual) [fig. 23]. O indicador verde (13) liga-se quando o motor de aspiração arranca.

### Usar o equipamento em modo automático (A)

O funcionamento automático significa que a aspiração arranca quando é ligada uma ferramenta eléctrica ou pneumática.

A aspiração desliga-se automaticamente oito segundos após a ferramenta ter sido desligada.

### Usar o equipamento em modo manual (M)

O funcionamento manual significa que a aspiração funciona de forma contínua. Durante o funcionamento manual, a energia na tomada do painel dianteiro está permanentemente ligada.

### Regular o nível de aspiração

O nível de aspiração pode ser regulado em ambos os modos de funcionamento, rodando o botão (12) para a posição "min" até se atingir o nível de potência pretendido.

### Limpeza automática dos filtros (VERSÃO "E")

O equipamento possui um sistema de limpeza dos filtros temporizado, que mantém constante a potência da aspiração.

**Também é possível efectuar um ciclo de limpeza completo do seguinte modo [fig. 19]:**

- Desligar a máquina;
- Tapar a manga de aspiração;
- Voltar a ligar a máquina, mantendo a manga tapada durante 15 segundos.

### Configuração da mangueira de sucção (VERSÃO "M")

Para segurança dos utilizadores, o equipamento para pó da classe M possui um indicador que é activado no caso de a velocidade do ar que passa através da mangueira ser inferior a 20 m/s. Verificar o diâmetro da mangueira e definir o valor correcto no botão do painel dianteiro (32) [fig. 23]



Devem usar-se mangueiras RUPES genuínas.

### Accionamento do alarme acústico (VERSÃO "M")

Se o alarme acústico for accionado, identificar a causa do problema (C) e resolvê-lo (R) através da acção descrita no procedimento seguinte:

C: Potência demasiado baixa

R: Aumentar a potência de sucção

C: O diâmetro da mangueira não corresponde à definição da mangueira no painel dianteiro

R: Regular o botão de diâmetro da mangueira (32) para o diâmetro correcto

C: A mangueira está bloqueada ou dobrada

R: Verificar e endireitar a mangueira

C: O saco para recolha do pó está cheio

R: Ver secção "Substituição do saco"

C: Os filtros estão entupidos

R: Ver secção "Substituição dos filtros"



Depois de trabalhos em ambientes contaminados com pó perigoso, todas as peças do equipamento devem ser consideradas contaminadas; antes de utilizar o equipamento fora da área contaminada ou de efectuar algum tipo de intervenção nele, remover todo o pó com um aspirador ou pano, fechar o recipiente do pó com a tampa de borracha (33) e guardar a mangueira e os acessórios num saco fechado (VERSÃO "M").

### Aspiração de líquidos (VERSÃO "E")

Antes de aspirar líquidos, remover o saco para recolha do pó (de papel ou plástico) e substituir os filtros de papel por outros de poliéster. Depois da aspiração, os filtros ficam húmidos.

Não aspirar pó seco com os filtros húmidos!

### Indicador do nível de líquido (VERSÃO "E")

O motor de aspiração pára e o indicador do nível de líquido (14) é accionado quando o sensor de líquidos (24) detecta que o recipiente (25) está cheio. Para repor a normalidade, esvaziar o recipiente (25).

## MANUTENÇÃO



O equipamento necessita de uma verificação técnica anual das peças e do sistema de filtragem, realizada por um centro de assistência autorizado.

### Indicador de assistência (15)

Este indicador é accionado quando é necessária assistência, para manter o equipamento em perfeito funcionamento. Quando a luz de aviso se acende, contactar um centro de assistência autorizado. Para inspecionar e prestar assistência ao equipamento e rearmar a luz de aviso, a utilização prolongada do aspirador com a luz de aviso acesa pode resultar na necessidade de manutenção mais profunda.

### Verificações comuns



Quando o utilizador efectuar intervenções de assistência, o equipamento deve ser desmontado, limpo e assistido, tanto quanto for razoavelmente possível, sem pôr em risco os técnicos de manutenção e outro pessoal. As precauções de segurança incluem a descontaminação antes da desmontagem, a existência de ventilação filtrada no local onde o equipamento for desmontado (de acordo com a legislação local), a limpeza da área onde for realizada a manutenção e o uso de equipamento de protecção individual adequado.

- Verificar o estado da mangueira de aspiração;
- **VERSÃO "E"**: Limpar o sensor do nível de líquido (24);
- Inspeccionar o estado do cabo de alimentação, da ficha e da tomada; se necessário, contactar um centro de assistência autorizado para substituição;
- Verificar o saco para recolha do pó: não exceder o peso e a capacidade recomendados! Se o saco estiver rasgado ou perfurado, inspeccionar os filtros e, se necessário, contactar um centro de assistência autorizado para substituição;
- Inspeccionar o estado dos filtros (23); se algum estiver rasgado ou perfurado, contactar um centro de assistência autorizado para substituição.



Não utilizar o equipamento sem a totalidade dos filtros!

### Substituição do saco



Não espalhar o pó durante a substituição do saco!

- Utilizar uma máscara de protecção adequada para pó;
- Libertar a cabeça do equipamento, desbloqueando os trincos (11), e remover a cabeça (1) [figs. 7 e 8].

Saco de papel (cód. 042.1108/5):

- **VERSÃO "M"**: tapar o recipiente para o pó com a tampa adequada (33);
- Remover todo o saco, fechando o bocal com a tampa fornecida [figs. 12 e 13];
- Inserir o saco novo, posicionando o bocal como ilustrado [fig. 14].

Saco de plástico:

- Remover a totalidade do saco de plástico [fig. 9];
- Inserir o saco novo, certificando-se de que o bocal fica posicionado na entrada [fig. 10];
- Virar a aresta do saco como ilustrado [fig. 11], certificando-se de que os orifícios de compensação ficam dentro do recipiente.



Usar apenas sacos RUPES genuínos.  
Os sacos sobresselentes devem ser guardados num local seco!  
O saco deve ser eliminado de acordo com a legislação local.

### Substituição dos filtros



Não espalhar o pó durante a substituição dos filtros!

- Utilizar máscara de filtragem adequada;
- **VERSÃO "M"**: tapar o recipiente para o pó com a tampa adequada (33);
- Libertar a cabeça do equipamento, desbloqueando os trincos laterais (11) [figs. 7 e 8];
- Virar a cabeça ao contrário [fig. 15];
- Remover o suporte dos filtros (21), rodando os trincos (22) [fig. 16];
- Remover os filtros [fig. 17] e colocá-los num saco, que deve ser fechado e depois eliminado;
- Colocar os filtros novos (cód. 036.1108) no suporte [fig. 18] e reposicioná-lo na cabeça.



Utilizar apenas peças sobresselentes RUPES genuínas.  
Para conhecer os códigos das peças e os centros de assistência autorizados, ver [www.rupes.com](http://www.rupes.com).

A RUPES declina qualquer responsabilidade por danos directos ou indirectos resultantes do desrespeito pelas indicações dadas neste manual.

## PLACA DE IDENTIFICAÇÃO DO EQUIPAMENTO

LOCALIZAÇÃO E SIGNIFICADO DA INFORMAÇÃO

1. Tipo de ferramenta
2. Tensão nominal de funcionamento (V)
3. Frequência de funcionamento (Hz)
4. Classe de protecção
5. Potência absorvida (W)
6. Potência máxima na tomada (W)
7. Potência máxima (W)
8. Número de série
9. Peso
10. Marcação CE para o mercado UE
11.  Ler todas estas instruções antes de começar a utilizar este equipamento, e guardar este documento para futura referência.

### 12. ELIMINAÇÃO (DIRETIVA REEE)



**Só para os Países UE:** De acordo com a Diretriz Europeia sobre os resíduos de equipamentos eletro-eletrónicos e a sua atuação em conformidade com as normas nacionais, os equipamentos elétricos usados devem ser recolhidos separadamente, para serem reciclados de modo ecocompatível. O produto, quando chega ao final da vida útil, não deve ser lançado no ambiente ou colocado entre o lixo doméstico, mas deve ser eliminado junto aos centros de coleta diferenciada autorizados (entrar em contato com as autoridades locais competentes para conhecer os locais onde eliminar o produto de acordo com as normas de lei). A eliminação correta do produto contribui com a tutela da saúde e a proteção do ambiente. A eliminação abusiva do produto comporta sanções aos transgressores.

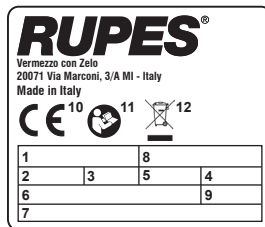

## RESOLUÇÃO E SOLUÇÃO DE PROBLEMAS

Sintomas	Causas	Soluções
O motor não arranca	Não há energia	Certificar-se de que o equipamento está ligado
	Cabo de alimentação, interruptor ou motor com defeito	Contactar um centro de assistência autorizado
A aspiração não começa automaticamente	Módulo electrónico	Contactar um centro de assistência autorizado
O fluxo de aspiração é insuficiente	O saco está cheio	Verificar o saco do filtro
	Um dos acessórios ou mangueiras está entupido	Verificar os acessórios e a mangueira flexível
	Os filtros estão entupidos	Verificar os filtros
Sai pó da saída de exaustão (10)	O filtro está rasgado	Contactar um centro de assistência autorizado
As ferramentas não arrancam	Avaria no interruptor de três vias	Contactar um centro de assistência autorizado
Potência insuficiente para a ferramenta pneumática	Alimentação de ar comprimido insuficiente	Verificar a passagem do ar
Indicador vermelho aceso	Limite de manutenção normal excedido	Contactar um centro de assistência autorizado
Indicador amarelo aceso (VERSÃO "E")	Nível de líquido máximo excedido	Esvaziar o recipiente

## PICTOGRAMMEN



Lees de volgende instructie voor u het product gebruikt.



Belangrijke veiligheids instructies.



**Let op!** Dit toestel bevat voor de gezondheid gevaarlijke stoffen. Het legen van de container en plegen van onderhoud, met inbegrip van de verwijdering van de stof zak, moeten uitsluitend worden uitgevoerd door geautoriseerd personeel voorzien van de juiste persoonlijke bescherming middelen. Gebruik het apparaat niet zonder het volledige filtratie systeem

## Symboltoets:

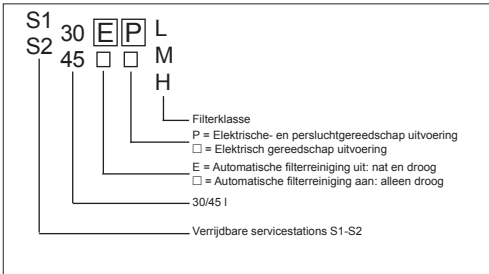

	S130L-EL-EM	S130PL-EPL-EPM	S230L-EL-EM	S230PL-EPL-EPM
1 RESERVE STOFZAK (30)	X	X	X	X
N 1 DRAAIBARE AANSLUITING	X	X	X	X
WIELEN VOORZIJDE N 2	X	X	X	X
N 2 RUBBER SLANG MOFFEN	X		X	
N 1 VASTE ACHTERWIELEN (30 L VERSIE)	X	X	X	X
EEN SLANG 1X5 M	X		X	

	S145L-EL-EM	S145PL-EPL-EPM	S245L-EL-EM	S245L-EPL	S245EPM
1 RESERVE STOFZAK (30)	X	X	X	X	X
N 1 DRAAIBARE AANSLUITING	X	X	X	YWR (COD 67 082 C)	X
WIELEN VOORZIJDE N 2	X	X	X	X	X
N 2 RUBBER SLANG MOFFEN	X	X	X		
EEN SLANG 1X5 M	X	X	X		
SOFTGRIPHANDLE			X	X	X



Ten aanzien van het weggooien van het verpakkingsmateriaal moet u zich aan de voorschriften houden die op de plaats gelden waar de machine in bedrijf gesteld wordt, waarbij de voorschriften voor de gescheiden afvalverwerking, indien van toepassing, in acht genomen moeten worden.

## VEILIGHEIDSWAARSCHUWINGEN VOOR ZUIGINSTALLATIES

### Veiligheids- en ongevalpreventievoorschriften

- **Houd toezicht op kinderen:** zo kan men voorkomen dat kinderen met de zuiginstallatie spelen;
- Dit apparaat moet alleen bedient worden door getraind personeel; zorg altijd voor toezicht en laat het apparaat niet bedienen door ongeautoriseerde personen en kinderen;
- de gebruiker dient te zijn geïnformeerd, opgeleid en getraind voor het gebruik van het apparaat en voor de hantering van de stoffen waarvoor het gebruikt moet worden en dient eveneens te worden voorgelicht over een veilige werkwijze voor het verwijderen en afvoeren van het verzamelde materiaal;
- de ruimte waarin het apparaat werkt dient voldoende te worden geventileerd indien de uitlaatlucht wordt geblazen in de ruimte. Verwijzing naar nationale verordeningen is noodzakelijk;
- de temperatuur in de werkomgeving moet tussen de 10°C en de 35°C zijn en het vochtigheidspercentage tussen de 50% en de 90%;
- het oppervlak waar de machine op neergezet moet worden mag niet meer overhellen 10 gra-de;
- als de machine niet gebruikt wordt, voordat er onderhouds- of reinigingswerkzaamheden aan uitgevoerd worden of voordat de stofzak of het filter vervangen wordt moet altijd de stekker van de machine uit het stopcontact gehaald worden;

- om de stekker uit het stopcontact te halen mag er niet aan het elektrische snoer getrokken worden;
- het elektrische snoer moet beschermd worden tegen hitte, olie en scherpe hoeken en randen;
- in geval van stroomuitval moet de schakelaar van het is op OFF (uit) gezet worden om te voorkomen dat als de stroom weerterugkeert het machine per ongeluk vanzelf in werking gesteld wordt;
- de machine mag niet in de regen gezet worden;
- de machine mag niet opgehesen worden en vervoerd worden door de machine met het handvat aan een hijswerktuig vast te maken.
- Natte filters en de binnenkant van de houder van de vloeistof moeten voor opslag gedroogd worden



## Explosie- en brandgevaar

- Er mogen geen ontvlambare of explosieve stoffen (bijv. magnesium, aluminium, asbest enz.) opgezogen worden;
- er mag geen schuurstof van geverfde oppervlakken opgezogen worden die hun katalysecyclus nog niet voltooid hebben;
- zuig geen gloeiend hete spaanders en andere stoffen op;
- als er stof uit de stofzuiger komt dan moet de stofzuiger onmiddellijk van het elektriciteitsnet afgekoppeld worden;
- er mogen geen ontvlambare of explosieve vloeistoffen (bijv. benzine, verdunners enz.) opgezogen worden;
- er mogen geen agressieve vloeistoffen of stoffen (bijv. zuren, basen, oplosmiddelen enz.) opzogen worden;
- **VERSIE "E":** maak onmiddellijk de machine van de stroomaansluiting zodra u de aanwezigheid van schuim opmerkt of als er vloeistof tijdens het zuigen van vloeistof lekt.

## GEbruik in OVERENSTEMMING MET DE VOORZIE NE GEbruIKSDOELEINDEN



- **LET OP:** deze zuiginstallatie is enkel voor intern gebruikt geschikt
- **LET OP:** deze zuiginstallatie mag enkel binnenin opgeslagen worden
- Voor modellen serie L/PL :
- **LET OP:** de zuiginstallatie is geschikt voor het opzuigen van droge stoffen

- De machine is geschikt bij hoge belasting voor industriële toepassingen volgens de normen EN60335-1 en EN60335-2-69;
- dit toestel is geschikt voor commercieel gebruik: in onder andere hotels, scholen, ziekenhuizen, fabrieken, winkels, kantoren en in de verhuur;
- de stroom aansluiting in de voorzijde is alleen bedoeld voor bijzondere toepassingen, zoals aangegeven in de aanwezige instructie handleiding.
- **VERSIE "E":** dit toestel is geschikt voor het opzuigen van vloeistoffen;

## VERSIE "L":

Toestel geschikt voor het scheiden van stof met een grenswaarde voor beroepsmatige blootstelling van ten minste  $\geq 1 \text{ mg} / \text{m}^3$  (klasse L-Licht gevaar).



## VERSIE "M":

Toestel geschikt voor het scheiden van stof met een grenswaarde voor beroepsmatige blootstelling van  $\geq 0, 1 \text{ mg} / \text{m}^3$  en hout stof. (Klasse M – gemiddeld risico).



Raadpleeg de veiligheidsvoorschriften die van toepassing zijn op de behandeld materialen.

- **LET OP:** voor zuiginstallaties van klasse M moet de buitenkant van de machine ontsmet worden met vacuüm-reinigingsmethoden en gereinigd of behandeld worden met dichtingsmiddel voordat ze uit een gevaarlijke zone gehaald wordt.

## TECHNISCHE GEGEVENS

BEDRIJFS SPANNING EN FREQUENTIE	230 Vac - 50/60 Hz JP 100 Vac - 50/60Hz
AANSLUITWAARDE	1200 W JP 1050 W (@min.500 W)
MAX. VERMOGEN OP DE AANSLUITING VOOR GER SCHAPE	EU 2400 W UK 1800 W CH-DK 1100 W AUS 1200 W JP 380 W (@min.930 W) UK (110V) 600 W
MAX. TOTALE AANSLUITWAARDE	EU 3600 W UK 3000 W CH-DK 2300 W AUS 2400 W JP 1430 W UK (110V) 1650 W
LUCHTSTROOM EN 60335-2-69	165 m <sup>3</sup> /h
ONDERDRUK	215 hPa
GEWICHT	10,2 kg (S130-S230) 13,5 kg (S145-S245)
AFMETINGEN	cm 43 x 42,5 x h 51 (S130-S230) cm 47 x 45 x h 63,5 (S145-S245)
VERMOGENS SCHAKELAARG	IP X 4
GELUIDSNIVEAU ISO 3744	70 dB (A) - 73 dB(A) VERSIE "E"
FILTEROPPERVLAK	2 x 0,50 m <sup>2</sup>
CAPACITEIT STOFZAK	kg 5 max
CONTAINER CAPACITEIT	30 l (S130-S230) 45 l (S145-S245)
KLASSE VAN BESCHERMING	MAN - O - AUT
PNEUMATISCH GEDEELTE	VERSIE "P"
DRUK VAN DE INLAATLUCHT	6 bar
MAX. LUCHTSTROOM	1450 l/min
LUCHTINLAATAANSLUITING	3/8" G vrouwtje

## ONDERDELEN VAN DE MACHINE

- 1 - Stofzuigerkop
- 2 - Gereedschap aflegpaneel
- 3 - Handvat
- 4 - Typeplaatje
- 5 - Perslucht aansluiting (VERSIE "P")
- 6 - Verbindingsstuk met filter (VERSIE "P")
- 7 - Elektrisch aansluitsnoer
- 8 - Koellucht inlaat
- 9 - Koellucht uitlaat
- 10 - Werkdruk aansluiting
- 11 - Sluiting
- 12 - Manual – 0 – Auto schakelaar
- 13 - Motor ON indicator
- 14 - Vloeistof niveau indicator (VERSIE "E")
- 15 - In gebruik indicator
- 16 - Elektrisch gereedschap aansluiting
- 17 - Snelkoppeling voor pneumatisch gereedschap (VERSIE "P")
- 18 - Koppelstuk voor pneumatisch gereedschap
- 19 - Slang voor elektrisch gereedschap
- 20 - Slang voor pneumatisch gereedschap (optie)
- 21 - Filter frame
- 22 - Filter ruimte
- 23 - Stofzak, papier of polyester
- 24 - Vloeistof niveau sensor (VERSIE "E")
- 25 - Reservoir
- 26 - Ruimte voor accessoires (VERSIE 45 l)
- 27 - Antistatische verbinding
- 28 - Koppelstuk
- 29 - Universele draaibare aansluiting
- 30 - Stofzak
- 31 - Wielen met slot
- 32 - Afzuigslang instelling (VERSIE "M")
- 33 - Rubber dop (VERSIE "M")
- 34 - Softgrip handle
- 35 - Zwenkblok voor bevestigingsgamma

## INBEDRIJFSTELLING

### Electriciteitsnet

- Set de hoofdschakelaar (12) op stand "O" (uitschakelen) voordat u de stekker in een stopcontact steekt;
- de netspanning en frequentie moeten overeenkomen met de identificatie plaat;
- sluit het apparaat alleen aan op stopcontacten voorzien van rand aarde geleiding en adequate beschermings maatregelen.

### Persluchtnet

- Bedrijfsdruk niet hoger dan 6 bar;
- het net moet gefilterde en ontvochtigde lucht verstrekken;
- sluit het toestel aan op het luchtdruk netwerk met een slang geschikt voor de luchtdruk en met een interne diameter van minimaal 10 mm.

### Het plaatsen van de draaibare adapter (29)

Plaats de adapter in de aansluiting (28).

### Aansluiting van elektrische gereedschappen

- Controleer of het gereedschap dat u aansluit is uitgeschakeld voordat de verbinding te maken met de frontpaneel aansluiting;
- steek de stekker van het gereedschap in de aansluiting van de stofzuiger (16) (afb. 3);
- verbind met de afzuigslang het gereedschap met de draaibare adapter van het apparaat (19) (afb. 5)
- sluit geen gereedschappen met een grotere belasting op de elektrische aansluitingen aan dan de nominale capaciteit ervan.

### Aansluiting van pneumatische gereedschappen

- Controleer of het pneumatisch gereedschap is uitgeschakeld voor u de perslucht slang op het frontpaneel van het apparaat aansluit;
- sluit het pneumatisch gereedschap aan op het toestel met de snelkoppeling (17) (afb. 4) en (18) (afb. 6);
- verbind het met de draaiende adapter vai de mee geleverde slang (optie) (20) (afb. 6).

Nadat u alle aansluitingen tot stand gebracht heeft moet u de gereedschappen even testen om er zeker van te zijn dat zij goed functioneren en houd daarbij de aanwijzingen die bij de gereedschappen verstrekt worden aan.

### Controles vooraf

- Controleer of de stofzak (30) in het reservoir (25) gemonteerd is en of het filter (23) op de kop gemonteerd is;
- controleer of de zuigslang zodanig op zijn plaats bevestigd is dat hij de gereedschappen niet in de weg zit;
- de persluchttoevoer geen lekken vertoont.

## GEBRUIK VAN DE MACHINE

De machine handmatig of automatische in werking worden gesteld: om de wijze te selecteren, draai de schakelaar (12) naar rechts (automatische wijze) of naar links (handmatig) (afb. 23). De groene indicator (13) gaat aan wanneer de afzuiging start.

### Werking op de automatische stand (A)

Met werking op de automatische stand wordt bedoeld dat de stofzuiger in werking gesteld zal worden op het moment dat het elektrische of pneumatische gereedschap in werking gesteld wordt.

Na afloop van het werk en nadat het gereedschap uitgeschakeld is moet de stofzuiger ook automatisch uitgeschakeld worden met een uitschakelvertraging van 8 seconden.

### Werking op de handbediende stand (M)

Met werking op de handbediende stand wordt bedoeld dat de machine continu functioneert.

De stroom aansluiting op het voorpaneel is permanent actief tijdens gebruik in stand manual.

### Instelling van de zuigkracht

De vacuümsterkte kan op beide wijzen worden aangepast door de knop (12) naar de „min“ positie te draaien tot de gewenste afzuiging wordt bereikt.

### Het automatische schoonmaken van de filters (VERSIE "E")

De machine heeft een tijd gestuurd filter reinigingssysteem waarbij de vacuümsterkte constant blijft gehandhaafd.

**Het is ook mogelijk om een volledige schoonmakende cyclus als volgt uit te voeren (afb. 19):**

- zet de machine uit;
- sluit de vacuümaansluiting geheel af;
- Start de machine opnieuw en houdt de vacuüm aansluiting 15 seconden afgedekt.

### Afzuigslang instelling (VERSIE "M")

Voor de veiligheid van de gebruiker van het apparaat geschikt voor M-klasse stof zijn deze apparaten voorzien van een indicator die waarschuwt wanneer de lucht snelheid beneden de 20 m/sec daalt.

Controleer de slangdiameter en stel de juiste waarde in met de voorpaneel schakelaar (32) (afb. 23).



Gebruik uitsluitend slangen van RUPES.

### Akoestische alarm werkt (VERSIE "M")

Ga bij de inschakeling van het geluidsalarm als volgt te werk om de oorzaak (C.) te achterhalen en om het probleem met de aangegeven oplossing (R.) te verhelpen:

C.: Te lage afstelling van het afzuigvermogen;

R.: *Verhoog het afzuigvermogen;*

C.: De slang komt niet overeen met de slang die op het bedieningspaneel is ingesteld;

R.: *Stel de correcte slang in met de keuzeschakelaar (32);*

C.: De slang is verstopt of geknikt;

R.: *Controleer of de slang schoon is en buig hem recht;*

C.: De zak is vol;

R.: *Zie paragraaf: "ZAKJES VERVANGEN";*

C.: Verstopte filters;

R.: *Zie paragraaf: "FILTERS VERVANGEN"*



Na gebruik in een verontreinigde ruimte met gevaarlijke stoffen dienen alle onderdelen van het apparaat als besmet te worden beschouwd, u dient nu eerst het apparaat te reinigen met stofzuiger of stofdoek voordat u hem buiten gebruik stelt, sluit de stofcontainer af met de rubber dop (33) en sla de slang en accessoires op in een verzegelde zak (VERSIE "M").

### Opzuigen van vloeistoffen (VERSIE "E")

Alvorens vloeistoffen te zuigen, verwijder de stofzak (papier of plastic) en vervang de papieren filters voor polyester exemplaren. De filters zijn soms vochtig na het afzuigen. Gebruik geen vochtige filters om stof op te zuigen!

### Vloeistof niveau indicator (VERSIE "E")

De vacuümmotor stopt en de vloeistof niveau indicator (14) gaat branden zodra de vloeistof sensor (24) merkt dat de opvangkuip (25) vol raakt. Voor hergebruik; leeg de kuip (25).

## ONDERHOUD



Ten minste één keer per jaar moet de machine geïnspecteerd worden door de fabrikant of door één van diens erkende vertegenwoordigers om te zien of de machine goed functioneert en om te zien of het filtersysteem van de machine geen schade opgelopen heeft.

### Service indicator (15)

De indicator gaat branden voor een geplande onderhoud aan de machine dit om de juiste werking te blijven garanderen. Contacteer een erkende servicedienst voor hulp. Wanneer het waarschuwingsscherm oplicht dient u contact op te nemen met een geautoriseerde service centrum om onderhoud te laten plegen aan het toestel en het waarschuwingsscherm te resetten. Het doorwerken met brandende service indicator kan schade veroorzaken.

### Normale controles



Voor het onderhoud door de gebruiker moet het apparaat, voor zover redelijkerwijs mogelijk, worden gedemonteerd, gereinigd en gereviseerd zonder daarbij risico's voor het onderhoudspersoneel of voor de anderen te veroorzaken. Houd u aan de plaatselijke voorschriften betreffende de gefilterde ventilatie van de afgevoerde lucht in de ruimte waarin het apparaat wordt gedemonteerd, de bescherming van het personeel en de reiniging van het gebied waarin het onderhoud wordt uitgevoerd.

- Controleer de vacuümslang op lekkages;
- **VERSIE "E"**: reinig de vloeistofniveau sensor (24);
- controleer de stroomkabel, stekker en aansluiting in voorpaneel; in het geval van gebreken dient u een geautoriseerd service centrum te contacteren;
- controleer de stofzak: overschrijd de aanbevolen inhoud capaciteit en gewinnt niet!
- In het geval dat de stofzak gescheurd is dient u de filter cassettes te controleren op beschadigingen. In geval van schade dient u de filter cassettes te laten vervangen door een geautoriseerd service centrum;
- controleer de filter cassettes (23). In geval van schade neem contact op met een geautoriseerd service centrum voor vervanging.



Gebruik het apparaat niet zonder compleet geïnstalleerd filtersysteem!

### Stofzak vervanging



Mors geen stof tijdens het vervangen van de stof zak!

- zet een stofmasker;
- neem de bovenkap los door de zijhaken los te maken (11), verwijder de bovenplaat (1) (fig. 7-8).

Papieren stofzak (cod. 042.1108/5):

- **VERSIE "M"**: verzegel de houder met een speciale dop (33);
- haal de oude zak eruit en sluit de opening met de speciale kap af (afb. 12 en 13);
- doe de nieuwe zak erin en schuif het mondstuk over het koppelstuk heen zoals getoond op de afbeeldingen (afb. 14);

Plastic zak:

- verwijder de gevulde plastic zak (afb. 9);
- doe de nieuwe zak erin en schuif het mondstuk over het koppelstuk heen zoals getoond op de afbeeldingen (afb. 10);
- draai de zakrand zoals getoond (afb. 11), zorg ervoor de compensatiegaten in de houder te behouden.



Gebruik als reserveonderdelen alleen stofzakken van RUPES.  
De reservezakken moeten op een droge plaats bewaard worden!  
Voor wat het weggooiën betreft moet volgens de wettelijke voorschriften gehandeld worden.

### Vervanging Filters



Gebruik het apparaat niet zonder compleet geïnstalleerd filtersysteem!

- Draag een adequaat filter masker;
- **VERSIE "M"**: verzegel de houder met een speciale dop (33);
- neem de bovenkap los door de zijhaken los te maken (11) (afb.7-8);
- draai de bovenkap om (afb.15);
- verwijder het filterframe (21) draai de haken (22) (afb. 16);
- verwijder het filter cassettes (afb. 17) en stop ze in een verzegelde afvalzak;
- plaats nieuwe filter (cod. 036.1108) cassettes in de filterframes (afb.18) en draai deze vast.



Gebruik alleen originele RUPES onderdelen.  
Raadpleeg aan [www.rupes.com](http://www.rupes.com) voor de juiste onderdelen code en geautoriseerde service centra.

RUPES kan op geen enkele wijze aansprakelijk gesteld worden voor directe of indirecte schade die te wijten is aan het feit dat de aanwijzingen die in deze gebruiksaanwijzing staan niet in acht genomen zijn.

### TYPEPLAATJE VAN DE MACHINE

PLAATS EN BETEKENIS VAN DE GEGEVENS

1. Type machine
2. Nominale aansluitspanning (V)
3. Frequentie (Hz)
4. Vermogens schakelaarg
5. Aansluitwaarde motor (W).
6. Max. vermogen op aansluiting (W)
7. Max. totale aansluitwaarde (W/A).
8. Machinecode of serienummer.
9. Gewicht
10. CE-markering voor de EU-markt.
11.  Lees de volgende instructie voor u het product gebruikt a. futura.

### 12. GESCHIEDEN INZAMELING (RICHTLIJN AEEA)



**Uitsluitend voor landen binnen de EU:** Conform de Europese richtlijn inzake het afval van elektrische en elektronische apparatuur en de tenuitvoerlegging ervan volgens de nationale wetgevingen, moeten gebruikt elektrisch apparatuur dat wordt afgedankt gescheiden worden ingezameld om een milieuvriendelijke recycling te bevorderen. Aan het einde van het nuttige leven mag het apparaat niet in het milieu worden geloosd of bij het normale huisafval worden gestopt, maar moet het worden verwijderd door erkende afvalverwerkingsbedrijven (informeer bij de plaatselijke autoriteiten naar de manier waarop het product volgens de wet moet worden verwijderd). Een correcte verwijdering van het product draagt bij aan de bescherming van de gezondheid en het milieu. De illegale verwijdering van het product zal worden beboet.

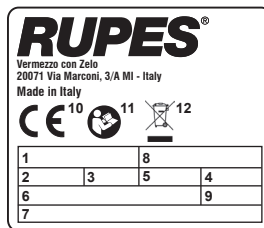

### LOKALISEREN VAN STORINGEN

Effect	Oorzaak	Remedie
De turbine start niet	Geen stroom	Elektrische aansluiting op schakelpaneel controleren
	Elektrisch snoer, schakelaar of motor defect	Contact opnemen met een erkend servicecentrum
De turbine start niet automatisch	Storing aan elektronische module of microschakelaar	Contact opnemen met een erkend servicecentrum
De zuigcapaciteit is onvoldoende	Stofzak vol	Stofzak vervangen
	Één van de slangen of accessoires verstopt	De slang en de accessoires controleren
	Filterreinigingssysteem defect	Luchtdruk controleren
Er komt stof uit de afvoer (10) van de turbine	Filter gescheurd	Contact opnemen met een erkend servicecentrum
De gereedschappen starten niet	Schakelaar functioneert niet goed	Contact opnemen met een erkend servicecentrum
Als alle pneumatische gereedschappen aangesloten zijn dan neemt het vermogen af	Persluchttoevoer onvoldoende	De luchtdoorlaten controleren
Rode indicator	Overschrijding onderhoudsgrens	Contact opnemen met een erkend servicecentrum
Gele indicator VERSIE "E"	Max. vloeistof grens overschreden	Leeg de container

## KUVAKKEET



Lue seuraava ohje ennen laitteen käyttöä.



Tärkeä turvallisuusohje.



**Varoitus!** Tämä laite sisältää terveydelle vaarallista pölyä. Laitteen tyhjennyksen ja huolto- toimenpiteet, mukaan lukien pölysäiliön poistamisen, saa tehdä vain valtuutettu henkilöstö, joka käyttää asianmukaisia henkilökohtaisia suojavarusteita. Älä käytä laitetta, jos suodatinjärjestelmä ei ole asennettu paikalleen kokonaan.

## Symbolien kuvaukset:

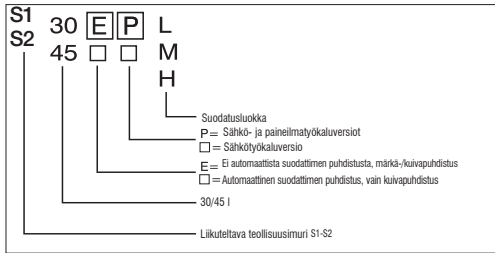

	S130L-ELEM	S130PL-EPL-EPM	S230L-ELEM	S230PL-EPL-EPM
1 PÖLYPUSSI (30)	X	X	X	X
1 KÄÄNTYVÄ SOVITIN	X	X	X	X
2 ETUPYÖRÄÄ	X	X	X	X
2 KUMISTA LETKUMANSETTIA	X	X	X	X
1 TAKAPYÖRÄ, JOSSA AKSELI (30 LITRAAN VERSIO)	X	X	X	X
LETKULLA 1X5 M	X	X	X	X

	S145L-ELEM	S145PL-EPL-EPM	S245L-ELEM	S245EPL	S245EPM
1 PÖLYPUSSI (30)	X	X	X	X	X
1 KÄÄNTYVÄ SOVITIN	X	X	X	VIERI (OOD: 67.092C)	X
2 ETUPYÖRÄÄ	X	X	X	X	X
2 KUMISTA LETKUMANSETTIA	X	X	X	X	X
LETKULLA 1X5 M	X	X	X	X	X
SOFTGRIP-HANDLE	X	X	X	X	X



Noudata paikallisia voimassaolevia määräyksiä pakkausjätteiden hävittämisessä ja kierrättä tarvittaessa.

## PÖLYNIMURIN TURVAOHJEET

### Turvallisuutta ja onnettomuuksien ennaltaehkäisyä koskevat ohjeet

- **Vahvo lapsi:** tällä tavoin on mahdollista estää lapsia leikkimästä pölynimurin kanssa;
- Tätä laitetta saavat käyttää vain koulutetut henkilöt. Lapset tai henkisesti kyvyttömät rajoitteiset henkilöt eivät saa käyttää laitetta.
- Ennen laitteen käyttöä käyttäjien tulisi tutustua laitteen tietoihin, ohjeisiin ja käyttöön sekä epäpuhtauksiin, joiden poistamiseen laite on tarkoitettu. Tämä käsittää myös oikeisiin menettelytapoihin tutustumisen kerätyjen aineiden turvallisesta poistamisesta ja hävittämisestä varten.
- Huolehdi riittävästä ilmanvaihdosta, jos poistoilma kierrätetään takaisin huoneeseen. Noudata kansallisia määräyksiä.
- Työskentelyalueen lämpötilan on oltava 10–35°C ja ilmankosteuden 50–90 %.
- Alustan kaltevuus, jolla laite on, ei saa olla yli 10 astetta.
- Kytke laitteen virta pois aina, kun laitetta ei käytetä, ennen huolto- ja puhdistus-toimenpiteitä ja ennen pölypussin tai suodattimien vaihtamista.
- Älä kytke laitteen virtaa pois vetämällä virtajohtoa.
- Älä altista virtajohtoa kuumuudelle, öljylle tai terävälle kulmille.
- Sähkökatkon sattuessa käännä työkalukytkin OFF-asentoon välttääksesi laitteen käynnistymisen vahingossa sähkökatkon jälkeen.
- Älä altista laitetta sateelle tai alhaisille lämpötiloille.
- Älä nosta tai siirrä laitetta kahvasta nostolaitteella.
- Määrät suodattimet ja nestesäiliön sisäpuoli on kuivattava ennen varastointia



### Räjähdyksen tai tulipalon vaara

- Älä imuroi tulenarkaa tai räjähdysaltista pölyä (esim. magnesium, alumiini).
- Älä imuroi hiontapölyä pinnoilla, jotka on käsitelty maaleilla, joiden pinta ei ole täysin kovettunut.
- Älä imuroi kipinöitä tai valkohehkuisia lastuja.
- Irrota laite virtalähteestä heti, jos ilmanpoistaukosta tulee pölyä.
- Älä imuroi tulenarkoja tai räjähdysaltaita nestettä (esim. bensiini, ohenteet).
- Älä imuroi syövyttäviä nestettä tai ainetta (esim. hapot, emäkset, liuottimet).
- **VERSIO E:** Irrota laite virtalähteestä heti, jos huomaat, että nesteiden imuroinnin yhteydessä muodostuu vaahtoa tai vuotaa nestettä.

### ERITYISKÄYTTÖ



- **HUOM:** tämä pölynimuri soveltuu vain sisäkäyttöön
- **HUOM:** pölynimuria tulee säilyttää vain sisätiloissa
- Sarjan L/PL mallit:
- **HUOM:** pölynimuri soveltuu kuivien aineiden imurointiin

- Tämä laite soveltuu suurteho- ja teollisuuskäyttöön standardien EN 60335-1 ja EN 60335-2-69 mukaisesti.
- Tämä laite soveltuu kaupalliseen käyttöön mm. hotelleissa, kouluissa, sairaaloissa, tehtaissa, myymälä- ja toimistotiloissa sekä vuokrausliiketoimintaa harjoittavissa tiloissa.
- Laitteen etuosan pistorasia on tarkoitettu vain erityiskäyttöön tässä käyttöoppaassa kuvatulla tavalla.
- **VERSIO E:** Tämä laite soveltuu nesteiden imurointiin.

### VERSIO L:

Laite soveltuu sellaisen pölyn erottelemiseen, jonka altistuksen raja-arvo on  $\geq 1 \text{ mg} / \text{m}^3$ . (Luokka L – Light HAZARD).



### VERSIO M:

Laite soveltuu puupölyn ja sellaisen pölyn erottelemiseen, jonka altistuksen raja-arvo on  $\geq 1,1 \text{ mg} / \text{m}^3$ . (Luokka M – Medium HAZARD).



- Noudata kaikkia, kerättyjä aineita ja epäpuhtauksia koskevia määräyksiä.
- **HUOM:** Luokan M pölynimureissa koneen ulkopinta on puhdistettava imurointimenetelmillä ja puhdistettava tai käsiteltävä tiivistysaineella, ennen kuin se poistetaan vaaralliselta alueelta

## TEKNISET TIEDOT

KÄYTTÖJÄNNITE JA TAAJUUS	230 Vac - 50/60 Hz JP 100 Vac - 50/60Hz
TEHO	1200 W JP 1050 W (@min.500 W)
TEHO PISTOKKEESSA (MAKS.)	EU 2400 W UK 1800 W CH-DK 1100 W AUS 1200 W JP 380 W (@min.930 W) UK (110V) 600 W
KOKONAISTEHO (MAKS.)	EU 3600 W UK 3000 W CH-DK 2300 W AUS 2400 W JP 1430 W UK (110V) 1650 W
ILMAVIRTA EN 60335-2-69	165 m <sup>3</sup> /h
ALIPAINE	215 hPa
PAINO	10,2 kg (S130-S230) 13,5 kg (S145-S245)
MITAT	cm 43 x 42,5 x h51 (S130-S230) cm 47 x 45 x h 63,5 (S145-S245)
SUOJAUSLUOKKA	IP X 4
MELUTASO ISO 3744	70 dB(A) - 73 dB (A) VERSIO "E"
SUODATTIMIEN PINNAT	2 x 0,50 m <sup>2</sup>
PÖLYPUSSIN TILAVUUS	kg 5 max
SÄILIÖN TILAVUUS	30 l (S130-S230) 45 l (S145-S245)
VIRTAKYTKIN	MAN - 0 - AUT
PAINEILMAOSIO	VERSIO P
TULOILMAN PAINE	6 bar
MAKS. ILMAMÄÄRÄ	1450 l/min
TULOAUKON LIITIN	3/8" G naaras

## LAITTEEN OSAT

- 1 - Imurin kansi
- 2 - Työkaluteline
- 3 - Kahva
- 4 - Tunnistekilpi
- 5 - Paineliman tuloaukko (VERSIO P)
- 6 - Ilmaliitännän suodatin (VERSIO P)
- 7 - Virtajohto
- 8 - Jäähdytysilman tuloaukko
- 9 - Jäähdytysilman poistoaukko
- 10 - Käyttöilman poistoaukko
- 11 - Kannen lukitus
- 12 - Man-0-Aut-kytkin nopeuden säädöllä
- 13 - Moottorin ON-merkkivalo
- 14 - Nestetason merkkivalo (VERSIO E)
- 15 - Huollon merkkivalo
- 16 - Pistorasia sähkötyökalua varten
- 17 - Painelmatyökalun pikaliitin (VERSIO P)
- 18 - Painelmatyökalun pikaliitin
- 19 - Sähkötyökalun letku
- 20 - Painelmatyökalun letku (vainnainen)
- 21 - Suodattimen kehys
- 22 - Suodattimen kehysen lukitukset
- 23 - Suodattimet (paperia tai polyesteria)
- 24 - Nestetason tunnistin (VERSIO E)
- 25 - Pölysäiliö
- 26 - Lokero lisävarusteille (VERSIO 45 I)
- 27 - Antistaattinen liitäntä
- 28 - Letkun liitäntä
- 29 - Kääntyvä yleissovitin
- 30 - Pölypussi (paperia tai muovia)
- 31 - Kääntyvät pyörät, joissa lukitus
- 32 - Imuletkun asetus (VERSIO M)
- 33 - Kumitulppa (VERSIO M)
- 34 - Softgrip handle
- 35 - Swivel block kiinnittämiseksi

## KÄYTTÖÖNOTTO

### Virtalähde

- Kytke pääkytkin (12) asentoon "0" (pois) ennen laitteen liittämistä verkkovirtaan.
- Verkköjännitteen ja -taajuuden on oltava tunnustekivessä mainittujen arvojen mukaiset.
- Kytke laite maadoitettuun ja asianmukaisesti suojattuun pistorasiaan.

### Paineilma

- Ei saa olla yli 6 bar.
- Edellyttää suodatetun ja ei-kostutetun ilman käyttöä.
- Liitä laite paineilmalitaintään paineilmakäyttöön soveltuvalla letkulla, jonka keskimääräinen halkaisija on vähintään 10 mm.

### Kääntyvän sovittimen (29) asentaminen

Aseta sovitin letkun liitäntään (28).

### Sähkötyökalun liittäminen

- Tarkista, että työkalukytkin on kytketty pois päältä ennen työkalun liittämistä etupaneelisä olevaan pistorasiaan.
- Aseta työkalun pistoke etupaneelissa olevaan pistorasiaan (16) (kuva 3).
- Liitä työkalu kääntyvään sovittimeen letkulla (19) (kuva 5).
- Älä kytke sähkötyökaluja, joiden virta ylittää etupaneelissa ilmoitetun arvon.

### Painelmatyökalun liittäminen

- Tarkista, että työkalukytkin on kytketty pois päältä ennen työkalun liittämistä etupaneelin pikaliittimeen.
- Liitä työkalu laitteeseen pikaliittimillä (17) (kuva 4) ja (18) (kuva 6).
- Liitä koaksiaalitelu (vainnainen) pikaliittimeen (20) (kuva 6).

Tarkista työkalun toiminta, kuten työkalun käyttö oppaassa on kuvattu.

### Alustavat tarkistukset

- Tarkista, että pölypussi (30) on asetettu säiliöön (25) ja että suodattimet (23) on asennettu kanteen.
- Tarkista, että imurin letku on kiinnitetty oikein ja että se ei vaikeuta laitteen liikkeitä.
- Tarkista, että paineilman syöttöjärjestelmässä ei esiinny vuotoja.

## LAITTEEN KÄYTTÖ

Laitetta voidaan käyttää automaatti- tai manuaaliliitilassa. Voit valita tilan kääntämällä kytkimen (12) oikealle (automaattiliila) tai vasemmalle (manuaalinen) (kuva 23). Vihreä merkkivalo (13) syttyy, kun imurin moottori käynnistyy.

### Laitteen käyttö automaattiliitilassa (A)

Automaattinen käyttö tarkoittaa, että imuri käynnistyy, kun sähkö- tai paineilmatyökalu kytketään päälle.

Imuri kytkeytyy automaattisesti pois päältä kahdeksan (8) sekunnin kuluttua siitä, kun työkalu on kytketty pois päältä.

### Laitteen käyttö manuaaliliitilassa (M)

Manuaalinen käyttö tarkoittaa, että imuri on käynnissä jatkuvasti. Etupaneelin pistorasian virta on jatkuvasti päällä manuaalisen käytön aikana.

### Imutehon säätäminen

Imutehoa voidaan säätää molemmissa käyttötiloissa kääntämällä kytkintä (12) min-asettoon päin, kunnes haluttu teho saavutetaan.

### Automaattinen suodattimien puhdistus (VERSIO E)

Laitteessa on ajastettu suodattimien puhdistusjärjestelmä, joka pitää imurin tehon tasaisena.

#### Täydellinen puhdistuskierto on mahdollista suorittaa myös seuraavasti (kuva 19):

- Kytke laite pois päältä.
- Peitä imurin letku tulpalla.
- Käynnistä laite uudelleen ja pidä letkua tulpalla peitettyinä 15 sekunnin ajan.

### Imuletkun asetus (VERSIO M)

Käyttäjän turvallisuuden takia M-luokan pölyn imuroimiseen tarkoitettua laitteessa on merkkivalo, joka syttyy, jos ilman virtausnopeus letkussa laskee alle 20 m/s. Tarkista letkun halkaisija ja aseta oikea arvo etupaneelin kytkimestä (32) (kuva 23).



Käytä vain alkuperäisiä RUPES-letkuja.

### Äänimerkit (VERSIO M)

Äänimerkin kuullessa paikanna syy (S) ja korjaa (K) vika seuraavassa suositeltujen toimenpiteiden mukaisesti:

S: Imuteho on alhainen.

K: Lisää imutehoa.

S: Letkun halkaisija ei vastaa letkun asetusta etupaneelissa.

K: Aseta letkun halkaisijan asetuskytkin (32) oikeaan halkaisijaan.

S: Letku on tukossa tai taipunut.

K: Tarkista ja suorista letku.

S: Pölypussi on täynnä.

K: Katso kohta "Pölypussin vaihtaminen".

S: Suodattimet ovat tukossa.

K: Katso kohta "Suodattimien vaihtaminen".



Jos laitetta on käytetty vaarallista pölyä sisältävissä ympäristöissä, kaikkia laitteen osia tulee käsitellä epäpuhtaiden laitteiden tavoin. Ennen kuin laite siirretään pois epäpuhtaalta alueelta tai ennen huoltoa, poista laitteesta kaikki pöly imurilla tai liinalla, sulje pölysäiliö kumitulpalla (33) ja säilytä letku sekä lisävarusteet suljetussa pussissa (VERSIO M).

### Märkäpuhdistus (VERSIO E)

Poista pölypussi (paperinen tai muovinen) ja vaihda paperiset suodattimet polyesterisuodattimiin ennen nesteiden imurointia. Suodattimien on oltava kosteat imuroinnin jälkeen.

**Älä imuroi kuivaa pölyä märkien suodattimien kanssa!**

### Nestetason merkkivalo (VERSIO E)

Imurin moottori sammuu ja nestetason merkkivalo (14) syttyy, kun nestetason tunnistin (24) havaitsee, että säiliö (25) on täynnä. Nollaa merkkivalo tyhjentämällä säiliö (25).

### HUOLTO



Valtuutetun huoltokeskuksen on suoritettava osien ja suodatinjärjestelmän tekninen tarkistus vuosittain.

### Huollon merkkivalo (15)

Merkkivalo syttyy määräaikaishuollon ajankohtana. Näin voidaan säilyttää laitteen toimintaolosuhteet. Jos varoitusvalo palaa, ota yhteys valtuutettuun huoltokeskukseen laitteen tarkistusta ja huoltoa sekä varoitusvalon nollaamista varten. Jos imurin käyttöä jatketaan varoitusvalon palaessa, se voi johtaa useampiin huoltotoimenpiteisiin.

### Normaalia käyttöä koskevat tarkistukset



Käyttäjän tekemää huoltoa varten laite on purettava osiin, puhdistettava ja huollettava siinä määrin kuin se on mahdollista suorittaa aiheuttamatta riskejä huoltohenkilöstölle ja muille henkilöille. Asianmukaiset varoimenpiteet sisältävät epäpuhtauksien käsittelyn ennen laitteen purkamista, poistoilman suodatuksen järjestämisen laitteen purkamispaikalla (paikallisten määräysten mukaisesti), huoltoalueen puhdistamisen ja asianmukaisten henkilösuojaimien käyttämisen.

- Tarkista imurin letkun kunto.
- **VERSIO E**: puhdistusta nestemäärän tunnistin (24).
- Tarkista virtajohton, pistokkeen ja pistorasian kunto. Ota tarvittaessa yhteyttä valtuutettuun huoltokeskukseen osien vaihtamiseksi.
- Tarkista pölypussi. Älä ylity suositeltua painoa ja tilavuutta! Jos pölypussi repeää tai siihen tulee reikä, tarkista suodatinkasetti ja ota tarvittaessa yhteyttä valtuutettuun huoltokeskukseen sen vaihtamista varten.
- Tarkista suodatinkasettien kunto (23). Jos kaseteissa on repeämiä tai reikiä, ota yhteyttä valtuutettuun huoltokeskukseen kasettien vaihtamista varten.



Älä käytä laitetta, jos suodatinjärjestelmää ei ole asennettu paikalleen kokonaan!

### Pölypussin vaihtaminen



Älä levitä pölyä pölypussin vaihtamisen yhteydessä!

- Käytä asianmukaista hengityssuojainta.
- Irrota kansi avaamalla sivussa olevat lukitukset (11) ja poista kansi (1) kuvat 7–8.

Paperinen pussi (koodi 042.1108/5):

- **VERSIO M**: Sulje pölysäiliö tarkoitukseen sopivalla tulpalla (33).
- Poista täysi pölypussi sulkemalla liitäntä tulpalla (kuvat 12 ja 13).
- Aseta uusi pussi paikalleen ja aseta liitäntä kuvan mukaisesti (kuva 14).

Muovinen pussi:

- Poista täysi muovinen pussi (kuva 9).
- Aseta uusi pussi paikalleen ja tarkista, että liitäntä on tuloaukon kohdalla (kuva 10).
- aita pussien reunat kuvan mukaisesti (kuva 11). Varmista, että ilmanvaihtoreiät jäävät säiliön sisäpuolelle.



Käytä vain alkuperäisiä RUPES-pölypusseja.  
Säilytä varapussit kuivassa paikassa!  
Hävitä pölypusit paikallisten määräysten mukaisesti.

#### Suodattimen vaihtaminen



Älä levitä pölyä pölypussin vaihtamisen yhteydessä!

Käytä asianmukaista hengityssuojainta.

- **VERSIO M:** Sulje pölysäiliö tarkoitukseen sopivalla tulpalla (33).
- Irrota kansi avaamalla sivussa olevat lukitukset (11) (kuvat 7–8).
- Käännä kansi ylösalaisin (kuva 15).
- irrota suodattimen kehys (21) avaamalla lukitukset (22) (kuva 16).
- Poista suodatinkasetit (kuva 17) ja aseta ne suljettuun pussiin hävittämistä varten.
- Aseta uudet suodatinkasetit (koodi 036.1108) paikalleen suodattimen kehyyseen (kuva 18) ja aseta kehys takaisin kanteen.



Käytä vain alkuperäisiä RUPES-varaosia.  
Lisätietoja varaosien koodeista saat valtuutetusta huoltokeskuksesta ja osoitteesta [www.rupes.com](http://www.rupes.com).

RUPES ei ole vastuussa tämän käyttöoppaan määräysten noudattamatta jättämisen seurauksena syntyneistä suorista tai epäsuorista vahingoista.

#### LAITTEEN TUNNISTEKILPI

TIETOJEN SIJAINTI JA SISÄLTÖ

1. Laitteen tyyppi.
2. Nimellinen käyttöjännite (V).
3. Taajuus (Hz).
4. Suojausluokka.
5. Moottorin teho (W).
6. Pistorasian teho (MAKS.) (W).
7. Kokonaisteho maks. (W).
8. Sarjanumero.
9. Paino.
10. CE-merkintä Euroopan markkinoille.
11.  Lue kaikki ohjeet ennen laitteen käyttöä ja säilytä ohjeet.

#### 12. HÄVITTÄMINEN (WEEE-DIREKTIIVI)



**Vain EU-maat:** Euroopan neuvoston direktiivi sähkö- ja elektroniikkaromusta ja sen toteuttaminen kansallisten säädösten mukaisesti määrää vanhojen sähkölaitteiden erillisen keräyksen niin, että ne voidaan uudelleen käyttää ympäristöystävällisesti. Kun tuote saavuttaa käyttöikänsä lopun, sitä ei saa heittää luontoon tai hävittää kotitalousjätteiden mukana, vaan se on hävitettävä valtuutetussa kierrätyspisteessä (ota yhteys valtuutettuun elimeen saadaksesi tietoa kierrätyspisteistä joissa tuote voidaan hävittää lain mukaan). Tuotteen oikea hävittäminen edesauttaa terveyden ja ympäristön suojaamisessa. Tuotteiden väärin suoritettua hävittämisestä rangaistaan sakoilla.

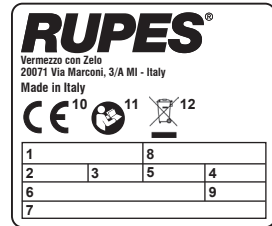

#### VIANETSINTÄ JA RATKAISUT

VIKA	SYY	RATKAISU
Moottori ei käynnisty	Laitetta ei ole kytketty virtalähteeseen Virtajohto, kytkin tai moottori on viallinen	Tarkista, että laite on kytketty virtalähteeseen Ota yhteys valtuutettuun huoltokeskukseen
Imuri ei käynnisty automaattisesti	Toimintahäiriö sähköjärjestelmässä	Ota yhteys valtuutettuun huoltokeskukseen
Imuteho ei ole riittävä	Pölypussi on täynnä Yksi letkuista tai lisävarusteista on tukossa Suodattimet ovat tukossa	Tarkista pussi Tarkista letku ja lisävarusteet Tarkista suodatinkasetit
Poistoaukosta (10) tulee pölyä	Suodatinkasetti on rikki	Ota yhteys valtuutettuun huoltokeskukseen
Työkalut eivät käynnisty	Toimintahäiriö 3-vaiheisessa kytkimessä	Ota yhteys valtuutettuun huoltokeskukseen
Teho paineilmatyökalua varten ei ole riittävä Punainen merkkivalo palaa	Paineilman syöttö ei ole riittävä Normaali huoltoväli on ylittetty	Tarkista ilmakehanavut Ota yhteys valtuutettuun huoltokeskukseen
Keltainen merkkivalo palaa (VERSIO E)	Suurin sallittu nestetaso on ylittetty	Tyhjennä säiliö

## PIKTOGRAM



Læs de følgende instruktioner inden ibrugtagning af produktet



Vigtige sikkerhedsanvisninger.



**Bemærk!** Dette apparat indeholder sundhedsskadeligt støv. Tømning og vedligeholdelse, herunder fjernelse af støvsopsamlingsenheder, må kun udføres af autoriseret personale, der er iført passende personlige værnemidler. Må kun anvendes med det fulde filtreringssystem.

## Symbolforklaring

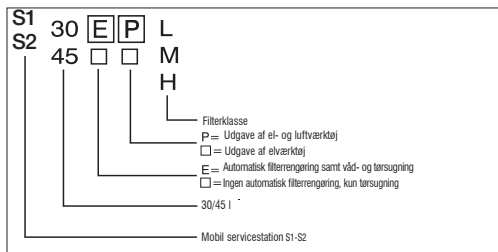

	S130L-ELEM	S130PL-EPL-EPM	S230L-ELEM	S230PL-EPL-EPM
1 STØVSUGERPOSE (30)	X	X	X	X
1 DREJELIGT MUNDSTYKKE	X	X	X	X
2 FØRHJUL	X	X	X	X
2 GUMMISLANGESTUDSER	X	X	X	X
1 BØRHLULSÆKSEL (50 LUGDAVEN).	X	X	X	X
EN Slangen 1X5 M	X	X	X	X

	S145L-ELEM	S145PL-EPL-EPM	S245L-ELEM	S245L-EPL	S245EPM
1 STØVSUGERPOSE (30)	X	X	X	X	X
1 DREJELIGT MUNDSTYKKE	X	X	X	Y VAV (COD: 67/362/C)	X
2 FØRHJUL	X	X	X	X	X
2 GUMMISLANGESTUDSER	X	X	X	X	X
EN Slangen 1X5 M	X	X	X	X	X
SOFTGRILPHANDLE			X	X	X



## Risiko for eksplosion eller brand

- Der må ikke opsuges antændeligt eller eksplosivt støv (dvs. magnesium, aluminium, osv.)
- Der må ikke opsuges slibestøv fra overflader, som er behandlet med maling, der ikke har fulden den katalytiske cyklus.
- Der må ikke opsuges gnister eller hvidglødende spåner.
- Sluk omgående for støvsuger, hvis der kommer støv ud af luftudgangen.
- Der må ikke opsuges antændelige eller eksplosive væsker (dvs. benzin, fortyndere, osv.);
- Der må ikke opsuges aggressive væsker eller substanser (dvs. syrer, baser, opløsningsmidler, osv.);
- **UDGAVE "E"**: Sluk omgående for maskinen, hvis der dannes skum eller lækker væske under opsugning af væsker.

## SPECIFIK ANVENDELSE



- **VIGTIGT**: Denne maskine er kun til indendørs brug
- **VIGTIGT**: Denne maskine må kun opbevares indendørs  
Kun for modeller i L-/PL-serien:
- **ADVARSEL**: Denne maskine er kun til støvsugning af tørre ting

- Dette apparat er egnet til svær og industriel drift i henhold til EN 60335-1 og EN 60335-2-69.
- Dette apparat er egnet til kommerciel brug, dvs. brug på hoteller, skoler, hospitaler, fabrikker, butikker og kontorer samt i forbindelse med udlejning.
- Stikkontakten foran er kun beregnet til anvendelse som indikeret i denne brugsanvisning.
- **UDGAVE "E"**: Dette apparat er egnet til opsugning af væsker.

## UDGAVE "L"

Apparatet er egnet til adskillelse af støv med en grænseværdi for erhvervsmæssig eksponering på  $\geq 1$  mg/m<sup>3</sup>. (Klasse L - lille risiko).



## UDGAVE "M"

Apparatet er egnet til adskillelse af støv med en grænseværdi for erhvervsmæssig eksponering på  $\geq 0,1$  mg/m<sup>3</sup> samt træstøv. (Klasse M - medium risiko).



Der henvises til de lokale bestemmelser for bortskaffelse eller genbrug af emballagen

## SIKKERHEDSOPLYSNINGER TIL STØVSUGERE

### Anvisninger vedrørende sikkerhed og forebyggelse af ulykker

- **Børn skal overvåges**: Børn må ikke lege med støvsuger;
  - Denne maskine må kun anvendes af uddannet personale. Maskinen er ikke beregnet til anvendelse af børn eller folk med mentale og sensoriske problemer.
  - Inden ibrugtagning skal personalet instrueres i anvendelsen af apparatet og informeres om de forurenende stoffer, det anvendes til. De skal desuden instrueres i de rigtige metoder til sikker fjernelse og bortskaffelse af de indsamlede substanser.
  - Det er nødvendigt at sikre tilstrækkelig udluftning i lokalet, hvis udblæsningsluften tilbageføres til lokalet. Alle nationale bestemmelser på området skal overholdes.
  - Den omgivende temperatur skal være på mellem 10 °C og 35 °C med en fugtighed på mellem 50 % og 90 %.
  - Overfladen, som maskinen står på, må ikke hæjde mere end 10 grader.
  - Træk altid stikket ud af kontakten inden vedligeholdelse eller rengøring samt inden udsiftning af støvsugerposer eller filtre.
  - Træk ikke i ledningen.
  - Hold strømledningen fjern fra varmekilder, olie og skarpe kanter.
  - I tilfælde af strømsvigt skal afbryderen sættes på OFF for at undgå utilsigtet start af maskinen, når strømmen vender tilbage.
  - Maskinen må ikke udsættes for regn og lave temperaturer.
  - Maskinen må ikke løftes og transporteres ved håndtaget med en løfteanordning.
  - Våde filtre og den indvendige del af væskebeholderen skal tørres inden opbevaring.



- Der henvises til alle bestemmelser, der vedrører de opsugede substanser og forurenende stoffer.
- **ADVARSEL**: for klasse M-støvsugere skal maskinens udvendige del desinficeres med vakuumetoder og rengøres eller behandles med tætningsmiddel, inden den flyttes fra et farligt område

## TEKNISKE SPECIFIKATIONER

DRIFTSPÆNDING OG FREKVENNS	230 Vac - 50/60 Hz JP 100 Vac - 50/60Hz
STRØM	1200 W JP 1050 W (@min.500 W)
STRØMSPÆNDING VED STIKKONTAKT (MAKS.)	EU 2400 W UK 1800 W CH-DK 1100 W AUS 1200 W JP 380 W (@min.930 W) UK (110V) 600 W
TOTAL STRØMSPÆNDING (MAKS.)	EU 3600 W UK 3000 W CH-DK 2300 W AUS 2400 W JP 1430 W UK (110V) 1650 W
LUFTKAPACITET EN 60335-2-69	165 m <sup>3</sup> /h
SUGENIVEAU	215 hPa
VÆGT	10,2 kg (S130-S230) 13,5 kg (S145-S245)
MÅL	cm 43 x 42,5 x h51 (S130-S230) cm 47 x 45 x h 63,5 (S145-S245)
BESKYTTELSESKLASSE	IP X 4
STØJNIVEAU ISO 3744	70 dB(A) - 73 dB (A) UDGAVE "E"
FILTEROVERFLADER	2 x 0,50 m <sup>2</sup>
KAPACITET FOR STØVSUGERPOSE	kg 5 max
KAPACITET FOR BEHOLDER	30 l (S130-S230) 45 l (S145-S245)
STRØMAFBRYDER	MAN - 0 - AUT
<b>PNEUMATISK SEKTION</b>	<b>UDGAVE "P"</b>
INDGANGSLUFTTRYK	6 bar
MAKS. TRYKLUFSTRØM	1450 l/min
INDGANGSUDSTYR	3/8" G hun

## VÆRKTØJETS DELE

- 1 - Sugeoverdel
- 2 - Værktøjsbakke
- 3 - Håndtag
- 4 - Identifikationsplade
- 5 - Trykluftindgang (UDGAVE "P")
- 6 - Luftkoblingsfilter (UDGAVE "P")
- 7 - Strømledning
- 8 - Køleluftsindgang
- 9 - Køleluftsudgang
- 10 - Luftudtag
- 11 - Låsemekanismer for overdel
- 12 - Man-0-Aut afbryder med hastighedsregulering
- 13 - Kontrollampe for motor
- 14 - Indikator for væskniveau (UDGAVE "E")
- 15 - Serviceindikator
- 16 - Stikkontakt til elværktøj
- 17 - Hurtigkobling til pneumatisk værktøj (UDGAVE "P")
- 18 - Hurtigkobling til pneumatisk værktøj
- 19 - Slange til elværktøj
- 20 - Slange til pneumatisk værktøj (ekstraudstyr)
- 21 - Filterramme
- 21 - Låsemekanismer til filterramme
- 23 - Filtre (papir eller polyester)
- 24 - Sensor for væskniveau (UDGAVE "E")
- 25 - Støvbeholder
- 26 - Tilbehørsrum (UDGAVE 45 l)
- 27 - Antistatisk tilslutning
- 28 - Slangemundstykke
- 29 - Drejeligt universalmundstykke
- 30 - Støvsugerpose (papir eller plastik)
- 31 - Rullehjul med lås
- 32 - Indstilling af sugeslange (UDGAVE "M")
- 33 - Gummikappe (UDGAVE "M")
- 34 - Softgrip handle
- 35 - Swivel block for fixing case

## OPSTART

### Strømforsyning

- Sæt hovedafbryderen (12) til "0" (fra), inden du slutter apparatet til stikkontakten.
- Strømspænding og frekvens skal stemme overens med identifikationspladen.
- Slut strømledningen til en stikkontakt med jordforbindelse og passende beskyttelse.

### Trykluftanlæg

- Må ikke overstige 6 bar.
- Der skal benyttes affugtet og filteret luft.
- Slut apparatet til trykluftanlægget med en slange, der passer til lufttrykket, som har en indvendig diameter på mindst 10 mm.

### Montering af drejeadapteren (29)

Indsæt adapteren i indsugningsindgangen (28).

### Tilslutning af elværktøj

- Kontrollér, at værktøjsafbryderen er slået fra, inden du slutter værktøj til stikket på frontpanelet.
- Sæt værktøjets strømledning i stikket på frontpanelet (16) (fig. 3);
- Slut værktøjet til det drejelige mundstykke med slangen (19) (fig. 5);
- Tilslut ikke elværktøj, som bruger mere strøm end det angivne på frontpanelet.

### Tilslutning af pneumatisk værktøj

- Kontrollér, at værktøjsafbryderen er slået fra, inden du slutter værktøj til hurtigkoblingen på frontpanelet.
- Slut værktøjet til apparatet med hurtigkoblingen (17) (fig. 4) og (18) (fig. 6);
- Slut koaksialslangen (ekstraudstyr) til hurtigkoblingen (20) (fig.6).

Kontrollér, at værktøjet virker som angivet i brugsanvisningen.

### Indledende kontrol

- Kontrollér, at støvsugerposen (30) er sat i beholderen (25), og at filtrene (23) er monteret.
- Kontrollér, at sugeslangen er sat rigtigt på og ikke forhindrer værktøjets bevægelser.
- Kontrollér, at der ikke er udslip i lufttryksystemet.

Maskinen kan anvendes i manuel eller automatisk tilstand. For at vælge tilstand skal du dreje afbryderen (12) til højre (automatisk tilstand) eller til venstre (manuel tilstand) (fig. 23). Den grønne indikator (13) lyser, når sugemotoren starter.

#### Anvendelse af maskinen i automatisk tilstand (A)

Automatisk drift betyder, at støvsugeren starter, når et elektrisk eller pneumatisk værktøj tændes.

Støvsugeren slukker automatisk 8 sekunder efter, at værktøjet slukkes.

#### Anvendelse af maskinen i manuel tilstand (M)

Manuel drift betyder, at støvsugeren arbejder konstant. Ved manuel drift er der hele tiden strøm på stikket på frontpanelet.

#### Justering af sugeniveau

Sugeniveauet kan justeres i begge driftstilstande ved at dreje knappen (12) mod "min"-positionen, indtil den ønskede sugekraft er opnået.

#### Automatisk filterrensning (UDGAVE "E")

Maskinen har et timet filterreningsystem, som holder sugekraften konstant.

**Det er også muligt at udføre en komplet rengøringscyklus på følgende måde (fig. 19):**

- Sluk for maskinen.
- Sæt hæften på sugeslangen.
- Start maskinen igen med hæften på i 15 sekunder.

#### Indstilling af sugeslange (UDGAVE "M")

Af hensyn til operatørens sikkerhed er apparatet til klasse M-støv udstyret med en indikator, som tændes, når luftfugtigheden i slangen falder til under 20 m/sek. Kontrollér slangediameteren, og indstil den korrekte værdi på reguleringsknappen på frontpanelet (32) (fig. 23).



Skal anvendes med originale RUPES-slanget.

#### Akustisk alarm (UDGAVE "M")

I tilfælde af akustisk alarm skal fejlen (C) lokaliseres og den anbefalede (R) procedure følges:

C: For lav sugekraft.

R: *Øg sugekraften.*

C: Slangediameteren passer ikke til indstillingen på frontpanelet.

R: *Drej knappen (32) til den rigtige diameter.*

C: Tilstoppet eller bøjet slange.

R: *Kontrollér slangen, og ret den ud.*

C: Støvsugerposen er fuld.

R: *Se afsnittet "UDSKIFTNING AF STØVSUGERPOSE".*

C: Tilstoppede filtre.

R: *Se afsnittet "UDSKIFTNING AF FILTER".*



Efter støvsugning i omgivelser med sundhedsskadeligt støv anses alle dele af apparatet for forurenede. Inden du fjerner apparatet fra det forurenede område, skal alt støv fjernes med en anden støvsuger eller en klud. Luk støvbeholderen med gummihæften (33), og opbevar slangen og tilbehøret i en forseglet pose (UDGAVE "M").

#### Opsugning af væsker (UDGAVE "E")

Inden der opsuges væsker, skal støvsugerposen fjernes (papir eller plastik), og papirfiltrene skal udskiftes med polyesterfiltre. Filtrene skal være fugtige efter støvsugningen.

Støvsug ikke tørt støv op med våde filtre!

#### Indikator for væskniveau (UDGAVE "E")

Sugemotoren stopper, og indikatoren for væskniveau (14) tændes, når væskesensoren (24) registrerer, at beholderen (25) er fuld. Tøm beholderen (25) for at nulstille indikatoren.



Maskinens dele og filtersystem skal kontrolleres en gang årligt af et autoriseret servicecenter.

#### Serviceindikator (15)

Indikatoren lyser ved behov for service. Når advarselslampen er tændt, skal du kontakte et autoriseret servicecenter

for at få udført den nødvendige vedligeholdelse og nulstille advarselslampen. Længere tids brug af støvsugeren med advarselslampen tændt kan medføre, at der kræves mere vedligeholdelsesarbejde.

#### Regelmæssig kontrol



For vedligeholdelsesarbejder, som udføres af brugeren, skal apparatet skilles ad, rengøres og plejes så vidt muligt, uden at der opstår sundhedsrisiko for personalet og andre mennesker. Der skal tages passende forholdsregler, før apparatet skilles ad, hvad angår filterret udluftning på stedet, hvor apparatet skilles ad, personlige værnemidler samt rengøring af området, hvor vedligeholdelsesarbejdet udføres. - Kontrollér sugeslangen.

- **UDGAVE "E"**: Rengør sensoren for væskniveau (24).

- Kontrollér strømledningen, stikket og stikkontakten. I tilfælde af beskadigelse skal du kontakte et autoriseret servicecenter for at få udskiftet delene.

- Kontrollér støvsugerposen. Den anbefalede vægt og kapacitet må ikke overstiges! I tilfælde af en revnet eller beskadiget støvsugerpose skal du kontrollere filterkassetten og eventuelt kontakte et autoriseret servicecenter for udskiftning.

- Kontrollér filterkassetten tilstand (23). I tilfælde af revner eller beskadigelse skal du kontakte et autoriseret servicecenter for at udskifte delene.



Anvend ikke apparatet uden det fulde filtreringssystem!

#### Udskiftning af støvsugerpose



Sørg for ikke at sprede støvet, når du udskifter støvsugerposen!

- Bær en passende støvmaske.

- Fjern overdelen ved at skubbe sideklammerne (11), og fjern overdelen (1) (fig. 7-8).

Papirpose (kode 042.1108/5):

- **UDGAVE "M"**: Luk støvbeholderen med hæften (33).

- Fjern den fulde pose, og luk åbningen med den medfølgende hætte (fig. 12 og 13).

- Sæt en ny pose på åbningen, som vist (fig. 14).

Plastikpose:

- Fjern den fulde plastikpose (fig. 9);

- Indsæt en ny pose og kontrollér, at den sidder rigtigt på åbningen (fig. 10);

- Bøj kanterne på posen som vist (fig. 11) Sørg for, at udluftningshullerne er inde i beholderen



Anvend kun originale støvsugerposer fra RUPES.  
Reserveposer skal opbevares på et tørt sted!  
Følg de lokale bestemmelser for bortskafning.

#### Udskiftning af filter



Sørg for ikke at sprede støvet, når du udskifter støvsugerposen!

- Bær en passende støvmaske.
- UDGAVE "M": Luk støvbeholderen med hættten (33).
- Fjern overdelen ved at skubbe sideklammerne (11) (fig. 7-8).
- Vend overdelen på hovedet (fig. 15).
- Fjern filterrammen (21) ved at dreje krogene (22) (fig. 16);
- Fjern filterkassetterne (fig. 17), og læg dem i en forseglet affaldspose.
- Sæt nye filterkassetter (kode 036.1108) i filterrammen (fig. 18), og sæt dem på overdelen.



Anvend kun originale reservedele fra RUPES.  
Der henvises til [www.rupes.com](http://www.rupes.com) for koder for reservedele og adresser på autoriserede servicecentre.

RUPES påtager sig intet ansvar for direkte eller indirekte skader, der er opstået på grund af manglende overholdelse af instruktionerne i denne brugsanvisning.

#### IDENTIFIKATIONSPLADE FOR VÆRKTØJ

##### PLACERING OG BETYDNING

1. Type af værktøj.
2. Nominel arbejdsspænding (V).
3. Arbejdsfrekvens (Hz).
4. Beskyttelsesklasse.
5. Effekt (W).
6. Effekt ved stikkontakt (maks.) (W).
7. Maks. effekt (W).
8. Serienummer.
9. Vægt.
10. CE-mærkning for EU-marked.
11.  Læs alle instruktioner inden ibrugtagning af produktet, og gem brugsanvisningen til senere brug.
12. **BORTSKAFFELSE (WEEE-DIREKTIV)**



**Kun for EU-landene:** Iht. det europæiske direktiv om affald af elektrisk og elektronisk udstyr og dets gennemførelse i nationale standarder skal affald af elektriske apparater indsamles separat, så det kan bortskaffes på miljøvenlig måde. Når produktets levetid er endt, må det ikke efterlades i miljøet eller bortskaffes med almindeligt husholdningsaffald men skal afleveres til autoriserede indsamlingssteder (ret henvendelse til de lokale myndigheder for oplysninger om, hvor produktet kan bortskaffes i overensstemmelse med bestemmelserne). En korrekt bortskaffelse af produktet medvirker til at bevare sundheden og miljøet. Ulovlig bortskaffelse af produktet medfører sanktioner for lovovertræderen..

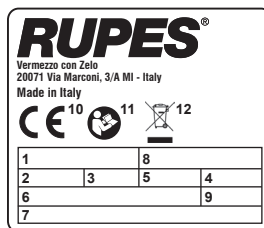

#### FEJLSØGNING

PROBLEM	ÅRSAG	LØSNING
Motoren starter ikke	Ingen strømtilførsel Strømledning, afbryder eller motor defekt	Sørg for, at apparatet er tilsluttet til stikkontakten Kontakt et autoriseret servicecenter
Motoren starter ikke automatisk	Elektronisk modul	Kontakt et autoriseret servicecenter
Indsugningskraften er ikke tilstrækkelig	Støvsugerposen er fuld En slange eller noget af tilbehøret er tilstoppet Tilstoppede filtre	Kontrollér filterposen Kontrollér den fleksible slange og tilbehøret Kontrollér filterkassetterne
Der kommer støv ud af udblæsningen (10)	Filterkassette revnet	Kontakt et autoriseret servicecenter
Værktøjet starter ikke	3-vejs afbryder defekt	Kontakt et autoriseret servicecenter
Utilstrækkelig strøm til pneumatisk værktøj	Utilstrækkelig tilførsel af trykluft	Kontrollér lufttilførslen
Rød indikator tændt	Almindelig vedligeholdelsesgrænse overskredet	Kontakt et autoriseret servicecenter
Gul indikator tændt (UDGAVE "E")	Maks. væske niveau overskredet	Tøm beholderen

## PIKTOGRAM



Läs följande anvisningar innan du använder produkten



Viktiga säkerhetsanvisningar.



**Försiktigt!** Den här maskinen innehåller damm som utgör en hälsorisk. Tömning och underhåll, inklusive borttagning av dammsamlingsverktyg, måste utföras av behörig personal iklädd lämplig skyddsutrustning. Använd inte maskinen utan att det kompletta filteringsystemet är monterat.

## Symbolförklaring:

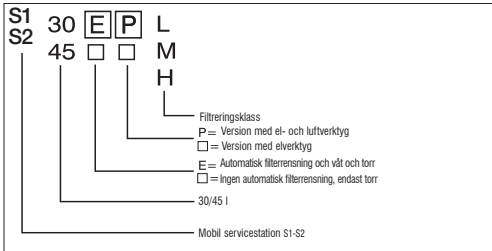

	S130L-ELEM	S130PL-EPL-EPM	S230L-ELEM	S230PL-EPL-EPM
1 DAMMPÅSE (30)	X	X	X	X
1 SVÄNGBART MUNSTYCKE	X	X	X	X
2 FRAMHJUL	X	X	X	X
2 SLANGMANSCHETTER	X		X	
1 BAKHJULSÅVEL (30 LVERSIONEN)	X	X	X	X
EN SLANGE 1X5 M	X		X	

	S145L-ELEM	S145PL-EPL-EPM	S245L-ELEM	S245LEPL	S245EPM
1 DAMMPÅSE (30)	X	X	X	X	X
1 SVÄNGBART MUNSTYCKE	X	X	X	Y W/V (COD 67.062/C)	X
2 FRAMHJUL	X	X	X	X	X
2 SLANGMANSCHETTER	X	X	X	X	
EN SLANGE 1X5 M	X	X	X		
SÖFTGRIFPHANDLE			X		X



## Risk för explosion eller brand

- Sug inte upp brandfarligt eller explosivt damm (till exempel magnesium, aluminium etc.).
- Sug inte upp slipdamm från ytor som behandlats med färger som inte genomgått en komplett katalyseringscykel.
- Sug inte upp gnistor eller vitglödade metallspån.
- Koppla genast ur dammsugaren från eluttaget om damm kommer ut från luftutsläppet.
- Sug inte upp brandfarliga eller explosiva vätskor (till exempel bensin, förtunningsmedel etc.).
- Sug inte upp frätande vätskor eller ämnen (till exempel syror, baser, lösningsmedel etc.).
- **VERSION "E"**: Koppla genast ur maskinen från strömtaget om du lägger märke till läckande skum eller vätska medan du suger upp vätskor.

## SPECIFIKT ANVÄNDNINGSMÅRÅDE



- **OBS**: denna dammsugare är endast lämplig för inomhusbruk
- **OBS**: denna dammsugare ska endast förvaras inomhus
- För modeller serie L/PL :
- **OBS**: dammsugaren är lämplig för dammsugning av torra ämnen

- Den här maskinen lämpar sig för krävande och industriell användning enligt EN60335-1 och EN60335-2-69.
- Den här maskinen lämpar sig för kommersiell användning, som till exempel för hotell, skolor, sjukhus, fabriker, affärer, kontor och maskinuthyrning.
- Strömkontakten på framsidan är enbart avsedd för det specifika bruk som anges i den här bruksanvisningen.
- **VERSION "E"**: Den här maskinen lämpar sig för uppsugning av vätskor.

## VERSION "L":

Maskin lämpad för dammseparering med ett arbetsmiljögränsvärde  $\geq 1 \text{ mg/m}^3$ . (Klass L – Light HAZARD).



## VERSION "M":

Maskin lämpad för dammseparering med ett arbetsmiljögränsvärde  $\geq 0,1 \text{ mg/m}^3$  och trädamm. (Klass M – Medium HAZARD).



Följ alla bestämmelser för de ämnen och föroreningar som insamlas.  
- **OBS**: för dammsugare i klass M måste utsidan av maskinen dekontamineras med dammsugningsmetoder och rengöras eller behandlas med tätningsmedel innan den tas ut från ett farligt område



Följ alla lokala bestämmelser för avfallshantering eller återvinning av emballaget.

## SÄKERHETSINFORMATION FÖR DAMMSUGARE

### Säkerhetsanvisningar och olycksförbyggande anvisningar

- **Övervaka barn**: på detta sätt är det möjligt att hindra barn från att leka med dammsugaren;
- Den här maskinen får bara användas av utbildad personal, maskinen är inte avsedd att användas av barn eller personer med kognitiva eller sensoriska funktionsnedsättningar.
- Användare måste ges information, anvisningar och utbildning om maskinen och den förorening den används för innan de använder maskinen inklusive korrekta metoder för säker tömning och avfallshantering av insamlade ämnen.
- Om returluft går ut i rummet måste rummet ventileras så att ett tillräckligt snabbt luftombyte sker. Se nationella bestämmelser
- Temperaturen i arbetsområdet måste ligga mellan 10°C och 35°C med en luftfuktighet på mellan 50 och 90 procent.
- Det underlag maskinen är placerad på får inte ha en lutning som överstiger 10 grader.
- Koppla alltid ur maskinen när den inte används, före underhåll eller rengöring och före byte av dammpåse eller filter.
- Dra inte i strömsladden när du kopplar ur maskinen.
- Håll strömsladden borta från värme, olja och skarpa kanter.
- Vid strömbrott ska maskinen stängas av (position OFF) för att undvika att den startar oväntat när strömmen kommer tillbaka.
- Utsätt inte maskinen för regn och låga temperaturer.
- Lyft eller transportera inte maskinen genom att lyfta i handtaget med en lyftanordning.
- Våta filter och insidan av vätskebehållaren måste torkas före förvaring.

## TEKNISKA SPECIFIKATIONER

DRIFTSPÄNNING OCH FREKVENNS	230 Vac - 50/60 Hz JP 100 Vac - 50/60Hz
EFFEKT	1200 W JP 1050 W (@min.500 W)
EFFEKT VID UTTAG (MAX)	EU 2400 W UK 1800 W CH-DK 1100 W AUS 1200 W JP 380 W (@min.930 W) UK (110V) 600 W
TOTAL EFFEKT (MAX)	EU 3600 W UK 3000 W CH-DK 2300 W AUS 2400 W JP 1430 W UK (110V) 1650 W
LUFTKAPACITET EN 60335-2-69	165 m <sup>3</sup> /h
SUGKRAFT	215 hPa
VIKT	10,2 kg (S130-S230) 13,5 kg (S145-S245)
MÅTT	cm 43 x 42,5 x h51 (S130-S230) cm 47 x 45 x h 63,5 (S145-S245)
SKYDDSKLASS	IP X 4
BULLERNIVÅ ISO 3744	70 dB(A) - 73 dB (A) VERSION "E"
FILTERYTOR	2 x 0,50 m <sup>2</sup>
DAMMPÅSENS KAPACITET	kg 5 max
BEHÅLLARENS KAPACITET	30 l (S130-S230) 45 l (S145-S245)
EFFEKTREGLAGE	MAN - 0 - AUT
<b>PNEUMATISK DEL,</b>	<b>VERSION "P"</b>
LUFTTRYCK VID LUFTINTAG	6 bar
MAX KOMPRIMERAT LUFTFLÖDE	1450 l/min
ANSLUTNING LUFTINTAG	3/8" G hona

## VERKTYGETS DELAR

- 1 - Dammsugaröverdel
- 2 - Verktysfack
- 3 - Handtag
- 4 - Märklåt
- 5 - Intag för komprimerad luft (VERSION "P")
- 6 - Luftkopplingsfilter (VERSION "P")
- 7 - Strömssladd
- 8 - Kylluftsintag
- 9 - Kylluftsutsläpp
- 10 - Driftluftutsläpp
- 11 - Spärrar för överdel
- 12 - Man-0-Aut-omkopplare med hastighetsreglage
- 13 - Motor ON-indikator
- 14 - Vätskenivåindikator (VERSION "E")
- 15 - Serviceindikator
- 16 - Elverktysuttag
- 17 - Snabbkoppling för pneumatiskt verktyg (VERSION "P")
- 18 - Snabbkoppling på pneumatiskt verktyg
- 19 - Elverktys slang
- 20 - Slang för pneumatiskt verktyg (tillval)
- 21 - Filterram
- 22 - Spärrar för filterram
- 23 - Filter (papper eller polyester)
- 24 - Vätskenivåsensor (VERSION "E")
- 25 - Dammbehållare
- 26 - Tillbehörfack (VERSION 45l)
- 27 - Antistatisk anslutning
- 28 - Slangmunstycke
- 29 - Svängbart universalmunstycke
- 30 - Dammuppsamlingspåse (papper eller plast)
- 31 - Låsbara länkhjul
- 32 - Sugslangsinställning (VERSION "M")
- 33 - Gummihätta (VERSION "M")
- 34 - Softgrip handle
- 35 - Swivel block for fixing case

## START

### Strömtillförsel

- Vrid huvudströmbrytaren (12) till "0" (av) innan du ansluter maskinen till ett strömuttag.
- Strömuttagets spänning och frekvens måste stämma med märklåten.
- Anslut till jordade strömuttag med lämpliga säkringar.

### Anslutning av komprimerad luft

- Överstig inte 6 bar
- Luften måste vara avfuktad och filterrad.
- Anslut maskinen till den komprimerade luften med en slang som är lämpad för lufttrycket och har en intern diameter på minst 10 mm.

### Montera den svängbara adaptern (29)

Sätt i adaptern i intagsmunstycket (28)

### Anslutning av elektriska verktyg

- Kontrollera att verktyget är avstängt innan du ansluter det till uttaget på framsidan.
- Sätt i verktygets kontakt i uttaget på framsidan (16) (bild 3).
- Anslut verktyget till det svängbara munstycket med slangen (19) (bild 5).
- Anslut inte elektriska verktyg vars effekt överstiger den effekt som anges på panelen på framsidan.

### Anslutning av pneumatiska verktyg

- Kontrollera att verktyget är avstängt innan du ansluter det till snabbkopplingen på framsidan.
- Anslut verktyget till maskinen med snabbkopplingarna (17) (bild 4) och (18) (bild 6).
- Anslut koaxialslangen (tillval) till snabbkopplingen (20) (bild 6).

Kontrollera att verktyget fungerar så som beskrivs i dess bruksanvisning.

### Preliminära kontroller

- Kontrollera att dammsugarpåsen (30) har monterats i behållaren (25) och att filtren (23) har monterats i dammsugarens överdel.
- Kontrollera att sugslangen är ordentlig fastkopplad och inte hindrar verktygets rörelser.
- Kontrollera att det inte finns några läckor i systemet för komprimerad luft.

## ANVÄNDNING AV MASKINEN

Maskinen kan användas i manuellt eller automatiskt läge. Du väljer läge genom att vrida omkopplaren (12) åt höger (automatiskt läge) eller åt vänster (manuellt läge) (bild 23). Den gröna indikatorn (13) tänds när dammsugarmotorn startar.

### Använda maskinen i automatiskt läge (A)

Automatisk drift innebär att dammsugaren startar när ett elektriskt eller pneumatiskt verktyg startas.

Dammsugaren stängs automatiskt av åtta sekunder efter att verktyget stängs av.

### Använda maskinen i manuellt läge (M)

Vid manuell användning körs dammsugarmotorn hela tiden. Strömmen till uttaget på framsidan är ständigt på vid manuell drift.

### Justera sugkraften

Du kan justera sugkraften i båda användningslägena genom att vrida reglaget (12) mot positionen "min" tills du uppnår önskad nivå.

### Automatisk rengöring av filter (VERSION "E")

Maskinen har ett tidsstyrt rengöringsystem som håller sugkraften konstant.

**Det går också att utföra en komplett rengöringscykel på följande sätt (bild 19):**

- Stäng av maskinen.
- Täck för slanganslutningen.
- Starta maskinen och låt slanganslutningen vara täckt i 15 sekunder.

### Sugslanginställning (VERSION "M")

För att skydda operatören har maskinen för damm i klass M en indikator som aktiveras när luft hastigheten i slangens faller under 20 m/s. Kontrollera slangens diameter och ange rätt värde på den främre panelens reglage (32) (bild 23).



Använd endast äkta RUPES-slangar.

### När det akustiska lärmotivet aktiveras (VERSION "M")

Om det akustiska lärmotivet ljuder ska du lokalisera orsaken (C.) och åtgärda (R.) den med den åtgärd som rekommenderas i följande procedur:

C: För låg sugkraft

R: Öka sugkraften

C: Slangens diameter överensstämmer inte med slanginställningen på frontpanelen.

R: Ställ in korrekt diameter med slangdiameterreglaget (32)

C: Blockerad eller böjd slang

R: Kontrollera och rätta ut slangens

C: Dampmpåsen är full

R: Se "UTBYTESAVSNITT" för dampmpåse

C: Igensatta filter

R: Se "UTBYTESAVSNITT" för filterkassetter



Efter användning i miljöer förorenade med farligt damm ska alla maskinens delar betraktas som förorenade. Innan maskinen tas ut ur det förorenade området eller underhålls ska allt damm tas bort från den genom dammsugning eller trasa. Därefter ska dammbehållaren förseglas med gummihattan (33) och slangens och alla tillbehör placeras i en förseglad påse (VERSION "M").

### Vätskeuppsugning (VERSION "E")

Före uppsugning av vätskor ska du ta bort dampmpåsen (av papper eller plast) och ersätta pappersfiltren med filter av polyester. Filtrena ska vara fuktiga efter uppsugningen. Använd inte maskinen med fuktiga filter för torr damm!

### Vätskenivåindikator (VERSION "E")

Dammsugarmotorn stoppar och vätskenivåindikatorn (14) tänds när vätskesensorn (24) upptäcker att behållaren (25) är full. Återställ genom att tömma behållaren (25).

## UNDERHÅLL



En årlig teknisk inspektion av delar och filteringsystem måste utföras av ett auktoriserat servicecenter.

### Serviceindikator (15)

Indikatorn tänds när schemalagd service krävs för att maskinen ska fungera korrekt. Kontakta ett auktoriserat servicecenter när varningslampan tänds så att de kan kontrollera och ge maskinen service samt återställa varningslampan. Om dammsugaren används under en längre tid medan varningslampan lyser kan det orsaka att mer utförligt underhåll krävs.

### Regelmässiga kontroller



Vid användarunderhåll måste maskinen tas isär, rengöras och underhållas på ett sätt som, i så stor utsträckning som är praktiskt möjligt, undviker att utsätta underhållspersonalen och andra för risker. Lämpliga försiktighetsåtgärder inkluderar sanering före nedmontering, tillhandahållande av ventilation med filtrering i lokalen där maskinen tas isär (enligt lokala bestämmelser), rengöring av underhållsområdet och lämplig personlig skyddsutrustning. - Kontrollera sugslangens skick

- **VERSION "E"**: Rengör vätskenivåsensorn (24)
- Kontrollera att strömsladden, kontakten och strömuttaget är i gott skick och kontakta ett auktoriserat servicecenter för nya delar om så inte är fallet.
- Kontrollera dampmpåsen. Överskrid inte den rekommenderade vikten och kapaciteten! Om det finns revor eller håll i dampmpåsen ska du kontrollera du filterkassetten och kontakta ett auktoriserat servicecenter för nya delar.
- Kontrollera att filterkassetterna är i gott skick (23) Om det finns revor eller hål ska du kontakta ett auktoriserat servicecenter för nya delar.



Använd inte maskinen utan att samtliga filter är monterade!

### Byte av påse



Sprid inte damm när du byter ut dampmpåsen!

- Använd en lämplig ansiktsmask.
- Ta bort överdelen genom att trycka på hakarna på sidorna (11) och lyfta bort den (1) (bild 7-8).

Papperspåse (artikelnr. 042.1108/5):

- **VERSION "M"**: Förseglad dammbehållaren med rätt lock (33)
- Ta bort den fulla påsen och stäng munstycket med det medföljande locket (bild 12 och 13)
- Sätt i den nya påsen och anslut munstycket så som visas (bild 14).

Plastpåse:

- Ta bort den fulla plastpåsen (bild 9).
- Sätt i den nya påsen och se till att munstycket ansluter till intaget (bild 10)
- Vik påsens kant så som visas (bild 11) Se till att kompenseringshälen är inne i behållaren!



Använd enbart äkta RUPES-dampmpåsar. Extra påsar ska förvaras torrt! Följ alla lokala bestämmelser för avfallshantering.

### Byte av filter



Sprid inte damm när du byter ut dampmpåsen!

- Använd en lämplig filtermask
- **VERSION "M"**: Försegla dammbehållaren med rätt lock (33)
- Lossa överdelen genom att trycka på hakarna (11) på sidan (bild 7-8)
- Vänd överdelen upp och ned (bild 15)
- Ta bort filterramen (21) genom att vrida på hakarna (22) (bild 16).
- Ta bort filterkassetterna (bild 17) och placera dem i en förseglad avfallspåse.
- Montera nya filterkassetter (artikelnr. 036.1108) i filterramen (bild 18) och montera den på överdelen igen.



Använd enbart äkta RUPES-reservdelar.

På [www.rupes.com](http://www.rupes.com) hittar du artikelnummer och auktoriserade servicecenter

RUPES ansvarar inte för direkta eller indirekta skador som uppstår till följd av att kraven i denna bruksanvisning inte uppfylls.

## VERKTYGMÄRKPLÅT

### PLACERING OCH FÖRKLARING AV INFORMATIONEN

Typ av verktyg.

2. Nominell driftspänning (V).
  3. Arbetsfrekvens (Hz).
  4. Skyddsklass.
  5. Motoreffekt (W).
  6. Max effekt vid strömcuttag (W).
  7. Max total effekt (W).
  8. Serienummer.
  9. Vikt.
  10. CE-märkning för EU-marknaden.
11. Läs alla dessa instruktioner noga innan du använder produkten och spara dem.

## 12. KASSERING (WEEE-DIREKTIVET)



**Endast för EU länder:** Enligt det europeiska direktivet om avfall från elektrisk och elektronisk utrustning och dess tillämpning i överensstämmelse med nationella standarder, uttjänt elektrisk utrustning måste samlas in separat, för att kunna återvinnas på ett miljövänligt sätt. Produkten, får när den når slutet av livstiden inte spridas i miljön eller kastas som hushållsavfall, utan ska avfallsbehandlas vid ett auktoriserat center för avfallsuppsamling (kontakta de lokala myndigheterna för att få reda på var du kan avyttra produkten enligt lagen). Korrekt bortskaffande av produkten bidrar till hälsa och bevarande av miljön.

Olagligt bortskaffande av produkten innebär sanktioner mot förövarna.

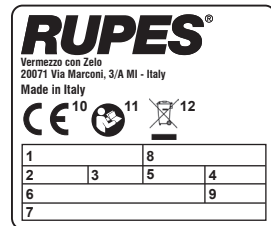

## FELSÖKNING OCH LÖSNINGAR

SYMPTOM	ORSAKER	LÖSNINGAR
Motorn starar inte	Ingen ström Fel på sladd, omkopplare eller motor	Se till att enheten är inkopplad. Kontakta ett auktoriserat servicecenter
Dammugaren startar inte automatiskt	Elektronisk modul	Kontakta ett auktoriserat servicecenter
Sugkraften är otillräcklig	Påsen är full En av slangarna eller tillbehören är igensatta Igensatta filter	Kontrollera filterpåsen Kontrollera den böjliga slangens och tillbehören Kontrollera filterkassetterna
Damm från luftutsläppet (10)	Filterkassetten uppriven	Kontakta ett auktoriserat servicecenter
Verktyg startar inte	Fel på trevägskomkopplaren	Kontakta ett auktoriserat servicecenter
Otillräcklig kraft för pneumatiska verktyg	Otillräcklig matning av komprimerad luft	Kontrollera luftpassagen
Röd indikator lyser	Gränsen för regelmässig underhåll överskriden	Kontakta ett auktoriserat servicecenter
Gul indikator lyser (VERSION "E").	Maximal vätskenivå överskriden	Töm behållaren

## УСЛОВНЫЕ ОБОЗНАЧЕНИЯ



Перед началом работы с данным продуктом следует ознакомиться с инструкцией.



Важные указания по технике безопасности.



**Внимание!** Данное устройство является источником пыли, опасной для здоровья. Операции, связанные с опорожнением и обслуживанием устройства, включая извлечение пылесборного контейнера, должны выполняться только персоналом, имеющим соответствующие полномочия, и при наличии персональных защитных средств. Не следует приступать к работе с прибором, если система фильтрации не установлена полностью.

## Обозначения:

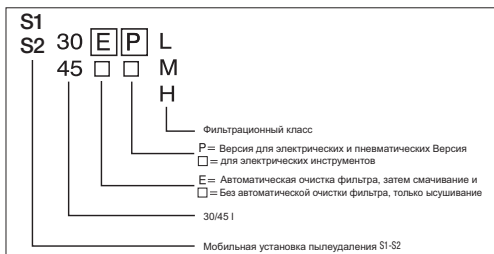

	S130L-EL-EM	S130PL-EPL-EPM	S230L-EL-EM	S230PL-EPL-EPM
1 ПЫЛЕВОЙ МЕШОК (30)	X	X	X	X
1 ПОВОРОТНЫЙ ПАТРУБОК			X	X
2 ПЕРЕДНИХ КОЛЕСА	X	X	X	X
2 РЕЗИНОВЫЕ МАНЖЕТЫ ДЛЯ ШЛАНГА	X	X	X	X
1 ЗАДНЯЯ КОЛЕСНАЯ Ось (ДЛЯ МОДЕЛИ НН 30 PL)	X	X	X	X
ГИБКАЯ ТРУБКА 1X5 M	X		X	

	S148L-EL-EM	S145PL-EPL-EPM	S248L-EL-EM	S245L-EPL	S245EPM
1 ПЫЛЕВОЙ МЕШОК (30)	X	X	X	X	X
1 ПОВОРОТНЫЙ ПАТРУБОК	X	X	X	YWRW (COD. 67.092C)	X
2 ПЕРЕДНИХ КОЛЕСА	X	X	X	X	X
2 РЕЗИНОВЫЕ МАНЖЕТЫ ДЛЯ ШЛАНГА	X	X	X	X	X
ГИБКАЯ ТРУБКА 1X5 M	X	X	X	X	X
SOFTGRIPHANDLE			X	X	X



Утилизация упаковочных материалов, включая возможную сдачу для вторичной переработки, должна производиться в соответствии с действующими местными правилами.

## ПРЕДУПРЕЖДЕНИЯ ДЛЯ БЕЗОПАСНОГО ИСПОЛЬЗОВАНИЯ ПЫЛЕСОСОВ

### Инструкции по технике безопасности и указания по предотвращению несчастных случаев

- Следите за детьми: это не позволит им играть с пылесосом
- К эксплуатации данного устройства должны допускаться только лица, прошедшие соответствующее обучение; устройство не предназначено для эксплуатации детьми и людьми с отклонениями в психике.
- Перед работой пользователи должны пройти инструктаж и обучение методам работы с данным устройством, а также получить информацию о характере загрязняющего вещества, для удаления которого оно используется, включая сведения о надлежащих способах безопасного удаления и утилизации собранных веществ.
- Если обработанный воздух остается в помещении, необходимо обеспечить, чтобы помещение хорошо проветривалось. Уровень воздухообмена должен соответствовать принятым в стране нормативам.
- Температура в зоне выполнения работ должна быть в пределах от 10 °C до 35 °C, влажность - от 50 до 90%.
- Уклон поверхности, на которой установлено устройство, не должен превышать 10 градусов.
- Устройство следует отключать от сети электропитания, когда оно не используется, перед обслуживанием или чисткой и перед заменой пылевого мешка или фильтра.
- Не следует тянуть за шнур питания, чтобы отключить устройство от сети.

- Следите, чтобы шнур питания не оказывался в непосредственной близости от источников тепла, масел, а также острых краев.
- В случае прекращения электроснабжения следует перевести выключатель устройства в положение OFF (Выкл), чтобы предотвратить его случайный запуск, когда электроснабжение будет восстановлено.
- Не следует подвергать устройство воздействию осадков и низких температур.
- При использовании какого-либо подъемного приспособления не следует производить подъем и транспортировку устройства за ручку.
- Мокрые фильтры и внутреннюю часть контейнера для жидкостей должны быть высушены, прежде чем убрать их на хранение



## Угроза взрыва или пожара

- В случае если пыль состоит из легковоспламеняющихся или взрывоопасных веществ (магний, алюминий и т.п.), удалять ее пылесосом не следует.
- Не следует чистить пылесосом содержащие шлифовальную пыль поверхности, обработанные красящими материалами, катализаторный цикл которых не был завершен.
- Не следует удалять пылесосом искры или раскаленные стружки.
- При выбрасывании пыли из воздуховывпускного отверстия следует немедленно отключить пылесос от сети электропитания.
- Не следует удалять пылесосом легковоспламеняющиеся или взрывоопасные жидкости (бензин, разбавители и т.п.).
- Не следует удалять пылесосом агрессивные жидкости или вещества (кислоты, щелочи, растворители и т.п.).
- **МОДЕЛЬ "E":** Если в процессе удаления жидкости данным устройством возникла утечка пены или жидкости, следует немедленно отключить устройство от сети электропитания.

## СПЕЦИФИКА ИСПОЛЬЗОВАНИЯ УСТРОЙСТВА

- **ВНИМАНИЕ:** это пылесос пригоден только для использования в помещении
- **ВНИМАНИЕ:** это пылесос следует хранить только в помещении для моделей L/PL:
- **ВНИМАНИЕ:** пылесос пригоден для уборки сухих веществ



- Данное устройство предназначено для выполнения работ в тяжелых режимах и в условиях промышленного производства в соответствии со стандартами EN60335-1 и EN60335-2-69.
- устройство пригодно для коммерческого использования; при выполнении работ в гостиницах, школах, больницах, на заводах, в магазинах, офисных помещениях, а также для сдачи в аренду.
- расположенная спереди штепсельная розетка предназначена исключительно для использования способом, указанным в настоящей инструкции.
- **МОДЕЛЬ "E":** данное устройство предназначено для отсасывания жидкостей;

## МОДЕЛЬ "L":

Машина подходит для пыли с максимальной допустимой концентрацией на рабочем месте  $\geq 1 \text{ мг/м}^3$  (Класс L - Низкий риск).



## МОДЕЛЬ "M":

Устройство пригодно для пылеулавливания на рабочих местах с предельно допустимой концентрацией пыли  $\geq 0,1 \text{ мг/м}^3$  и для древесной пыли. (Класс M - средняя степень ОПАСНОСТИ).



- Следует соблюдать все правила, применяемые при работах с собираемыми веществами и загрязнителями.
- **ВНИМАНИЕ:** внешняя часть машин класса M должна быть обеззаражена в вакуумной среде и очищена или обработана герметизирующим средством перед извлечением из опасной зоны

## ТЕХНИЧЕСКИЕ ХАРАКТЕРИСТИКИ

РАБОЧЕЕ НАПРЯЖЕНИЕ И ЧАСТОТА	230 В - 50/60 Гц JP 100 В - 50/60 Гц
МОЩНОСТЬ	1200 W JP 1050 В (@min.500 В)
МОЩНОСТЬ НА РАЗЪЕМЕ (МАКС.)	EU 2400 В UK 1800 В CH-DK 1100 В AUS 1200 В JP 380 В(@min930 В) UK (110V) 600 W
ПОЛНАЯ МОЩНОСТЬ (МАКС.)	EU 3600 В UK 3000 В CH-DK 230000 В AUS 2400 В JP 1430 В UK (110V) 1650 W
ПРОИЗВОДИТЕЛЬНОСТЬ ПО ВОЗДУХУ	165 м³/ч
<b>EN 60335-2-69</b>	
СТЕПЕНЬ РАЗРЕЖЕНИЯ	215 hPa
ВЕС	10,2 кг (S130-S230) 13,5 кг ( S145-S245)
ГАБАРИТНЫЕ РАЗМЕРЫ	см 43 x 42,5 x 51 (S130-S230) см 47 x 45 x 63,5 (S145-S245)
КАТЕГОРИЯ ЗАЩИТЫ	IP X 4
УРОВЕНЬ ШУМА <b>ISO 3744</b>	70 дБ (А) - 73 дБ (А) (МОДЕЛЬ "Е")
ПЛОЩАДЬ ПОВЕРХНОСТИ ФИЛЬТРОВ	2 x 0,50 м²
ОБЪЕМ ПЫЛЕСБОРНОГО МЕШКА	кг 5 макс
ОБЪЕМ КОНТЕЙНЕРА	30 л (S130-S230) 45 л (S145-S245)
ПЕРЕКЛЮЧАТЕЛЬ	РУЧ - О - АВТ
<b>ПНЕВМАТИЧЕСКАЯ СЕКЦИЯ,</b>	<b>МОДЕЛЬ "P"</b>
ДАВЛЕНИЕ ВОЗДУХА НА ВПУСКЕ	6 Бар макс
МАКС. РАСХОД СЖАТОГО ВОЗДУХА	1450 л/мин
ВХОДНОЙ ПАТРУБОК	3/8" G накидная гайка

## КОМПОНЕНТЫ УСТРОЙСТВА

- 1 - Вакуумная головка
- 2 - Инструментальный лоток
- 3 - Ручка
- 4 - Табличка с паспортными данными
- 5 - Входной патрубок для сжатого воздуха (МОДЕЛЬ "P")
- 6 - Фильтр пневмомуфты (МОДЕЛЬ "P")
- 7 - Шнур электропитания
- 8 - Впуск охлаждающего воздуха
- 9 - Выпуск охлаждающего воздуха
- 10 - Выпуск рабочего воздуха
- 11 - Защелки вакуумной головки
- 12 - Переключатель "Ручн." - "Выкл." - "Авто" с регулятором скорости
- 13 - Индикатор включения двигателя
- 14 - Индикатор уровня жидкости (МОДЕЛЬ "Е")
- 15 - Индикатор необходимости обслуживания
- 16 - Гнездо для подключения электроинструмента
- 17 - Быстроразъемное соединение для подключения пневмоинструмента (МОДЕЛЬ "P")
- 18 - Быстроразъемное соединение пневмоинструмента
- 19 - Шланг для электроинструмента
- 20 - Шланг для пневмоинструмента (поставляется по заказу)
- 21 - Рама фильтра
- 22 - Защелки рам фильтров
- 23 - Фильтры (бумажные или из полиэстера)
- 24 - Датчик уровня жидкости (МОДЕЛЬ "Е")
- 25 - Контейнер для пыли
- 26 - Отделение для принадлежностей (МОДЕЛЬ 45 л)
- 27 - Антистатическое соединение
- 28 - Патрубок для шланга
- 29 - Универсальный поворотный патрубок для шланга
- 30 - Пылесборный мешок (бумажный или пластиковый)
- 31 - Поворотные колесики с фиксатором
- 32 - Регулятор установки всасывающего шланга (МОДЕЛЬ "M")
- 33 - Резиновая крышка (МОДЕЛЬ "M")

- 34 - Softgrip handle
- 35 - блок swivel для фиксации

## ПУСК

### Электропитание

- Перед подключением устройства к сети электропитания поверните главный выключатель (12) в положение "О" (Выкл).
- Напряжение и частота в сети должны соответствовать данным, приведенным на табличке с паспортными данными.
- Подключать устройство следует к розеткам сети электропитания, снабженным проводами заземления и адекватными средствами защиты.

### Воздухопроводы для сжатого воздуха

- Давление не должно превышать 6 бар.
- В систему следует подавать сухой воздух, прошедший через фильтр.
- Для подсоединения устройства к воздухопроводу сжатого воздуха следует использовать шланг с внутренним диаметром не менее 10 мм и способный выдержать указанное давление воздуха.

### Установка поворотного наконечника (29)

Установите наконечник во входной патрубок (28).

### Подключение электроинструментов

- Перед подключением электроинструмента к гнезду на передней панели устройства убедитесь в том, что он находится в положении "выключено".
- Вставьте вилку электроинструмента в штепсельный разъем на передней панели устройства (16) (рис. 3);
- Подсоедините электроинструмент к поворотному патрубку с помощью шланга (19) (рис. 5);
- Не подключайте к устройству электроинструменты, мощность которых превышает уровень, указанный на передней панели устройства.

### Подключение пневмоинструментов

- Перед подключением пневмоинструмента к быстроразъемному соединению на передней панели устройства убедитесь в том, что он находится в положении "выключено".
- Подсоедините пневмоинструмент к устройству с помощью быстроразъемных соединений (17) (рис. 4) и (18) (рис. 6);
- Подсоедините коаксиальный шланг (поставляется по заказу) к быстроразъемному соединению (20) (рис. 6).

Убедитесь в том, что характер функционирования пневмоинструмента соответствует сведениям, приведенным в инструкции по его эксплуатации.

### Предварительная проверка

- Убедитесь в том, что пылесборный мешок (30) установлен в контейнер (25), а фильтры (23) установлены в вакуумную головку.
- Убедитесь в том, что вакуумный шланг должным образом зафиксирован и не затрудняет перемещение устройства.
- Проверьте герметичность системы подачи сжатого воздуха.

## ИСПОЛЬЗОВАНИЕ УСТРОЙСТВА

Устройство может работать в ручном и в автоматическом режиме: чтобы выбрать режим, поверните переключатель (12) вправо (автоматический режим) или влево (ручной режим) (рис. 23). При запуске двигателя пылесоса загорается зеленая индикаторная лампа (13).

### Автоматический режим (А) работы устройства

В режиме автоматической работы запуск пылесоса осуществляется при включении электро- или пневмоинструмента.

Через восемь секунд после выключения инструмента пылесос автоматически отключается.

### Ручной режим (М) работы устройства

Ручной режим работы означает, что пылесос работает постоянно. В ручном режиме питание непрерывно подается на расположенный на передней панели силовой разъем.

### Регулировка степени разрежения

В обоих рабочих режимах степень разрежения можно регулировать, поворачивая регулятор (12) в сторону положения "min" до достижения нужного уровня.

### Автоматическая чистка фильтров (МОДЕЛЬ "Е")

Устройство снабжено системой регулярной чистки фильтров, которая обеспечивает поддержание силы всасывания на должном уровне.

**Кроме того, можно провести полный цикл чистки, выполнив следующую процедуру (рис. 19):**

- отключите устройство;
- наденьте крышку на вакуумный шланг;
- повторно запустите устройство в течение 15 секунд с надетой на шланг крышкой.

### Установка всасывающего шланга (МОДЕЛЬ "М")

В целях обеспечения безопасности оператора устройства пылеудаления класса М снабжены индикатором, который загорается при падении скорости воздушного потока в шланге ниже 20 м/с. Проверьте диаметр шланга и установите правильное значение с помощью регулятора (32) на передней панели (рис. 23).



Подлежит использованию с фирменными шлангами RUPES.

### Функционирование звуковой аварийной сигнализации (МОДЕЛЬ "М")

В случае срабатывания звукового аварийного сигнала определите причину (П) срабатывания и устраните (У) ее, выполнив рекомендуемые ниже действия:

П: Установлена слишком низкая мощность.

У: Увеличьте мощность всасывания.

П: Диаметр шланга не соответствует значению, установленному на передней панели.

У: С помощью регулятора (32) установите правильный диаметр шланга.

П: Шланг засорен или изогнут.

У: Проверьте шланг и выпрямите его.

П: Пылесборный мешок заполнен.

У: См. раздел "ЗАМЕНА ПЫЛЕСБОРНОГО МЕШКА".

П: Фильтры засорены.

У: См. раздел "ЗАМЕНА ФИЛЬТРА".



После работы в зоне опасного пылевого загрязнения все части устройства следует рассматривать как источник загрязнения. Перед использованием устройства вне загрязненной зоны или перед его обслуживанием с него следует удалить всю пыль, протерев его тканью или обработав пылесосом, запечатать контейнер для сбора пыли резиновой крышкой (33) и поместить шланг и принадлежности в герметичный пакет (МОДЕЛЬ "М").

## Влажная чистка (МОДЕЛЬ "Е")

Перед удалением жидкостей извлеките пылесборный мешок (бумажный или пластиковый) и замените бумажные фильтрующие элементы полиэстеровыми. После работы по удалению жидкостей фильтры будут влажными.

При влажных фильтрах сухую пыль удалять не следует!

### Индикатор уровня жидкости (МОДЕЛЬ "Е")

Когда датчик уровня жидкости (24) обнаруживает, что контейнер (25) заполнен, производится останов двигателя пылесоса и загорается индикатор уровня жидкости (14). Чтобы восстановить работу устройства, следует опустошить контейнер (25).

## ОБСЛУЖИВАНИЕ



Необходимым требованием является ежегодная проверка технического состояния деталей и системы фильтров специалистами авторизованного центра технического обслуживания.

### Индикатор необходимости обслуживания (15)

Индикатор загорается, указывая на необходимость планового технического обслуживания, обеспечивающего поддержание рабочих характеристик устройства. Когда загорается предупредительный сигнал, следует обратиться в авторизованный центр технического обслуживания

для проверки и обслуживания устройства и для сброса состояния индикатора. Продолжительное использование пылесоса при горящем предупредительном индикаторе может привести к увеличению объема необходимого обслуживания.

### Обычная проверка



В рамках обслуживания устройства пользователем производится разборка, чистка и обслуживание устройства; при этом следует соблюдать разумные предосторожности, чтобы не подвергать опасности обслуживающий персонал и других лиц. К необходимым предосторожностям относится очистка устройства от загрязнения перед разборкой, обеспечение помещения, в котором производится разборка, системой вытяжной вентиляции, снабженной фильтрами (в соответствии с действующими правилами), чистка зоны обслуживания и соответствующие средства защиты персонала.

- Очистите состояние вакуумного шланга.

- **МОДЕЛЬ "Е"**: Очистите датчик уровня жидкости (24).

- Проверьте состояние шнура питания, вилки и розетки: в случае их неисправности обратитесь в авторизованный центр технического обслуживания для замены.

- Проверьте пылесборный мешок: не превышайте рекомендованный вес и объем. В случае разрыва или прокола пылесборного мешка проверьте состояние фильтрующего элемента и обратитесь в авторизованный сервисный центр для замены.

- Проверьте состояние фильтрующих элементов (23). в случае их разрыва или прокола обратитесь в авторизованный центр технического обслуживания для замены.



Не следует использовать устройство с неполным набором фильтрующих элементов.



### Замена пылесборного мешка

Не встряхивайте пылесборный мешок во время его замены!

- Используйте пылезащитный респиратор.
- Освободив боковые защелки (11), отсоедините вакуумную головку (1) и снимите ее (рис. 7-8).

Пылесборный мешок (код 042.1108/5):

- МОДЕЛЬ "М": запечатайте контейнер для сбора пыли предназначенной для этого резиновой крышкой (33).
- Извлеките заполненный мешок, закрыв патрубком предназначенной для этого крышкой (рис. 12 и 13).
- Установите новый мешок, вставив патрубок, как показано на рисунке (рис. 14).

Пластиковый пакет:

- извлеките заполненный пластиковый мешок (рис. 9);
- Установите новый мешок, совместив патрубок с впускным отверстием (рис. 10);
- Заверните края мешка, как показано на рисунке (рис. 11); убедитесь в том, что компенсационные отверстия находятся внутри контейнера.



Используйте только фирменные пылесборные мешки RUPES.

Запасные мешки следует хранить в сухом месте.

Утилизация должна проводиться в соответствии с местными правовыми нормами.

### Замена фильтра



Не встряхивайте пылесборный мешок во время его замены!

- Используйте защитную маску.
- **МОДЕЛЬ "М"**: запечатайте контейнер для сбора пыли предназначенной для этого резиновой крышкой (33).
- Освободив боковые защелки (11), отсоедините вакуумную головку (рис. 7-8).
- Переверните головку (рис. 15).
- Освободив защелки (22), извлеките раму фильтра (21) (рис. 16);
- Извлеките фильтрующие элементы (рис. 17) и поместите их в запечатанный пакет для отходов.
- Установите новые фильтрующие (код 036.1108) элементы в раму фильтра (рис.18) и установите раму в вакуумную головку.



Используйте только фирменные сменные элементы RUPES.

Сведения о кодах запасных частей и авторизованных центрах технического обслуживания можно найти на сайте [www.rupes.com](http://www.rupes.com).

Компания RUPES не несет ответственности за прямой или косвенный ущерб, возникший в результате несоблюдения требований, содержащихся в данной инструкции.

### ТАБЛИЧКА С ПАСПОРТНЫМИ ДАННЫМИ

РАСПОЛОЖЕНИЕ СВЕДЕНИЙ И ИХ СМЫСЛ

1. Тип устройства.
2. Номинальное рабочее напряжение (В).
3. Рабочая частота (Гц).
4. Категория защиты.
5. Потребляемая мощность (Вт).
6. Мощность на разрыве (макс.) (Вт).
7. Макс. мощность (Вт).
8. Серийный номер.
9. Век.
10. Маркировка CE для рынка ЕС.

11. Перед использованием устройства прочтите данную инструкцию полностью и сохраните ее.

### 12. УТИЛИЗАЦИЯ (ДИРЕКТИВА WEEE)



**Только для стран-членов ЕС:** В соответствии с европейской директивой по утилизации отходов электронного и электрического оборудования и ее осуществлением в рамках национальных стандартов, утилизированное электрическое оборудование должно собираться отдельно в целях переработки эко-сопоставимым образом. Когда изделие достигает конца срока службы, оно не должно выбрасываться вместе с бытовым мусором или иным подобным образом, а должно утилизироваться в авторизованных центрах по дифференцированному сбору (необходимо связаться с соответствующими органами власти, чтобы ознакомиться с тем, где можно утилизировать изделие в соответствии с действующим законодательством). Правильная утилизация изделия ведет к охране здоровья и окружающей среды. В случае неправильной утилизации на нарушителя будут наложены соответствующие санкции.

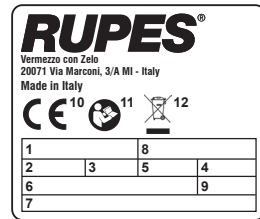

### ПОИСК И УСТРАНЕНИЕ НЕИСПРАВНОСТЕЙ

ЯВЛЕНИЯ	ПРИЧИНЫ	СПОСОБЫ УСТРАНЕНИЯ
Двигатель не запускается	Отсутствие электропитания	Убедитесь в том, что устройство подключено к сети электропитания
	Неисправность шнура питания, выключателя или двигателя	Обратитесь в авторизованный центр технического обслуживания
Автоматический запуск насоса не происходит	Электронный модуль	Обратитесь в авторизованный центр технического обслуживания
Производительность насоса недостаточна	Мешок заполнен	Проверьте мешочный фильтр
	Засорение одного из шлангов или принадлежностей	Проверьте состояние гибкого шланга и принадлежностей
	Засорение фильтров	Проверьте фильтрующие элементы
Появление пыли из выпускного отверстия (10)	Разрыв фильтрующего элемента	Обратитесь в авторизованный центр технического обслуживания
Подключенные инструменты не запускаются	Неисправность 3-позиционного переключателя	Обратитесь в авторизованный центр технического обслуживания
Недостаточная мощность для пневмоинструмента	Недостаточная подача сжатого воздуха	Проверьте воздушный канал
Горит красный индикатор	Наступил срок планового технического обслуживания	Обратитесь в авторизованный центр технического обслуживания
Горит желтый индикатор (МОДЕЛЬ "Е")	Превышен макс. уровень жидкости	Опустошите контейнер

## SYMBOLY



Przed przystąpieniem do korzystania z produktu należy zapoznać się z poniższymi instrukcjami.



Ważne informacje dotyczące bezpieczeństwa.



**Przeostroża!** Urządzenie zawiera pył i kurz, które są niebezpieczne dla zdrowia. Operacje opróżniania i konserwacji, w tym demontaż elementów wyposażenia przeznaczonych do odpylania, mogą być wykonywane wyłącznie przez uprawniony personel stosujący odpowiednie środki ochrony osobistej. Nie uruchamiać urządzenia przed zamontowaniem pełnego układu filtrującego.

## Legenda symboli:

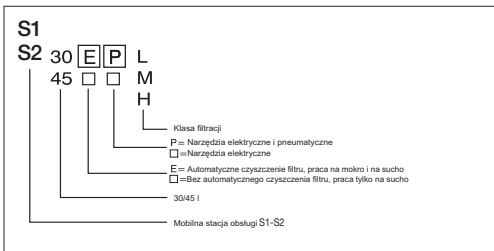

	S130L-ELEM	S130PL-EPL-EPM	S230L-ELEM	S230PL-EPL-EPM
1 WOREK NA ZANIECZYSZCZENIA (30)	X	X	X	X
1 OBROTOWA DYSZE	X	X	X	X
N 2 KOŁA PRZEDNIE	X	X	X	X
N 2 PIERSIENIE NA WAŻ Z GUMY	X	X	X	X
1 OS KOŁA TYLNEGO (WERSJA 30 L)	X	X	X	X
ELASTYCZNA RURKA 1X5 M	X	X	X	X

	S145L-ELEM	S145PL-EPL-EPM	S245L-ELEM	S245L-EPL	S245PEM
1 WOREK NA ZANIECZYSZCZENIA (30)	X	X	X	X	X
1 OBROTOWA DYSZE	X	X	X	X	X
N 2 KOŁA PRZEDNIE	X	X	X	X	X
N 2 PIERSIENIE NA WAŻ Z GUMY	X	X	X	X	X
1 OS KOŁA TYLNEGO (WERSJA 30 L)	X	X	X	X	X
ELASTYCZNA RURKA 1X5 M	X	X	X	X	X

**!** W celu utylizacji opakowania należy postępować zgodnie z przepisami obowiązującymi lokalnie, a w razie potrzeby z przepisami o recyklingu.

## OSTRZEŻENIA ZWIĄZANE Z BEZPIECZEŃSTWEM UŻYTKOWANIA ODSYSACZA PYŁÓW

- Dzieci powinny być pod nadzorem; tylko wówczas można uniknąć sytuacji, w której dzieci mogłyby bawić się odsysaczem pyłów
- dopuszcza się obsługę urządzenia wyłącznie przez odpowiednio przeszkolone osoby; urządzenie nie może być obsługiwane przez dzieci ani przez osoby z niepełnosprawnością intelektualną lub ruchowo-sensoryczną;
- przed przystąpieniem do eksploatacji urządzenia przez użytkownika należy mu udostępnić informacje i instrukcje oraz przeszkolić go w zakresie eksploatacji urządzenia i właściwości usuwanych zanieczyszczeń oraz metod ich prawidłowego i bezpiecznego usuwania oraz utylizowania;
- jeśli powietrze z wylotu urządzenia wraca do pomieszczenia, wówczas należy zapewnić odpowiednią wymianę powietrza w tym pomieszczeniu; konieczne jest zapoznanie się z przepisami krajowymi;
- temperatura miejsca pracy musi mieścić się w zakresie od 10°C do 35°C, przy wilgotności w zakresie od 50% do 90%;
- nachylenie powierzchni, na której znajduje się urządzenie, nie może przekraczać 10 stopni;
- urządzenie należy odłączyć od źródła zasilania, gdy nie jest używane, przed rozpoczęciem jego konserwacji i czyszczenia oraz przed wymianą worków i filtrów na zanieczyszczenia;
- w celu odłączenia urządzenia od źródła zasilania nie należy ciągnąć za przewód zasilania;
- przewód zasilania należy chronić przed przegrzaniem, olejami i ostrymi krawędziami;
- w przypadku przerwy w dostawie zasilania należy wyłączyć urządzenie (ustawiając pokrętkę w położeniu OFF), aby uniknąć nieoczekiwanego uruchomienia po przywróceniu zasilania;
- chronić urządzenie przed deszczem i niskimi temperaturami;

- nie podnosić urządzenia ani nie transportować go za pomocą podnośnika, korzystając z uchwytu.
- mokre filtry i część wewnętrzna pojemnika na płyny powinny zostać wysuszone przed przechowywaniem urządzenia



## Zagrożenie wybuchem i zagrożenie pożarem

- nie odkurzać pyłów łatwopalnych ani wybuchowych (np. magnezu, glinu, itp.);
- nie odkurzać pyłu powstałego w wyniku szlifowania powierzchni malowanych środkami, których cykl katalizacji nie dobiegł jeszcze końca;
- nie odkurzać iskier ani rozżarzonych wiórów;
- jeśli dochodzi do wyrzucania pyłu przez otwór wylotowy urządzenia, wówczas należy niezwłocznie odłączyć urządzenie od sieci zasilającej;
- nie odkurzać łatwopalnych ani wybuchowych cieczy (np. benzyny, rozcieńczalników, itp.);
- nie odkurzać cieczy ani substancji żrących (np. kwasów, zasad, rozcieńczalników itp.);
- **WERSJA „E”:** jeśli podczas odkurzania cieczy na urządzeniu pojawi się piana lub dojdzie do wycieku cieczy, wówczas należy natychmiast odłączyć urządzenie od sieci zasilającej.

## SZCZEGÓŁY DOTYCZĄCE ZASTOSOWAŃ



- **UWAGA:** niniejszy odsysacz pyłów jest przeznaczony wyłącznie do użytku wewnętrznego
- **UWAGA:** niniejszy odsysacz pyłów powinien być przechowywany wyłącznie w pomieszczeniu wewnętrznym
- Dotyczy modeli z serii L/PL:
- **UWAGA:** odsysacz pyłów jest przeznaczony do zasysania substancji suchych

- urządzenie jest przeznaczone do pracy z dużymi obciążeniami/w środowisku przemysłowym zgodnie z normami EN60335-1 i EN60335-2-69;
- urządzenie jest przeznaczone do zastosowań komercyjnych: tj. w hotelach, szpitalach, szpitalach, fabrykach, sklepach, biurach oraz w wypożyczalniach sprzętu sprzątającego.
- przednie gniazdo zasilania jest przeznaczone do konkretnych zastosowań określonych w niniejszej instrukcji obsługi.
- **WERSJA „E”:** urządzenie jest przeznaczone do odsysania cieczy;

## WERSJA „L”:

Urządzenie przeznaczone do separacji pyłów z graniczną wartością koncentracji  $\geq 1 \text{ mg / m}^3$ .  
(Klasa L – ZAGROŻENIE niewielkie).



## WERSJA „M”:

Urządzenie przeznaczone do separacji pyłów z graniczną wartością koncentracji  $\geq 0,1 \text{ mg / m}^3$  oraz do separacji pyłu drzewnego.  
(Klasa M – ZAGROŻENIE średnie).



- Należy postępować zgodnie z przepisami dotyczącymi zebranych substancji i zanieczyszczeń.
- **UWAGA:** w przypadku odsysacza klasy M część zewnętrzną urządzenia należy odkażać metodami czyszczenia podciśnieniowego i wyczyścić lub zabezpieczyć środkiem uszczelniającym, zanim zostanie ono pobrane ze strefy niebezpiecznej

## DANE TECHNICZNE

NAPIĘCIE ROBOCZE I CZĘSTOTLIWOŚĆ ROBOCZA	230 Vac - 50/60 Hz JP 100 Vac - 50/60 Hz
MOC	1200 W JP 1050 W (@min. 500)
MOC DOST. W GNIEZDZIE (MAKS.)	EU 2400 W UK 1800 W CH-DK 1100 W AUS 1200 W JP 380 W (@min. 930 W) UK (110V) 600 W
MOC ŁĄCZNA (MAKS.)	EU 3600 W UK 3000 W CH-DK 2300 W AUS 2400 W JP 1430 W UK (110V) 1650 W
WYDAJNOŚĆ ZGODNIE Z NORMĄ EN 60335-2-69	165 m³/h
PODCIŚNIENIE	215 hPa
CIEŻAR	10,2 kg (S130-S230) 13,5 kg (S145-S245)
WYMIARY	cm 43 x 42,5 x h 51 (S130-S230) cm 47 x 45 x h 63,5 (S145-S245)
KLASA OCHRONY	IP X 4
POZIOM HAŁASU ZGODNIE Z NORMĄ ISO 3744	70 dB(A) - 73 dB (A) WERSJA „E”
POWIERZCHNIA FILTRÓW	2 x 0,50 m²
OBCIĄŻALNOŚĆ WORKA	Maks. 5 kg
POJEMNOŚĆ POJEMNIKA	30 l (S130-S230) 45 l (S145-S245)
POKRETLÓ ZASILANIA	MAN - O - AUT
SEKCJA DOT. NARZĘDZI PNEUMAT.	WERSJA „P”
CIŚNIENIE POWIETRZA NA WŁOCIE	6 bar
MAKS. PRZEPŁYW SPRĘŻ. POWIETRZA	1450 l/min
MOCOWANIE NA WŁOCIE	3/8" G żeńskie

## CZĘŚCI NARZĘDZIA

- 1 – Głowica ssąca
- 2 – Taca na narzędzia
- 3 – Uchwyt
- 4 – Tabliczka identyfikacyjna
- 5 – Włot powietrza sprężonego (WERSJA „P”)
- 6 – Filtr na złącze pneumatycznej (WERSJA „P”)
- 7 – Przewód zasilania
- 8 – Włot powietrza chłodzącego
- 9 – Wylot powietrza chłodzącego
- 10 – Wylot powietrza roboczego
- 11 – Zaczepy głowicy
- 12 – Pokrętło Man-O-Aut ze sterowaniem prędkością
- 13 – Kontrolka włączenia silnika
- 14 – Wskaźnik poziomu cieczy (WERSJA „E”)
- 15 – Kontrolka informująca o konieczności serwisowania
- 16 – Gniazdo dla narzędzi elektrycznych
- 17 – Szybkozłączka dla narzędzi pneumatycznych (WERSJA „P”)
- 18 – Szybkozłączka dla narzędzi pneumatycznych
- 19 – Wąż dla narzędzi elektrycznych
- 20 – Wąż dla narzędzi pneumatycznych (opcjonalny)
- 21 – Ramka filtru
- 22 – Zaczepy ramki filtru
- 23 – Filtry (papierowe lub poliestrowe)
- 24 – Czujnik poziomu cieczy (WERSJA „E”)
- 25 – Pojemnik na zanieczyszczenia
- 26 – Komora na akcesoria (WERSJA 45 l)
- 27 – Złącze antyelektrostatyczne
- 28 – Dysza węża
- 29 – Uniwersalna dysza obrotowa
- 30 – Worek na zanieczyszczenia (papierowy lub z tworzywa sztucznych)
- 31 – Kółka samonastawne z blokadą
- 32 – Pokrętło do wyboru rozmiaru węża ssącego (WERSJA „M”)
- 33 – Nakrywka gumowa (WERSJA „M”)

- 34 – Softgrip handle
- 35 – Blok obrotowy do fixowania

## URUCHAMIANIE

### Zasilanie

- przed podłączeniem urządzenia do sieci zasilającej należy ustawić pokrętło główne (12) w położeniu „O” (wylączone);
- napięcie i częstotliwość w sieci zasilającej muszą być zgodne z parametrami podanymi na tabliczce identyfikacyjnej;
- podłączyć urządzenie do gniazda zasilania z uziemieniem i odpowiednimi zabezpieczeniami.

### Sieć zasilająca powietrzem sprężonym

- nie przekraczać ciśnienia 6 bar;
- powietrze musi być osuszone i przefiltrowane;
- podłączyć urządzenie do sieci zasilającej powietrzem sprężonym za pomocą przewodu odpowiedniego do ciśnienia powietrza i o minimalnej średnicy wewnętrznej 10 mm.

### Montaż złącza obrotowego (29)

- Włożyć złącze do dyszy wlotowej (28).

### Podłączanie narzędzi elektrycznych

- przed podłączeniem narzędzia do gniazda zasilającego na panelu przednim urządzenia należy się upewnić, że narzędzie jest wylączone;
- włożyć wtyczkę narzędzia do gniazda na panelu przednim (16) (rys. 3);
- podłączyć narzędzie do dyszy obrotowej za pomocą węża (19) (rys. 5);
- nie podłączać narzędzi elektrycznych, których moc przekracza moc określoną na panelu przednim.

### Podłączanie narzędzi pneumatycznych

- przed podłączeniem narzędzia do szybkozłączki na panelu przednim urządzenia należy się upewnić, że narzędzie jest wylączone;
- podłączyć narzędzie do urządzenia za pomocą szybkozłączek (17) (rys. 4) i (18) (rys. 6);
- podłączyć wąż wspólny (opcjonalny) do szybkozłączki (20) (rys. 6).

Sprawdzić, czy narzędzie działa zgodnie z instrukcją obsługi.

### Kontrolne początkowe

- upewnić się, że worek na zanieczyszczenia (30) został zamontowany w pojemniku (25) oraz że filtry (23) zostały założone na głowicę;
- upewnić się, że przewód ssący jest poprawnie zamocowany i nie utrudnia wykonywania ruchów narzędziem;
- upewnić się, że nie ma żadnych nieszczelności w układzie zasilania powietrzem sprężonym.

## EKSPLOATACJA URZĄDZENIA

Urządzenie może działać w trybie ręcznym lub automatycznym: w celu wybrania trybu należy obrócić pokrętkę (12) w prawo (tryb automatyczny) lub w lewo (tryb ręczny) (rys. 23). Po uruchomieniu silnika zaświeci się zielona kontrolka (13).

### Korzystanie z urządzenia w trybie automatycznym (A)

Działanie w trybie automatycznym oznacza, że ssanie uruchamiane jest po włączeniu narzędzia elektrycznego lub pneumatycznego. Ssanie zostanie wyłączone automatycznie po upływie ośmiu sekund od wyłączenia narzędzia.

### Korzystanie z urządzenia w trybie ręcznym (M)

Działanie w trybie ręcznym oznacza, że ssanie działa przez cały czas. Podczas działania w trybie ręcznym gniazdo zasilające na panelu przednim jest ciągle aktywne.

### Regulacja mocy ssania

Moc ssania można regulować w obydwu trybach pracy poprzez obracanie pokrętkę (12) w kierunku położenia „min” aż do uzyskania żądanej mocy.

### Automatyczne czyszczenie filtrów (WERSJA „E”)

Urządzenie jest wyposażone w system czyszczenia filtra z kontrolą czasu, który zawsze utrzymuje stałą moc ssania.

### Dodatkowo w urządzeniu można samodzielnie wykonać pełny cykl czyszczenia filtra w następujący sposób (rys. 19):

- wyłączyć urządzenie;
- zamknąć tuleję ssania nakrywką;
- ponownie uruchomić urządzenie, utrzymując nakrywkę na tulei przez 15 sekund.

### Pokrętko do wyboru średnicy węża ssącego (WERSJA „M”)

Urządzenia przeznaczone do pyłów klasy M są wyposażone w kontrolkę, która włącza się, gdy prędkość powietrza przepływającego przez wąż jest niższa niż 20 m/s.

W takim przypadku należy sprawdzić średnicę węża i ustawić odpowiednią wartość za pomocą pokrętkę (32) na panelu przednim (rys. 23).



Ta funkcja działa poprawnie wyłącznie w przypadku oryginalnych węży firmy RUPES.

### Alarmy dźwiękowe (WERSJA „M”)

W przypadku alarmu dźwiękowego należy zlokalizować przyczynę (P), a następnie usunąć jej (U), wykonując czynność zalecaną w poniższej procedurze:

P: Zbyt niska moc;

U: *Zwiększyć moc ssania;*

P: Średnica węża nie jest zgodna ze średnicą ustawioną na panelu przednim;

U: *Ustawić pokrętkę (32) na właściwej średnicy;*

P: Wąż zatkaany lub zagięty;

U: *Skontrolować i wyprostować wąż;*

P: Worek na zanieczyszczenia jest pełny;

U: *Zapoznać się z sekcją „WYMIANA WORKA”;*

P: Zatkane filtry;

U: *Zapoznać się z sekcją „WYMIANA FILTRU”;*



Po zakończeniu pracy w środowisku zanieczyszczonym niebezpiecznym pyłem wszystkie części urządzenia należy potraktować jako zanieczyszczone/skażone; zanim urządzenie opuści skażony/zanieczyszczony obszar (a także przed rozpoczęciem czynności konserwacyjnych) należy usunąć cały pył z urządzenia za pomocą podciśnienia lub szmatki, uszczelnici pojemnik na kurz/pył gumową nakrywką (33), a następnie umieścić wąż i akcesoria w szczelnym worku (WERSJA „M”).

### Odkurzanie cieczy (WERSJA „E”)

Przed przystąpieniem do odkurzania cieczy należy usunąć worek na zanieczyszczenia (papierowy lub z tworzyw sztucznych) i wymienić papierowe kasety filtra na poliestrowe. Po odkurzeniu filtry powinny być wilgotne.

Nie używać urządzenia z wilgotnymi filtrami do usuwania suchego pyłu!

### Wskaźnik poziomu cieczy (WERSJA „E”)

Gdy czujnik poziomu cieczy (24) wykryje, że pojemnik (25) jest pełny, wówczas silnik zatrzymuje się i włącza się wskaźnik poziomu cieczy (14). W celu wyłączenia tego wskaźnika należy opróżnić pojemnik (25).

## KONSERWACJA



Wymagana jest coroczna kontrola techniczna części i układu filtrów w autoryzowanym centrum serwisowym.

### Kontrolka informująca o konieczności serwisowania (15)

Włączenie kontrolki informuje o zbliżającym się terminie serwisowania, dzięki czemu możliwe jest utrzymanie parametrów roboczych urządzenia.

Gdy zaświeci się ta kontrolka, należy skontaktować się z autoryzowanym centrum serwisowym w celu przeprowadzenia kontroli i serwisu urządzenia, a także w celu wyłączenia kontrolki.

Dalsze korzystanie z urządzenia po włączeniu kontrolki może spowodować konieczność przeprowadzenia konserwacji w większym zakresie.

### Kontrole rutynowe



Urządzenie może być serwisowane przez użytkownika, a w tym celu należy je rozmontować na części, wyczyścić, a następnie przeprowadzić czynności serwisowe w zakresie możliwym do zrealizowania w sposób bezpieczny, niepowodujący zagrożenia dla pracowników sprzątających ani innych osób. Środki ostrożności dotyczące usuwania zanieczyszczeń przed rozmontowaniem urządzenia, zapewnienia odpowiedniej wentylacji pomieszczenia, w którym urządzenie będzie rozmontowywane (zgodnie z przepisami lokalnymi), czyszczenia miejsca, w którym wykonywane będą czynności serwisowe oraz dotyczące odpowiednich środków ochrony osobistej:

- sprawdzić połączenia węża ssącego;
- **WERSJA „E”**: wyczyścić czujnik poziomu cieczy (24);
- sprawdzić stan przewodu zasilania, wtyczki i gniazda wyjściowego; w razie potrzeby należy skontaktować się z autoryzowanym centrum serwisowym w celu przeprowadzenia wymiany;
- sprawdzić worek na zanieczyszczenia; nie należy przekraczać zalecanej wagi i pojemności zgromadzonych zanieczyszczeń! W przypadku poszarpania lub perforacji worka na zanieczyszczenia należy sprawdzić kasę filtra, a w razie potrzeby o zgłosić się do autoryzowanego centrum serwisowego w celu wymiany;
- sprawdzić stan kaset filtra (23). W przypadku poszarpania lub perforacji należy skontaktować się z autoryzowanym centrum serwisowym w celu przeprowadzenia wymiany;



Nie korzystać z urządzenia przed zamontowaniem pełnego zestawu filtrów!

### Wymiana worka



Podczas wymiany worka należy do minimum ograniczyć rozprzestrzenianie zanieczyszczeń!

- należy stosować odpowiednią maskę przeciwpyłową;
- odłączyć głowicę, naciskając zaczepy boczne (11), a następnie wymontować głowicę (1) (rys. 7-8).

Worek papierowy (nr kat. 042.1108/5):

- **WERSJA „M”**: uszczelnici pojemnik na zanieczyszczenia odpowiednią nakrywką (33);
- wyjąć pełny worek, zamykając przy tym dyszę dołączoną nakrywką (rys. 12 i 13);
- włożyć nowy worek, wkładając dyszę w sposób przedstawiony na rysunku (rys. 14).

Worek z tworzyw sztucznych:

- wyjąć pełny worek (rys. 9);
- włożyć nowy worek, upewniając się, że dysza jest umieszczona na wlocie (rys. 10);
- odwrócić krawędź worka w sposób przedstawiony na rysunku (rys. 11); upewnić się, że otwory kompensacyjne znajdują się w pojemniku.



Należy stosować wyłącznie oryginalne worki na zanieczyszczenia RUPES.  
Worki zapasowe należy przechowywać w suchym miejscu!  
Należy przestrzegać lokalnych przepisów dotyczących utylizacji worków.

#### Wymiana filtra



Podczas wymiany filtra należy do minimum ograniczyć rozprzestrzenianie zanieczyszczeń!

- należy stosować odpowiednią maskę filtrującą;
- **WERSJA „M”**: uszczelnić pojemnik na zanieczyszczenia odpowiednią nakrywką (33);
- odłączyć głowicę, naciskając zaczepty boczne (11) (rys. 7-8);
- odwrócić głowicę dołem do góry (rys. 15);
- wymontować ramkę filtra (21), obracając zaczepty (22) (rys. 16);
- wyjąć kasety filtra (rys. 17) i umieścić je w szczelnym worku przeznaczonym do utylizacji;
- włożyć nowe kasety filtra (nr kat. 036.1108) do ramki filtra (rys. 18), a następnie ponownie zmontować głowicę.



Należy stosować wyłącznie oryginalne materiały eksploatacyjne firmy RUPES.  
Informacje na temat numerów części oraz na temat autoryzowanych centrów serwisowych są dostępne na stronie [www.rupes.com](http://www.rupes.com)

Firma RUPES nie ponosi odpowiedzialności za bezpośrednie lub pośrednie szkody wynikające z niestosowania się do wymogów wymienionych w niniejszej instrukcji.

## TABLICZKA IDENTYFIKACYJNA NARZĘDZIA

### POZYCJA I ZNACZENIE INFORMACJI

1. Typ narzędzia.
2. Znamionowe napięcie robocze (V).
3. Częstotliwość robocza (Hz).
4. Klasa ochrony.
5. Moc pobierana (W).
6. Moc dostępna w gnieździe (maks.) (W)
7. Moc maks. (W).
8. Numer seryjny.
9. Waga.
10. Oznakowania CE na rynek UE
11. Przed przystąpieniem do korzystania z produktu należy zapoznać się z wszystkimi instrukcjami, a instrukcje zachować.

### 12. UTYLIZACJA (DYREKTYWA WEEE)



**Tylko dla krajów UE:** Zgodnie z Dyrektywą Europejską dotyczącą utylizacji odpadów elektrycznych i elektronicznych oraz jej wprowadzeniem na podstawie krajowych przepisów, sprzęt elektryczny i elektroniczny należy zebrać oddzielnie w celu zapewnienia recyklingu w sposób przyjazny dla środowiska.

Po zakończeniu eksploatacji nie wolno porzucać produktu w środowisku lub wyrzucać go do odpadów domowych. Należy go poddać utylizacji w autoryzowanym centrum selektywnej zbiórki odpadów (skontaktować się z lokalnymi władzami w celu uzyskania informacji na temat utylizacji produktu zgodnie z obowiązującymi przepisami). Prawidłowa utylizacja produktu przyczynia się do ochrony zdrowia i środowiska.

Nielegalna utylizacja odpadów podlega karze.

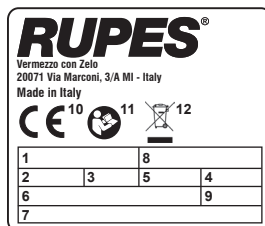

## ROZWIĄZYWANIE PROBLEMÓW

OBJAWY	PRZYCZYNY	ROZWIĄZANIA
Brak możliwości uruchomienia silnika	Brak zasilania	Upewnić się, że urządzenie jest podłączone do źródła zasilania
	Uszkodzony przewód zasilania, włącznik lub silnik	Skontaktować się z autoryzowanym centrum serwisowym
Ssanie nie włącza się automatycznie	Moduł elektroniki	Skontaktować się z autoryzowanym centrum serwisowym
Moc ssania jest niewystarczająca	Worek jest pełny	Sprawdzić worek
	Jeden z węży (lub akcesoriów) jest zatkany	Sprawdzić stan węży elastycznego i akcesoriów
	Zatkałe filtry	Sprawdzić kasety filtra
Przez otwór wylotowy wydostają się zanieczyszczenia (10)	Rozerwana kaseta filtra	Skontaktować się z autoryzowanym centrum serwisowym
Brak możliwości uruchomienia narzędzi	Wadliwe działanie pokręta 3-kierunkowego	Skontaktować się z autoryzowanym centrum serwisowym
Niewystarczająca moc dla narzędzia pneumatycznego	Niewystarczające ciśnienie sprężonego powietrza	Sprawdzić drogę przepływu powietrza
Świeci się czerwona kontrolka	Przekroczono limit czasu standardowej konserwacji	Skontaktować się z autoryzowanym centrum serwisowym
Świeci się żółta kontrolka (WERSJA „E”)	Przekroczono maks. poziom cieczy	Opróżnić pojemnik

## ΕΙΚΟΝΟΓΡΑΜΜΑ



Διαβάστε τις παρακάτω οδηγίες πριν χρησιμοποιήσετε το προϊόν.



Σημαντικές υποδείξεις ασφαλείας.



**Προσοχή!** Αυτή η συσκευή περιέχει σκόνη επικίνδυνη για την υγεία. Οι εργασίες εκκένωσης και συντήρησης, **συμπεριλαμβανομένης της αφαίρεσης των μέσων συλλογής σκόνης**, πρέπει να εκτελούνται μόνο από εξουσιοδοτημένο προσωπικό που φέρει κατάλληλο ατομικό προστατευτικό εξοπλισμό. Μην χρησιμοποιείτε τη συσκευή χωρίς να έχετε τοποθετήσει το πλήρες σύστημα φίλτραρίσματος.

## Επεξήγηση συμβόλων:

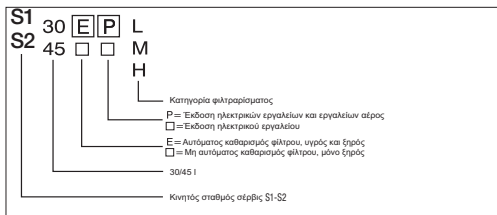

	S130L-EL-EM	S130PL-EPL-EPM	S230L-EL-EM	S230PL-EPL-EPM
1 σακούλα σκόνης (30)	X	X	X	X
1 περιετρεφόμενο ακροφύσιο	X	X	X	X
n 2 μπιστονίδια τριτοβάθμια	X	X	X	X
n 2 λαστινίδια περιβλήματα εύκαμπτου σωλήνα	X	X	X	X
1 άδεια πίσω τράχυν (έκδοση 30 l)	X	X	X	X
εύκαμπτο σωλήνα 1x5 m	X	X	X	X

	S140L-EL-EM	S145PL-EPL-EPM	S240L-EL-EM	S240L-EPL-EPM	S245EPM
1 σακούλα σκόνης (30)	X	X	X	X	X
1 περιετρεφόμενο ακροφύσιο	X	X	X	YWB (COO 67.092C)	X
n 2 μπιστονίδια τριτοβάθμια	X	X	X	X	X
n 2 λαστινίδια περιβλήματα εύκαμπτου σωλήνα	X	X	X	X	X
εύκαμπτο σωλήνα 1x5 m	X	X	X	X	X
softgrip handle			X	X	X



Σχετικά με τη διάθεση των απορριμμάτων συσκευασίας, τηρείτε τους τοπικούς ισχύοντες κανονισμούς, συμπεριλαμβανομένης της διάθεσης ανακυκλώσιμων απορριμμάτων, εάν απαιτείται.

## ΠΡΟΕΙΔΟΠΟΙΗΣΕΙΣ ΑΣΦΑΛΕΙΑΣ ΓΙΑ ΑΠΟΡΡΟΦΗΤΗΡΕΣ

### Οδηγίες ασφαλείας και αποτροπής ατυχημάτων

- **Επίβλεψη παιδιών:** Με αυτόν τον τρόπο είναι δυνατόν να μην επιτρέπεται στα παιδιά να παίζουν με τον απορροφητήρα
- Αυτή η συσκευή επιτρέπεται να χρησιμοποιείται μόνο από εκπαιδευμένα άτομα. Δεν προορίζεται για χρήση από παιδιά ή άτομα με ειδικές ανάγκες.
- Πριν από τη χρήση, οι χρήστες θα πρέπει να έχουν λάβει πληροφορίες, οδηγίες και εκπαίδευση σχετικά με τη χρήση της συσκευής καθώς και για τις ρυπαρόνες ουσίες για τις οποίες χρησιμοποιείται, συμπεριλαμβανομένης της σωστής μεθόδου για την ασφαλή εκκένωση και απόρριψη των ουσιών που συλλέγονται.
- Απαιτείται η διασφάλιση επαρκούς συχνότητας ανανέωσης αέρα στο χώρο, εάν ο εξαγόμενος αέρας επιστρέφεται στο χώρο. Ανατρέξτε στους εθνικούς κανονισμούς, εάν χρειάζεται.
- Η θερμοκρασία της περιοχής εργασίας πρέπει να κυμαίνεται μεταξύ 10°C και 35°C με υγρασία μεταξύ 50% και 90%.
- Η επιφάνεια στην οποία τοποθετείται η συσκευή δεν επιτρέπεται να υπερβαίνει την κλίση 10 μοιρών κατά μέγιστο.
- Αποσυνδέστε πάντα το βύσμα της συσκευής όταν δεν χρησιμοποιείται, πριν από τις εργασίες συντήρησης ή καθαρισμού και πριν από την αντικατάσταση της σακούλας ή των φίλτρων σκόνης.
- Μην τραβάτε το καλώδιο ρεύματος για να αποσυνδέσετε τη συσκευή.
- Διατηρείτε το καλώδιο ρεύματος μακριά από υψηλές θερμοκρασίες, λάδια και αιχμηρές ακμές.
- Σε περίπτωση διακοπής ρεύματος, γυρίστε το διακόπτη του συσκευής στη θέση OFF (απενεργοποίηση) για να αποφευχθεί τυχόν ακούσια εκκίνηση, όταν επανέλθει η τροφοδοσία ρεύματος.

- Μην αφήνετε εκτεθειμένη τη συσκευή στο νερό της βροχής και σε χαμηλές θερμοκρασίες.
- Μην σηκώνετε και μεταφέρετε τη συσκευή από τη λαβή χρησιμοποιώντας ανυψωτικό μηχανήματα.
- Τα υγρά φίλτρα και το εσωτερικό του δοχείου υγρών πρέπει να στεγνώνονται πριν από την αποθήκευση



### Κίνδυνος έκρηξης ή πυρκαγιάς

- Μην χρησιμοποιείτε τη συσκευή για απορρόφηση εύφλεκτης ή εκρηκτικής σκόνης (δηλαδή μαγνήσιο, αργίλιο κτλ.).
- Μην χρησιμοποιείτε τη συσκευή για απορρόφηση σκόνης από εργασίες λείανσης επιφανειών που έχουν υποβληθεί σε επεξεργασία με βαφές οι οποίες δεν έχουν ολοκληρώσει τον καταλυτικό κύκλο.
- Μην χρησιμοποιείτε τη συσκευή για απορρόφηση σπινθηρών ή θερμών ξυσιμάτων.
- Αποσυνδέστε αμέσως τη συσκευή από το κεντρικό δίκτυο ηλεκτροδότησης, εάν εξέρχεται σκόνη από την οπή εξεραισμού.
- Μην χρησιμοποιείτε τη συσκευή για απορρόφηση εύφλεκτων ή εκρηκτικών υγρών (δηλαδή βενζίνης, διαλυτικών κτλ.).
- Μην χρησιμοποιείτε τη συσκευή για απορρόφηση διαβρωτικών υγρών ή οξέων (δηλαδή οξέων, βάσεων, διαλυτών κτλ.).
- **ΕΚΔΟΣΗ "E":** Αποσυνδέστε αμέσως τη συσκευή από την παροχή ισχύος, εάν παρατηρήσετε αβήρ ή διαρροή υγρού κατά την απορρόφηση του υγρού.

## ΕΙΔΙΚΗ ΧΡΗΣΗ



- **ΠΡΟΣΟΧΗ:** Αυτός ο απορροφητήρας είναι κατάλληλος μόνο για εσωτερική χρήση
- **ΠΡΟΣΟΧΗ:** Αυτός ο απορροφητήρας πρέπει να αποθηκεύεται μόνο σε εσωτερικούς χώρους
- Για τα μοντέλα της σειράς LPL:
- **ΠΡΟΣΟΧΗ:** Ο απορροφητήρας είναι κατάλληλος για την απορρόφηση στεγνών ουσιών

- Αυτή η συσκευή είναι κατάλληλη για βαριά χρήση και εργασίες σε βιομηχανικά περιβάλλοντα σύμφωνα με το πρότυπο EN60335-1 e EN60335-2-69.

- Αυτή η συσκευή είναι κατάλληλη για εμπορική χρήση: δηλαδή σε ξενοδοχεία, σχολικές εγκαταστάσεις, νοσοκομεία, εργοστάσια, καταστήματα, γραφεία και επιχειρήσεις ενδοιαστές.

- Η μηχανιστική τριζύρα ρεύματος προορίζεται μόνο για ειδική χρήση, όπως υποδεικνύεται στο παρόν εγχειρίδιο οδηγιών.

- **ΕΚΔΟΣΗ "E":** Αυτή η συσκευή είναι κατάλληλη για την απορρόφηση υγρών.

### ΕΚΔΟΣΗ "L":

Η συσκευή είναι κατάλληλη για το διαχωρισμό σκόνης με οριακή τιμή επαγγελματικής έκθεσης  $\geq 1 \text{ mg} / \text{m}^3$ .  
 (Κατηγορία L – Μικρός ΚΙΝΔΥΝΟΣ).



### ΕΚΔΟΣΗ "M":

Η συσκευή είναι κατάλληλη για το διαχωρισμό σκόνης με οριακή τιμή επαγγελματικής έκθεσης  $\geq 0,1 \text{ mg} / \text{m}^3$  καθώς και για πριονίδι.  
 (Κατηγορία M – Μεσαίος ΚΙΝΔΥΝΟΣ).



Ανατρέξτε σε όλους τους κανονισμούς που ισχύουν για τις ουσίες και τις ρυπαρόνες ουσίες που συλλέγονται.

- **ΠΡΟΣΟΧΗ:** Για τους απορροφητήρες κατηγορίας M, το εξωτερικό του μηχανήματος πρέπει να απολυμανθεί με μεθόδους καθαρισμού υπό κενό και να καθαριστεί ή να υποβληθεί σε επεξεργασία με σφραγιστικό προτού ληφθεί από μια επικίνδυνη περιοχή

## ΤΕΧΝΙΚΕΣ ΠΡΟΔΙΑΓΡΑΦΕΣ

ΤΑΣΗ ΛΕΙΤΟΥΡΓΙΑΣ ΚΑΙ ΣΥΧΝΟΤΗΤΑ	230 Vac - 50/60 Hz JP 100 Vac - 50/60Hz
ΙΣΧΥΣ	1200 W JP 1050 W (@min.500 W)
ΙΣΧΥΣ ΣΤΗΝ ΠΡΙΖΑ (ΜΕΓ.)	EU 2400 W UK 1800 W CH-DK 1100 W AUS 1200 W JP 380 W (@min.930 W) UK (110V) 600 W
ΣΥΝΟΛΙΚΗ ΙΣΧΥΣ (ΜΕΓ.)	EU 3600 W UK 3000 W CH-DK 2300 W AUS 2400 W JP 1430 W UK (110V) 1650 W
ΧΩΡΗΤΙΚΟΤΗΤΑ ΑΕΡΑ EN 60335-2-69	165 m <sup>3</sup> /h
ΕΠΙΠΕΔΟ ΑΠΟΡΡΟΦΗΣΗΣ	215 hPa
ΒΑΡΟΣ	10,2 kg (S130-S230) 13,5 kg (S145-S245)
ΔΙΑΣΤΑΣΕΙΣ	cm 43 x 42,5 x h 51 (S130-S230) cm 47 x 45 x h 63,5 (S145-S245)
ΚΑΤΗΓΟΡΙΑ ΠΡΟΣΤΑΣΙΑΣ	IP X 4
ΣΤΑΘΜΗ ΘΟΡΥΒΟΥ ISO 3744	70 dB(A) - 73 dB (A) <b>ΕΚΔΟΣΗ "Ε"</b>
ΕΠΙΦΑΝΕΙΣ ΦΙΛΤΡΩΣΙ	2 x 0,50 m <sup>2</sup>
ΧΩΡΗΤΙΚΟΤΗΤΑ ΣΚΟΛΙΑΣ ΣΥΜΠΛΗΡΗΣ ΣΚΟΦΗΣ	kg 5 max
ΧΩΡΗΤΙΚΟΤΗΤΑ ΔΟΧΕΙΟΥ	30 l (S130-S230) 45 l (S145-S245)
ΔΙΑΚΟΠΤΗΣ ΕΛΕΓΧΟΥ ΙΣΧΥΟΣ	MAN - O - AUT
<b>ΤΟΜΕΑΣ ΠΕΠΙΣΜΕΝΟΥ ΑΕΡΑ</b>	<b>ΕΚΔΟΣΗ "Ρ"</b>
ΠΙΕΣΗ ΑΕΡΑ ΕΙΣΟΔΟΥ	6 bar
ΜΕΓ. ΡΟΗ ΣΥΜΠΙΣΜΕΝΟΥ ΑΕΡΑ	1450 l/min
ΕΞΑΡΤΗΜΑ ΕΙΣΟΔΟΥ	3/8" G θηλυκό

## ΕΞΑΡΤΗΜΑΤΑ ΕΡΓΑΛΕΙΟΥ

- 1 - Κεφαλή συσκευής
- 2 - Δίσκος εργαλείου
- 3 - Λαβή
- 4 - Αναγνωριστική πινακίδα
- 5 - Είσοδος συμπιεσμένου αέρα (ΕΚΔΟΣΗ "Ρ")
- 6 - Φίλτρο σύζευξης αέρα (ΕΚΔΟΣΗ "Ρ")
- 7 - Καλώδιο ρεύματος
- 8 - Είσοδος αέρα ψύξης
- 9 - Έξοδος αέρα ψύξης
- 10 - Έξοδος αέρα λειτουργίας
- 11 - Ασφάλειες κεφαλής
- 12 - Διακόπτης Man-0-Aut (χειροκίνητη λειτουργία-0-αυτόματη λειτουργία) με έλεγχο ταχύτητας
- 13 - Ένδειξη ενεργοποιημένου μετρητή
- 14 - Ένδεικτική λυχνία στάθμης υγρού (ΕΚΔΟΣΗ "Ε")
- 15 - Ένδειξη σέρβις
- 16 - Πρίζα ηλεκτρικού εργαλείου
- 17 - Ταχυσύνδεσμος για εργαλείο πεπιεσμένου αέρα (ΕΚΔΟΣΗ "Ρ")
- 18 - Ταχυσύνδεσμος εργαλείου πεπιεσμένου αέρα
- 19 - Εύκαμπτος σωλήνας ηλεκτρικού εργαλείου
- 20 - Εύκαμπτος σωλήνας εργαλείου πεπιεσμένου αέρα (προαιρετικός)
- 21 - Πλαίσιο φίλτρου
- 22 - Ασφάλειες πλαίσιο φίλτρου
- 23 - Φίλτρα (χαρτί ή πολυεστέρας)
- 24 - Αισθητήρας στάθμης υγρού (ΕΚΔΟΣΗ "Ε")
- 25 - Κάδος σκόνης
- 26 - Χώρος εξαρτημάτων (ΕΚΔΟΣΗ H45 I)
- 27 - Αντιστατικός σύνδεσμος
- 28 - Ακροφύσιο εύκαμπτου σωλήνα
- 29 - Περιστρεφόμενο ακροφύσιο γενικής χρήσης
- 30 - Σακούλα συλλογής σκόνης (χαρτίνη ή πλαστική)
- 31 - Προανατολισίμοι τροχοί με ασφάλεια
- 32 - Ρύθμιση εύκαμπτου σωλήνα απορρόφησης (ΕΚΔΟΣΗ "Μ")

33 - Λαστιχένιο πόμα (ΕΚΔΟΣΗ "Μ")

34 - Softgrip handle

35 - βαλβίδα καταρρυθμισια για περίπτωση καθαρισμού

## ΕΚΚΙΝΗΣΗ

### Παροχή ισχύος

- Γυρίστε τον κεντρικό διακόπτη (12) στη θέση "Ο" (απενεργοποίηση), πριν συνδέσετε αυτήν τη συσκευή στο κεντρικό δίκτυο παροχής ισχύος.
- Η τάση και η συχνότητα του κεντρικού δικτύου παροχής ισχύος πρέπει να συμφωνούν με τα στοιχεία της αναγνωριστικής πινακίδας.
- Συνδέστε τη συσκευή σε ρευματολήπτες που διαθέτουν αγωγό γείωσης και επαρκή προστατευτικά στοιχεία.

### Κεντρικό δίκτυο συμπιεσμένου αέρα

- Μην υπερβαίνετε την τιμή των 6 bar.
- Απαιτείται αφυγρασμένος και φιλτραρισμένος αέρας.
- Συνδέστε τη συσκευή στο κεντρικό δίκτυο συμπιεσμένου αέρα χρησιμοποιώντας εύκαμπτο σωλήνα κατάλληλο για την πίεση αέρα και με εσωτερική διάμετρο τουλάχιστον 10 mm.

### Συναρμολόγηση του περιστρεφόμενου προσαρμογέα (29)

Εισαγάγετε τον προσαρμογέα στο ακροφύσιο εισόδου (28).

### Συνδέσεις ηλεκτρικών εργαλείων

- Βεβαιωθείτε ότι ο διακόπτης του εργαλείου βρίσκεται στη θέση απενεργοποίησης, πριν το συνδέσετε στο ρευματολήπτη του μπροστινού πλαισίου.
- Εισαγάγετε το βύσμα του εργαλείου στο ρευματολήπτη του μπροστινού πλαισίου (16) (εικ. 3).
- Συνδέστε το εργαλείο στο περιστρεφόμενο ακροφύσιο με τον εύκαμπτο σωλήνα (19) (εικ. 5).
- Μη συνδέετε ηλεκτρικά εργαλεία με ισχύ μεγαλύτερη από εκείνη που υποδεικνύεται στο μπροστινό πλαίσιο.

### Συνδέσεις εργαλείου πεπιεσμένου αέρα

- Βεβαιωθείτε ότι ο διακόπτης του εργαλείου βρίσκεται στη θέση απενεργοποίησης, πριν το συνδέσετε στον ταχυσύνδεσμο του μπροστινού πλαισίου.
- Συνδέστε το εργαλείο στη συσκευή με τους ταχυσυνδέσμους (17) (εικ. 4) και (18) (εικ. 6).
- Συνδέστε τον ομοαξονικό εύκαμπτο σωλήνα (προαιρετικά) στον ταχυσύνδεσμο (20) (εικ. 6).

Ελέγξτε εάν το εργαλείο λειτουργεί όπως υποδεικνύεται στο αντίστοιχο εγχειρίδιο οδηγιών.

### Προκαταρκτικό έλεγχο

- Βεβαιωθείτε ότι η σακούλα συλλογής σκόνης (30) έχει τοποθετηθεί στο δοχείο (25) και ότι τα φίλτρα (23) έχουν τοποθετηθεί στην κεφαλή.
- Βεβαιωθείτε ότι ο εύκαμπτος σωλήνας απορρόφησης είναι σωστά τοποθετημένος και δεν εμποδίζει την κίνηση του εργαλείου.
- Βεβαιωθείτε ότι δεν υπάρχουν διαρροές στο σύστημα παροχής συμπιεσμένου αέρα.

## ΧΡΗΣΗ ΤΗΣ ΣΥΣΚΕΥΗΣ

Η συσκευή μπορεί να λειτουργήσει σε χειροκίνητο ή αυτόματο τρόπο λειτουργίας: για να επιλέξετε τον τρόπο λειτουργίας, γυρίστε το διακόπτη (12) προς τα δεξιά (αυτόματος τρόπος λειτουργίας) ή προς τα αριστερά (χειροκίνητος τρόπος λειτουργίας) (εικ. 23). Η πράσινη ενδεικτική λυχνία (13) ανάβει κατά την εκκίνηση του μοτέρ της συσκευής.

### Χρήση του μηχανήματος σε αυτόματο τρόπο λειτουργίας (Α)

Αυτόματη λειτουργία σημαίνει ότι γίνεται εκκίνηση της συσκευής, όταν ενεργοποιείται ένα ηλεκτρικό εργαλείο ή ένα εργαλείο πεπιεσμένου αέρα. Η συσκευή απενεργοποιείται αυτόματα οκτώ δευτερόλεπτα μετά την απενεργοποίηση του εργαλείου.

### Χρήση του μηχανήματος σε χειροκίνητο τρόπο λειτουργίας (Μ)

Χειροκίνητος τρόπος λειτουργίας σημαίνει ότι η συσκευή λειτουργεί εννευχώς. Κατά τη χειροκίνητη λειτουργία, η τροφοδοσία στο ρευματολήπτη του μπροστινού πλαισίου είναι μόνιμα ενεργή.

### Προσαρμογή του επιπέδου απορρόφησης

Μπορείτε να προσαρμόσετε το επίπεδο απορρόφησης και στους δύο τρόπους λειτουργίας γυρίζοντας το κουμπί (12) προς τη θέση "min" (ελαχ.) έως ότου επιτευχθεί η επιθυμητή ισχύς.

### Αυτόματος καθαρισμός των φίλτρων (ΕΚΔΟΣΗ "Ε")

Η συσκευή διαθέτει σύστημα χρονισμένου καθαρισμού φίλτρων που διατηρεί την ισχύ απορρόφησης σταθερή.

**Επίσης, είναι δυνατή η εκτέλεση ενός πλήρους κύκλου καθαρισμού, ως εξής (εικ. 19).**

- Απενεργοποιήστε τη συσκευή.
- Καλύψτε το περίβλημα απορρόφησης.
- Εκτελέστε επανεκκίνηση της συσκευής διατηρώντας το περίβλημα καλυμμένο για 15 δευτερόλεπτα.

### Ρύθμιση εύκαμπτου σωλήνα απορρόφησης (ΕΚΔΟΣΗ "Μ")

Για λόγους ασφαλείας των χειριστών, η συσκευή για την κατηγορία σκόνης Μ διαθέτει ενδεικτική λυχνία η οποία ενεργοποιείται, εάν η ταχύτητα αέρα μέσω του εύκαμπτου σωλήνα μειωθεί κάτω από 20 m/sec.

Ελέγξτε τη διάμετρο του εύκαμπτου σωλήνα και ρυθμίστε τη σωστή τιμή με το διακόπτη του μπροστινού πλαισίου (32) (εικ. 23).



Χρησιμοποιείται μόνο με γνήσιους εύκαμπτους σωλήνες RUPES.

### Ηχητικός συναγερμός (ΕΚΔΟΣΗ "Μ")

Εάν ενεργοποιηθεί ηχητικός συναγερμός, εντοπίστε τις αιτίες (Α.) και διορθώστε το πρόβλημα (Δ.) ενεργώντας όπως προτείνεται στην παρακάτω διαδικασία:

Α: Η ρύθμιση ισχύος είναι πολύ χαμηλή.

Δ: Αυξήστε την ισχύ απορρόφησης.

Α: Η διάμετρος του εύκαμπτου σωλήνα δεν συμφωνεί με την αντίστοιχη ρύθμιση στο μπροστινό πλαίσιο.

Δ: Χρησιμοποιήστε το κουμπί (32) για να ρυθμίσετε τη σωστή διάμετρο του εύκαμπτου σωλήνα.

Α: Ο εύκαμπτος σωλήνας είναι φραγμένος ή έχει λυγίσει.

Δ: Ελέγξτε το σωλήνα και ισιώστε τον.

Α: Η σακούλα σκόνης είναι γεμάτη.

Δ: Ανατρέξτε στην "ΕΝΟΤΗΤΑ ΑΝΤΙΚΑΤΑΣΤΑΣΗΣ" για τη σακούλα σκόνης.

Α: Τα φίλτρα είναι φραγμένα.

Δ: Ανατρέξτε στην "ΕΝΟΤΗΤΑ ΑΝΤΙΚΑΤΑΣΤΑΣΗΣ" για τα φυσιγγία φίλτρου.



Μετά τη λειτουργία σε επικίνδυνο μολυσμένο με σκόνη περιβάλλον όλα τα εξαρτήματα της συσκευής πρέπει να αντιμετωπίζονται ως μολυσμένα. Πριν βγάλετε τη συσκευή από τη μολυσμένη περιοχή ή εκτελέσετε σέρβις, αφαιρέστε όλη τη σκόνη με απορρόφηση ή πανί, σφραγίστε το δοχείο σκόνης με το λαστιχένιο πώμα (33) και φυλάξτε τον εύκαμπτο σωλήνα και τα εξαρτήματα σε μια σφραγισμένη σακούλα (ΕΚΔΟΣΗ "Μ").

### Υγρή απορρόφηση (ΕΚΔΟΣΗ "Ε")

Πριν από την απορρόφηση υγρών, αφαιρέστε τη σακούλα σκόνης (χάρτινη ή πλαστική) και αντικαταστήστε τα χάρτινα φυσιγγία φίλτρου με πολυεστερικά. Τα φίλτρα θα πρέπει να είναι υγρά μετά την απορρόφηση.

**Μη χρησιμοποιείτε τη συσκευή σε στενή σκόνη με υγρά φίλτρα!**

### Ενδεικτική λυχνία στάθμης υγρού (ΕΚΔΟΣΗ "Ε")

Η λειτουργία του μοτέρ απορρόφησης διακόπεται και η ενδεικτική λυχνία στάθμης υγρού (14) ανάβει, όταν ο αισθητήρας υγρού (24) διαπιστώσει ότι ο κάδος (25) είναι γεμάτος. Για επαναφορά της λειτουργίας, αδειάστε τον κάδο (25).

## ΣΥΝΤΗΡΗΣΗ



Απαιτείται επίσης τεχνικός έλεγχος στα εξαρτήματα και στο σύστημα φίλτραρισματος από εξουσιοδοτημένο κέντρο σέρβις.

### Ενδεικτική λυχνία σέρβις (15)

Η ενδεικτική λυχνία ανάβει για την προγραμματισμένη συντήρηση, ώστε να διατηρούνται οι συνθήκες λειτουργίας της συσκευής. Όταν ανάβει η προειδοποιητική λυχνία, επικοινωνήστε με ένα εξουσιοδοτημένο κέντρο σέρβις για τον έλεγχο και το σέρβις της συσκευής και την επαναφορά της προειδοποιητικής λυχνίας. Η παρατεταμένη χρήση του απορροφητήρα σκόνης με την προειδοποιητική λυχνία αναμμένη μπορεί να οδηγήσει σε αυξημένες απαιτήσεις συντήρησης.

### Εργασίες τακτικού ελέγχου



Για την εκτέλεση των εργασιών σέρβις, η συσκευή πρέπει να αποσυναρμολογηθεί, να καθαριστεί και να υποβληθεί σε σέρβις, στο βαθμό που είναι εύλογως εφικτό, χωρίς να προκληθεί κίνδυνος για το προσωπικό συντήρησης και για τρίτα άτομα. Οι κατάλληλες προφυλάξεις περιλαμβάνουν την εξουδετέρωση των μολυσματικών παραγόντων πριν από την αποσυναρμολόγηση, την παροχή τοπικού συστήματος εξεραρισμού με φίλτρο, όπου γίνεται αποσυναρμολόγηση της συσκευής (σύμφωνα με τους τοπικούς κανονισμούς), τον καθαρισμό της περιοχής συντήρησης και την κατάλληλη ατομική προστασία.

- Ελέγξτε την κατάσταση του εύκαμπτου σωλήνα απορρόφησης.
- **ΕΚΔΟΣΗ "Ε"**: Καθαρίστε τον αισθητήρα στάθμης υγρού (24).
- Ελέγξτε το καλώδιο ρεύματος, το βύσμα και την κατάσταση του ρευματολήπτη: σε περίπτωση προβλήματος επικοινωνήστε με ένα εξουσιοδοτημένο κέντρο σέρβις για την αντικατάσταση.
- Ελέγξτε τη σακούλα σκόνης: μην υπερβαίνετε το συνιστώμενο όριο βάρους και χωρητικότητας! Εάν η σακούλα σκόνης αχιστεί ή τρυπήσει, ελέγξτε το φυσιγγίο φίλτρου και, εάν χρειαστεί, απευθυνθείτε για αντικατάσταση σε ένα εξουσιοδοτημένο κέντρο σέρβις.
- Ελέγξτε την κατάσταση των φυσιγγίων φίλτρου (23). Εάν σχιστούν ή τρυπήσουν, επικοινωνήστε με ένα εξουσιοδοτημένο κέντρο σέρβις για αντικατάσταση.



Μη χρησιμοποιείτε τη συσκευή χωρίς να έχει τοποθετηθεί το πλήρες σετ φίλτρου!

### Αντικατάσταση σακούλας



Μη σκορπίζετε τη σκόνη κατά την αντικατάσταση της σακούλας σκόνης!

- Φοράτε μάσκα επαρκούς προστασίας από τη σκόνη.
- Απασφαλίστε την κεφαλή πιέζοντας τα πλευρικά άγκιστρα (11) και αφαιρέστε την (1) (εικ. 7-8).

Χάρτινη σακούλα (κωδ. 042.1108/5):

- **ΕΚΔΟΣΗ "Μ"**: Σφραγίστε το δοχείο σκόνης με το κατάλληλο πώμα (33).
- Αφαιρέστε τη γεμάτη σακούλα κλείνοντας το ακροφύσιο με το παρεχόμενο πώμα (εικ. 12 και 13).
- Τοποθετήστε τη νέα σακούλα εισάγοντας το ακροφύσιο, όπως απεικονίζεται (εικ. 14).

Πλαστική σακούλα:

- Αφαιρέστε τη γεμάτη πλαστική σακούλα (εικ. 9).
- Τοποθετήστε τη νέα σακούλα και βεβαιωθείτε ότι το ακροφύσιο βρίσκεται στο στόμιο εισόδου (εικ. 10).
- Γυρίστε την άκρη της σακούλας, όπως υποδεικνύεται (εικ. 11). **Βεβαιωθείτε ότι οι σπές αντιστάθμισης βρίσκονται μέσα στο κάδο.**



Χρησιμοποιείτε μόνο γνήσιες σακούλες σκόνης RUPES. Οι ανταλλακτικές σακούλες θα πρέπει να διατηρούνται σε ξηρό μέρος! Τηρείτε τους τοπικούς νομικούς κανονισμούς σχετικά με την απόρριψη.

## Αντικατάσταση φίλτρου



Μη σκορπίζετε τη σκόνη κατά την αντικατάσταση της σακούλας σκόνης!

- Φοράτε μάσκα με φίλτρο επαρκούς προστασίας.
- **ΕΚΔΟΣΗ "Μ"**: Σφραγίστε το δοχείο σκόνης με το κατάλληλο πώμα (33).
- Απασφαλίστε την κεφαλή πιέζοντας τα πλευρικά άγκιστρα (11) (εικ. 7-8).
- Αναποδογυρίστε την κεφαλή (εικ. 15).
- Αφαιρέστε το πλαίσιο φίλτρου (21) περιστρέφοντας τα άγκιστρα (22) (εικ. 16).
- Αφαιρέστε τα φυσίγγια φίλτρου (εικ. 17) και έπειτα τοποθετήστε τα σε μια σφραγισμένη σακούλα απόρριψης.
- Τοποθετήστε νέα φυσίγγια φίλτρου (κωδ. 036.1108) στο πλαίσιο φίλτρου (εικ. 18) και συναρμολογήστε το ξανά στην κεφαλή.



Χρησιμοποιείτε μόνο γνήσια ανταλλακτικά RUPES.

Ανατρέξτε στην ιστοσελίδα [www.rupes.com](http://www.rupes.com) για τους κωδικούς των εξαρτημάτων και τα εξουσιοδοτημένα κέντρα σέρβις

Η RUPES δεν αναλαμβάνει καμία ευθύνη για άμεσες ή έμμεσες ζημιές που οφείλονται στην αδυναμία συμμόρφωσης με τις απαιτήσεις του παρόντος εγχειριδίου.

## ΑΝΑΓΝΩΡΙΣΤΙΚΗ ΠΙΝΑΚΙΔΑ ΕΡΓΑΛΕΙΟΥ

ΘΕΣΗ ΚΑΙ ΕΠΕΞΗΓΗΣΗ ΤΩΝ ΣΤΟΙΧΕΙΩΝ

1. Τύπος εργαλείου.
2. Ονομαστική τάση λειτουργίας (V).
3. Συχνότητα λειτουργίας (Hz).
4. Κατηγορία προστασίας.
5. Ισχύς απορρόφησης (W).
6. Ισχύς στην πρίζα (ΜΕΓ.) (W).
7. Μέγ. ισχύς (W).
8. Σειριακός αριθμός.
9. Βάρος.
10. Σήμανση CE για την αγορά της ΕΕ.
11. Πριν θέσετε σε λειτουργία αυτό το προϊόν, διαβάστε όλες τις οδηγίες και φυλάξτε τις.

## 12. ΑΠΟΡΡΙΨΗ (ΟΔΗΓΙΑ ΑΗΘΕ)



**Μόνο για τις χώρες της ΕΕ:** Βάσει της Ευρωπαϊκής Οδηγίας περί απόρριψης των ηλεκτρικών και ηλεκτρονικών συσκευών και της εφαρμογής της βάσει των εθνικών κανονισμών, οι ηλεκτρικές συσκευές στο τέλος της ζωής τους θα πρέπει να συλλέγονται ξεχωριστά ώστε να ανακυκλώνονται με τον κατάλληλο τρόπο. Τα προϊόντα αυτά, στο τέλος της ζωής τους, δεν θα πρέπει να απορρίπτονται στο περιβάλλον ή να απορρίπτονται μαζί με τα οικιακά απόβλητα αλλά θα πρέπει να απορρίπτονται στα εξουσιοδοτημένα κέντρα διαφοροποιημένης συλλογής (επικοινωνήστε με τις τοπικές αρχές για να μάθετε που μπορείτε να απορρίψετε το προϊόν βάσει των κανονισμών). Η σωστή απόρριψη του προϊόντος συμβάλει στην προστασία της υγείας και του περιβάλλοντος. Η καταχρηστική απόρριψη του προϊόντος επισύρει κυρώσεις σε βάρος των παραβατών.

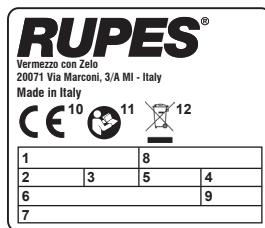

## ΑΝΤΙΜΕΤΩΠΙΣΗ ΠΡΟΒΛΗΜΑΤΩΝ

ΠΡΟΒΛΗΜΑΤΑ	ΑΙΤΙΕΣ	ΛΥΣΕΙΣ
Δεν εκτελείται εκκίνηση του μοτέρ	Δεν υπάρχει τροφοδοσία Το καλώδιο ρεύματος, ο διακόπτης ή το μοτέρ παρουσιάζουν ελάττωμα	Βεβαιωθείτε ότι η μονάδα είναι συνδεδεμένη Επικοινωνήστε με ένα εξουσιοδοτημένο κέντρο σέρβις
Δεν εκτελείται αυτόματη εκκίνηση του απορροφητήρα σκόνης	Ηλεκτρονική μονάδα	Επικοινωνήστε με ένα εξουσιοδοτημένο κέντρο σέρβις
Η ροή απορρόφησης είναι ανεπαρκής	Η σακούλα είναι γεμάτη Έμφραξη σε κάποιο εύκαμπτο σωλήνα ή κάποιο εξάρτημα Φραγμένα φίλτρα	Ελέγξτε τη σακούλα φίλτρου Ελέγξτε τον εύκαμπτο σωλήνα και τα εξαρτήματα Ελέγξτε τα φυσίγγια φίλτρου
Εξέρχεται σκόνη από τον εξερισμό (10)	Το φυσίγγιο φίλτρου είναι σκισμένο	Επικοινωνήστε με ένα εξουσιοδοτημένο κέντρο σέρβις
Δεν εκτελείται εκκίνηση των εργαλείων	Δυσλειτουργία του τριόδου διακόπτη	Επικοινωνήστε με ένα εξουσιοδοτημένο κέντρο σέρβις
Η ισχύς δεν επαρκεί για το εργαλείο πεπιεσμένου αέρα	Ανεπαρκής τροφοδοσία συμπίεσμένου αέρα	Ελέγξτε τη δίοδο αέρα
Η κόκκινη ενδεικτική λυχνία είναι αναμμένη	Υπέρβαση του ορίου τακτικής συντήρησης	Επικοινωνήστε με ένα εξουσιοδοτημένο κέντρο σέρβις
Η κίτρινη ενδεικτική λυχνία είναι αναμμένη (ΕΚΔΟΣΗ "Ε")	Υπέρβαση της μέγιστης στάθμης υγρού	Αδειάστε τον κάδο

## ПИКТОГРАМА



Първо прочетете следващата инструкция, преди да работите с изделието.



Важни указания за безопасност.



**Внимание!** Този уред съдържа прах, опасен за здравето. Операциите по изпразването и поддръжката, **включително изваждането на частите за събиране на праха**, трябва да се извършват само от упълномощен персонал, носещ подходящи лични предпазни средства. Не работете без монтирана пълна филтрационна система.

## Легенда на символите:

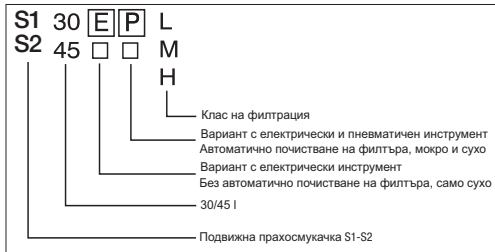

	S130L-ELEM	S130PL-EPL-EPM	S230L-ELEM	S230PL-EPL-EPM
1 ТРЪБА ЗА ПРАХ (30)	X	X	X	X
1 ВЪРТЯЩА СЕ ДЮЗА	X	X	X	X
N 2 ПРЕДНИ КОЛЕЛА	X	X	X	X
N 2 ГЪЛМИНИ ТРЪБЧЕНА ЗА МАРКУЧ	X	X	X	
ТОС ЗА ЗАДНИТЕ КОЛЕЛА (ВАРИАНТ 30 L)	X	X	X	X
ГЪЛКАВА ТРЪБА 1X5 M	X		X	

	S145L-ELEM	S145PL-EPL-EPM	S245L-ELEM	S245L-EPL	S245EPM
1 ТРЪБА ЗА ПРАХ (30)	X	X	X	X	X
1 ВЪРТЯЩА СЕ ДЮЗА	X	X	X	X	X
N 2 ПРЕДНИ КОЛЕЛА	X	X	X	X	X
ТОС ЗА ЗАДНИТЕ КОЛЕЛА (ВАРИАНТ 30 L)	X	X	X		
ГЪЛКАВА ТРЪБА 1X5 M	X	X	X		
SOFTGRIPHANDLE			X	X	X



При изхвърлянето на амбалажните материали спазвайте действащите местни разпоредби, включително тези за рециклиране, ако е необходимо.

## ИНФОРМАЦИЯ ЗА БЕЗОПАСНОСТ ЗА ПРАХОСМУКАЧКИ

Указания за безопасност и предотвратяване на злополуки

- **децата трябва да са под надзор:** така няма да се допусне те да играят с прахосмукачката
- Тази машина може да се използва само от обучени отговорни лица; машината не е предназначена за използване от деца или хора с умствено-сензорни увреждания;
- преди употреба потребителите трябва да получат информация, инструкции и обучение за използването на уреда и за замърсителя, за който е предназначен, включително за правилния метод за безопасно изваждане и изхвърляне на събраните вещества;
- в помещението трябва да се осигури достатъчно интензивно проветряване, ако отработеният въздух се връща в помещението. Националните разпоредби трябва да се спазват;
- температурата в работното пространство трябва да бъде между 10°C и 35°C с влажност между 50% и 90%;
- повърхността, на която стои машината, не трябва да има наклон, по-голям от 10 градуса;
- винаги изваждайте щепсела на машината, когато тя не се използва, преди поддръжка или почистване и преди смяна на торбата за прах или филтрите;
- не държайте захранващия кабел, за да извадите щепсела на машината;
- пазете захранващия кабел далеч от топлина, масла и остри ръбове;

- ако токът спре, завъртете превключвателя на машината в **ИЗКЛЮЧЕНО** положение, за да избегнете неочаквано включване, когато токът дойде отново;
- не излагайте машината на дъжд и ниски температури;
- не вдигайте и не пренасяйте машината за дръжката с подемно устройство.
- мокрите филтри и вътрешността на контейнера за течности трябва да се изсушат преди съхранение



## Опасност от взрив или пожар

- Не събирайте с прахосмукачката огнеопасен или взривоопасен прах (т. е. магнезий, алуминий и пр.);
- не събирайте с прахосмукачката прах от изстъргане на повърхности, обработени с бои без завършен каталитичен цикъл;
- не събирайте с прахосмукачката искри или нажежени до бяло стружки;
- незабавно изключете прахосмукачката от електрическата мрежа, ако от изхода за въздух започне да излиза прах;
- не събирайте с прахосмукачката огнеопасни или взривоопасни течности (т. е. бензин, коресилин и пр.);
- не събирайте с прахосмукачката разяждащи течности или вещества (т. е. киселини, основи, разтворители и др.);
- **ВАРИАНТ „E“:** незабавно изключете електрическото захранване на машината, ако забележите изтичане на пяна или течност по време на събиране на течност с прахосмукачката.

## СПЕЦИФИЧНА УПОТРЕБА



- **ВНИМАНИЕ:** Тази прахосмукачка е предназначена само за употреба на закрито
- **ВНИМАНИЕ:** Тази прахосмукачка трябва да се съхранява само на закрито
- За модели от серии L/P/L:
- **ВНИМАНИЕ:** Прахосмукачката е предназначена за почистване на сухи вещества

- Този уред е подходящ за натоварена и промишлена работа съгласно EN60335-1 и EN60335-2-69;
- този уред е подходящ за професионална употреба: т. е. в хотели, училища, болници, фабрики, магазини, офиси и като оборудване под наем.
- предният захранващ контакт е предназначен само за специфичната употреба, посочена в това ръководство.
- **ВАРИАНТ „E“:** този уред е подходящ за изсмукване на течности;

## ВАРИАНТ „L“:

Уред, подходящ за отделяне на прах с гранична стойност на излагане по време на работа  $\geq 1 \text{ mg/m}^3$ . (Клас L – лека ОПАСНОСТ).



## ВАРИАНТ „M“:

Уред, подходящ за отделяне на прах с гранична стойност на излагане по време на работа  $\geq 0,1 \text{ mg/m}^3$ . (Клас M – средна ОПАСНОСТ).



- Спазвайте действащите разпоредби за събираните вещества и замърсители.
- **ВНИМАНИЕ:** Ако прахосмукачката е от клас M, външната ѝ част подлежи на почистване с вакуум, а също така тя трябва да се третира с херметизиращ уплътнителен материал, преди да бъде взета от опасна зона

## ТЕХНИЧЕСКИ ДАННИ

РАБОТНО НАПРЕЖЕНИЕ И ЧЕСТОТА	230 Vac - 50/60 Hz JP 100 Vac - 50/60Hz
МОЩНОСТ	1200 W JP 1050 W (при мин. 500 W)
МОЩНОСТ НА КОНТАКТА (МАКС.)	EU 2400 W UK 1800 W CH-DK 1100 W AUS 1200 W JP 380 W (при мин. 930 W) UK (110V) 600 W
ОБЩА МОЩНОСТ (МАКС.)	EU 3600 W UK 3000 W CH-DK 2300 W AUS 2400 W JP 1430 W UK (110V) 1650 W
КАПАЦИТЕТ ЗА ВЪЗДУХ EN 60335-2-69	165 m³/h
НАЛЯГАНЕ НА ЗАСМУКВАНЕ	215 hPa
ТЕГЛО	10,2 kg (S130-S230) 13,5 kg (S145-S245)
РАЗМЕРИ	cm 43 x 42,5 x h 51 (S130-S230) cm 47 x 45 x h 63,5 (S145-S245)
КЛАС ЗАЩИТА	IP X 4
НИВО НА ШУМ ISO 3744	70 dB(A) - 73 dB (A) ВАРИАНТ „E“
ПОВЪРХНОСТИ НА ФИЛТРИТЕ	2 x 0,50 m²
КАПАЦИТЕТ НА ТОРБАТА ЗА ПРАХ	kg 5 max
КАПАЦИТЕТ НА КОНТЕЙНЕРА	30 l (S130-S230) 45 l (S145-S245)
ПРЕВКЛЮЧВАТЕЛ ЗА ЗАХРАНВАНЕТО	MAN - O - AUT
ПНЕВМАТИЧНА ЧАСТ	ВАРИАНТ „P“
НАЛЯГАНЕ НА ВЪЗДУХА НА ВХОДА	6 bar
МАКС. ПОТОК СГЪСТЕН ВЪЗДУХ	1450 l/min
ФИТИНГ НА ВХОДА	3/8" G женски

## ЧАСТИ НА ИНСТРУМЕНТА

- 1 – Глава на прахосмукачката
- 2 – Постава на инструмента
- 3 – Дръжка
- 4 – Идентификационна табелка
- 5 – Вход за сгъстен въздух (ВАРИАНТ „P“)
- 6 – Филтър на въздушното съединение (ВАРИАНТ „P“)
- 7 – Захранващ кабел
- 8 – Вход за охлаждащ въздух
- 9 – Изход за охлаждащ въздух
- 10 – Изход за работен въздух
- 11 – Фиксатори на главата
- 12 – Превключвател „ръчно-0-автоматично“ с регулатор на скоростта
- 13 – Индикатор за включен мотор
- 14 – Индикатор за нивото на течността (ВАРИАНТ „E“)
- 15 – Сервизен индикатор
- 16 – Контакт за електрическия инструмент
- 17 – Бързосменник за пневматичния инструмент (ВАРИАНТ „P“)
- 18 – Бързосменник на пневматичния инструмент
- 19 – Маркуч на електрическия инструмент
- 20 – Маркуч на пневматичния инструмент (ако има)
- 21 – Рамка на филтъра
- 22 – Фиксатори на рамката на филтъра
- 23 – Филтри (хартиени или полиестерни)
- 24 – Датчик за нивото на течността (ВАРИАНТ „E“)
- 25 – Кофа за прах
- 26 – Отделение за аксесоарите (ВАРИАНТ 45 l)
- 27 – Антистатична връзка

- 28 – Дюза за маркуча
- 29 – Универсална въртяща се дюза
- 30 – Торба за прах (хартиена или пластмасова)
- 31 – Колелца със спиралка
- 32 – Настройка за смукателния маркуч (ВАРИАНТ „M“)
- 33 – Умнена капачка (ВАРИАНТ „M“)
- 34 – Softgrip handle
- 35 – Подвижен блок за поставяне на случай

## ВКЛЮЧВАНЕ

### Електрическо захранване

- Завъртете главния превключвател (12) на „O“ (изключено), преди да включите този уред в електрическата мрежа;
- мрежовото напрежение и честота трябва да отговарят на идентификационната табелка;
- включвайте в контакти със заземяване и достатъчна защита.

### Захранване със сгъстен въздух

- Не трябва да превишава 6 bar;
- необходим е изсушен и филтриран въздух;
- включете уреда към захранването със сгъстен въздух с подходящ за въздушното налягане маркуч с вътрешен диаметър минимум 10 mm.

### Сглобяване на въртящия се преходник (29)

Вкарайте преходника във входната дюза (28).

### Свързване на електрическия инструмент

- Проверете дали превключвателят на инструмента е изключен, преди да го включвате в контакта на предния панел;
- включете щепсела на инструмента в контакта на предния панел (16) (фигура 3);
- свържете инструмента с въртящата се дюза с маркуча (19) (фигура 5);
- не включвайте електрически инструменти, които превишават захранването, посочено на предния панел.

### Свързване на пневматичния инструмент

- Проверете дали превключвателят на инструмента е изключен, преди да го включвате в бързосменника на предния панел;
- свържете инструмента към уреда с бързосменниците (17) (фигура 4) и (18) (фигура 6);
- свържете коаксиалния маркуч (ако има) към бързосменника (20) (фигура 6).

Проверете дали инструментът функционира, както е посочено в неговото ръководство.

### Предварителни проверки

- Проверете дали торбата за прах (30) е поставена в контейнера (25) и дали филтрите (23) са поставени на главата;
- проверете дали смукателният маркуч е правилно закрепен и не пречи на движението на инструмента;
- проверете дали няма течове в системата за подаване на сгъстен въздух.

## ИЗПОЛЗВАНЕ НА МАШИНАТА

Машината може да работи в ръчен или в автоматичен режим: за да изберете режима, завъртете превключвателя (12) надясно (автоматичен режим) или наляво (ръчен режим) (фигура 23). Зеленият индикатор (13) се включва, когато моторът на прахосмукачката започне да работи.

### Използване на машината в автоматичен режим (А)

Автоматичната работа означава, че прахосмукачката се включва, когато се включи електрически или пневматичен инструмент.

Прахосмукачката автоматично ще се изключи осем секунди след изключването на инструмента.

### Използване на машината в ръчен режим (М)

Ръчната работа означава, че прахосмукачката ще работи непрекъснато. Захранването от контакта на предния панел ще бъде постоянно включено по време на ръчна работа.

### Регулиране на налягането на засмукване

Налягането на засмукване може да се регулира и в двата работни режима със завъртане на регулатора (12) към положение „мин.“, докато се постигне желаната сила.

### Автоматично почистване на филтрите (ВАРИАНТ „Е“)

Машината има система за почистване на филтрите на определен интервал, което поддържа налягането на засмукване постоянно.

### Възможно е да се извърши цялостен цикъл за почистване и по следния начин (фигура 19):

- изключете машината;
- запушете смукателния маркуч;
- рестартирайте машината, като държите маркуча запушен 15 секунди.

### Настройка за смукателния маркуч (ВАРИАНТ „М“)

За безопасността на оператора прахосмукачката клас М има индикатор, който се включва, ако скоростта на въздуха през маркуча падне под 20 m/s. Проверете диаметъра на маркуча и изберете съответната стойност с регулатора на предния панел (32) (фигура 23).



Трябва да се използва с оригинални маркучи RUPES.

### Звуковият алармен сигнал се включва (ВАРИАНТ „М“)

Ако се включи звуковият алармен сигнал, открийте причините (С.) и ги отстранете (R.) с препоръчителното действие в следващата процедура:

- С: Настройката за силата на засмукване е много ниска;
- R: Увеличете силата на засмукване;
- С: Диаметърът на маркуча не съответства на настройката за маркуча на предния панел;
- R: Поставете регулатора за диаметъра на маркуча (32) на съответния диаметър;
- С: Запушен или огънат маркуч;
- R: Проверете и изправете маркуча;
- С: Торбата за прах е пълна;
- R: Вижте раздел „СМЯНА НА ТОРБАТА ЗА ПРАХ“;
- С: Запушени филтри;
- R: Вижте раздел „СМЯНА НА ФИЛТЪРНИТЕ КАСЕТИ“.



След работа в среда, замърсена с опасен прах, всички части на уреда следва да се считат за замърсени; преди да извадите уреда от замърсената площ или да го обслужвате, отстранете целия прах от него с прахосмукачка или кърпа, запушете контейнера за прах с гумената капачка (33) и приберете маркуча и аксесоарите в запечатана торба (ВАРИАНТ „М“).

### Мокро събиране (ВАРИАНТ „Е“)

Преди да събирате с прахосмукачката течности, извадете торбата за прах (хартиена или пластмасова) и сменете хартиените филтърни касети с полиестерни. Филтрите обикновено са влажни след работа.

Не събирайте сух прах с мокри филтри!

### Индикатор за нивото на течността (ВАРИАНТ „Е“)

Моторът на прахосмукачката спира и индикаторът за нивото на течността (14) се включва, когато датчикът за течност (24) отчете запълване на кофата (25). Изпразнете кофата, за да го изключите (25).

## ПОДДРЪЖКА



Необходима е годишна техническа проверка на частите и системата за филтриране от упълномощен сервизен център.

### Сервизен индикатор

Индикаторът се включва за насроченото сервизно обслужване, за да се поддържа работното състояние на машината. Когато предупредителният индикатор се включи, обърнете се към упълномощен сервизен център за проверка и обслужване на уреда и нулиране на предупредителния индикатор.

Продължителното използване на прахосмукачката с включен предупредителен индикатор може да наложи допълнителни операции по поддръжката.

### Операции за редовна проверка



За обслужване от потребителя уредът трябва да се разглоби, почисти и обслужи, доколкото е практически възможно, без да се излага на опасност персоналът по поддръжката и други лица. Подходящите предпазни мерки включват отстраняване на замърсяванията преди разглобяване, осигуряване на локална филтрирана изтегляща вентилация на мястото, на което уредът се разглобява (съгласно местните разпоредби), почистване на района за извършване на поддръжката и подходяща лична защита.

- проверете състоянието на смукателния маркуч;
- **ВАРИАНТ „Е“:** почистете датчика за нивото на течността (24);
- проверете състоянието на захранващи кабел, щепсела и контакта: в случай на повреда се обърнете към упълномощен сервизен център за смяна;
- проверете торбата за прах: не превишавайте препоръчителното тегло и капацитет! В случай на разкъсване или пробиване на торбата за прах проверете филтърната касета и евентуално поискайте смяна от упълномощен сервизен център;
- проверете състоянието на филтърните касети (23). В случай на разкъсвания или пробивания се обърнете към упълномощен сервизен център за смяна.



Не използвайте уреда без монтиран пълен комплект филтри!

### Смяна на торбата



Не пръскайте прах по време на смяна на торбата за прах!

- носете подходяща маска за прах;
- откочете главата, като натиснете страничните фиксатори (11), и я свалете (1) (фигура 7-8).

Хартиена торба (код 042.1108/5):

- **ВАРИАНТ „М“:** запушете контейнера за прах със съответната капачка (33);
- извадете цялата торба, като запушете дюзата с осигурената капачка (фигура 12 и 13);
- сложете новата торба, като вкарате дюзата, както е показано на илюстрацията (фигура 14).

Пластмасова торба:

- извадете цялата пластмасова торба (фигура 9);
- поставете новата торба, като се уверите, че дюзата е поставена на входа (фигура 10);
- завъртете края на торбата, както е показано (фигура 11);
- компенсаторните отвори трябва да останат вътре в кофата.



Използвайте само оригинални торби за прах RUPES.  
Резервните торби трябва да се държат на сухо!  
Спазвайте местните нормативни разпоредби за изхвърлянето.

#### Смяна на филтрите



Не пръскайте прах по време на смяна на торбата за прах!

- Носете подходяща филтърна маска;
- **ВАРИАНТ „М“**: запушете контейнера за прах със съответната капачка (33);
- откачете главата, като натиснете страничните фиксатори (11) (фигура 7-8);
- обърнете главата с горната част надолу (фигура 15);
- извадете рамката на филтъра (21), като завъртите кукиите (22) (фигура 16);
- извадете филтърните касети (фигура 17) и ги поставете в запечатана торба за изхвърляне;
- поставете нови филтърни касети (код 036.1108) в рамката на филтъра (фигура 18) и я монтирайте отново на главата.



Използвайте само оригинални резервни части RUPES.  
Вижте [www.rupes.com](http://www.rupes.com) за кодовете на частите и упълномощените сервизни центрове

RUPES не носи отговорност за преки или косвени щети в резултат на неспазване на изискванията на това ръководство.

## ИДЕНТИФИКАЦИОННА ТАБЕЛКА НА ИНСТРУМЕНТА

### МЕСТОПОЛОЖЕНИЕ И ЗНАЧЕНИЕ НА ИНФОРМАЦИЯТА

1. Вид на инструмента.
2. Номинално работно напрежение (V).
3. Работна честота (Hz).
4. Клас защита.
5. Използвана мощност (W).
6. Мощност на контакта (макс.) (W).
7. Максимална мощност (W).
8. Серийн номер.
9. Тегло.
10. Маркировката „CE“ за пазара на ЕС.
11. Прочетете изцяло тези указания, преди да работите с това изделие, и ги запазете.

#### 12. УНИЩОЖАВАНЕ (ДИРЕКТИВА ОЕЕО)



**Само за държави в ЕС:** Според Европейската Директива за отпадъци от електрическо и електронно оборудване и нейното прилагане в съответствие с националните стандарти, повреденото електрическо оборудване трябва да бъде събирано отделно, с цел да бъде рециклирано по природосъобразен начин.

Продуктът, когато достигне до края на живота, трябва да бъде изхвърлян в околната среда или изхвърлен в битовите отпадъци, а трябва да се изхвърля в оторизирани центрове за отделно събиране на отпадъци (свържете се с местните органи за да узнаете къде да изхвърлите продукта, съгласно регламента по закон). Неправилното изхвърляне на продукта се отразява на здравеопазването и опазването на околната среда. Незаконното изхвърляне на продукта води до налагането на санкции, които ще бъдат заплащани от нарушителите.

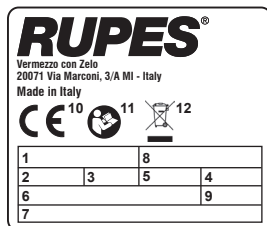

#### ОТКРИВАНЕ И ОТСТРАНЯВАНЕ НА НЕИЗПРАВНОСТИ

ПРОБЛЕМИ	ПРИЧИНИ	РЕШЕНИЯ
Моторът не стартира	Няма захранване Дефектен захранващ кабел, превключвател или мотор	Уверете се, че уредът е включен в мрежата Обърнете се към упълномощен сервизен център
Праховсмукачката не стартира автоматично	Електронен модул	Обърнете се към упълномощен сервизен център
Недостатъчна сила на засмукване	Торбата е пълна	Проверете филтърната торба
	Някой от маркучите или аксесоарите е запушен	Проверете гъвкавия маркуч и аксесоарите
	Запушени филтри	Проверете филтърните касети
Праш от отработения въздух (10)	Филтърната касета е скъсана	Обърнете се към упълномощен сервизен център
Инструментите не стартират	Повреда на 3-позиционния превключвател	Обърнете се към упълномощен сервизен център
Недостатъчно захранване за пневматичния инструмент	Недостатъчно подаване на състен въздух	Проверете преминаването на въздуха
Червеният индикатор свети	Превишен лимит за редовна поддръжка	Обърнете се към упълномощен сервизен център
Жълтият индикатор свети (ВАРИАНТ „Е“)	Превишено максимално ниво на течността	Изпразнете кофата

## PIKTOGRAF



Před použitím výrobku si přečtěte následující pokyny.



Důležité bezpečnostní upozornění.



**Pozor!** Toto zařízení obsahuje zdravotně závadný prach. Vyprazdňování a údržbu **včetně vyjímání prostředků pro shromažďování prachu** smí provádět pouze oprávněné osoby s nasazenými osobními ochrannými prostředky. Nepoužívejte výrobek bez nasazeného kompletního filtračního systému.

## Legenda k symbolům:

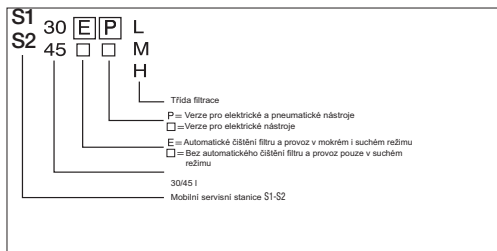

	S130L-ELEM	S130FL-EPL-EPM	S230L-ELEM	S230PL-EPL-EPM
1 SÁCEK NA PRACH (30)	X	X	X	X
1 OTOČNÉ PŘÍPOJNÉ HADICE	X	X	X	X
N 2 PŘEDNÍ KOLEČKA	X	X	X	X
N 2 GUMOVÉ MANŽETY HADICE	X	X	X	X
1 OSA ZADNÍCH KOL (30L VERZE)	X	X	X	X
FLEXIBILNÍ TRUBICE 1X5 M	X		X	

	S145L-ELEM	S145FL- EPL-EPM	S245L-ELEM	S245L-EPL	S245EPM
1 SÁCEK NA PRACH (30):	X	X	X	X	X
1 OTOČNÉ PŘÍPOJNÉ HADICE	X	X	X	X	X
N 2 PŘEDNÍ KOLEČKA	X	X	X	X	X
N 2 GUMOVÉ MANŽETY HADICE	X	X	X	X	X
FLEXIBILNÍ TRUBICE 1X5 M	X	X	X		
SOFTGRILHANDLE			X	X	X



Obal zlikvidujte dle platných místních předpisů případně včetně recyklace.

## BEZPEČNOSTNÍ INFORMACE PRO VYSAVAČE

### Bezpečnostní pokyny

- **Dohled nad dětmi**, aby si nehrály se zařízením
- Stroj mohou obsluhovat pouze proškolené osoby. Nesmí ho obsluhovat děti nebo osoby se sníženými duševními dispozicemi.
- Před použitím musí být obsluha seznámena se všemi informacemi, pokyny a proškolená v používání zařízení a musí dostat informace o znečišťující látce, pro kterou bude stroj použit. Dále musí dostat informace o správném způsobu bezpečného odstranění a likvidace shromažďovaných látek.
- Pokud se odváděný vzduch vrací do místnosti, je potřeba zajistit v místnosti adekvátní výměnu vzduchu. Je nutné dodržet národní předpisy.
- Teplota v pracovní oblasti se musí pohybovat v rozmezí 10 až 35 °C a vlhkost v rozmezí 50% až 90%.
- Povrch, na kterém je stroj umístěn, může mít maximální sklon 10 stupňů.
- Pokud stroj nepoužíváte, vždy ho odpojte od el. sítě; odpojte ho také před prováděním údržby nebo čištěním a před výměnou sáčku na prach nebo filtrů.
- Při odpojování stroje od el. sítě netahajte za napájecí kabel.
- Napájecí kabel udržujte mimo dosah zdrojů tepla, oleju a ostrých hran.
- V případě výpadku napájení vypněte stroj vypínačem, aby po opětovném zapnutí proudu nedošlo k náhodnému spuštění.
- Nevystavujte stroj dešti a nízkým teplotám.
- Stroj nezvedejte a nepřevážejte tak, že ho zavěsíte na zvedací zařízení za rukojeť.
- Mokrě filtry a vnitřní část nádoby na kapalinu je třeba před uskladněním vysušit.



## Nebezpečí výbuchu nebo požáru

- Nevysávejte hořlavý nebo výbušný prach (tj. hořčík, hliník a podobně).
- Nevysávejte prach po broušení brusným papírem z natřených povrchů, které ještě nezuschly.
- Nevysávejte jiskry nebo doběla rozžhavené hobliny.
- Pokud z otvoru pro výstup vzduchu vylétává prach, okamžitě odpojte vysavač od el. sítě.
- Nevysávejte hořlavý nebo výbušné kapaliny (tj. benzín, ředidla a podobně).
- Nevysávejte agresivní kapaliny nebo látky (např. kyseliny, základní nátery, rozpouštědla a podobně).
- **VERZE E:** Pokud zjistíte během vysávání kapaliny únik pěny nebo kapaliny, okamžitě odpojte stroj od zdroje napájení.

## SPECIFICKÉ POUŽITÍ



- **VÝSTRAHA:** tento vysavač je vhodný pouze pro použití ve vnitřních prostorech
- **VÝSTRAHA:** tento vysavač by se měl skladovat pouze ve vnitřních prostorech
- Pro modely série L/PL:
- **VÝSTRAHA:** vysavač je určen pro vysávání suchých látek

- Zařízení je vhodné pro náročné a průmyslové provozy ve shodě s normou EN60335-1 a EN60335-2-69.
- Zařízení je vhodné pro komerční využití: tj. hotely, školy, nemocnice, továrny, obchody, kanceláře a pronajímané prostory.
- Přední el. zásuvka je určena pouze pro specifické použití uvedené v tomto návodu.
- **VERZE E:** Zařízení je vhodné pro vysávání kapalin.

## VERZE L:

Zařízení je vhodné pro odlučování prachu s mezní hodnotou koncentrace na pracovišti  $\geq 1 \text{ mg/m}^3$  (třída L – mírně NEBEZPEČÍ).



## VERZE M:

Zařízení je vhodné pro odlučování prachu s mezní hodnotou koncentrace na pracovišti  $\geq 0,1 \text{ mg/m}^3$  a dřevěný prach. (třída M – střední NEBEZPEČÍ).



Dodržujte veškeré předpisy týkající se shromažďovaných látek a škodlivin.

- **VÝSTRAHA:** u vysavačů třídy M je třeba dekontaminovat jejich vnější povrch metodami vakuového čištění nebo je ošetřit těsnícím materiálem před tím, než se odeberou z nebezpečného prostoru

## TECHNICKÉ ÚDAJE

PROVOZNÍ NAPĚTÍ KMITOČET	230 Vac - 50/60 Hz JP 100 Vac - 50/60Hz
VÝKON	1200 W JP 1050 W (@min.500 W)
VÝKON V ZÁSUVCE (MAX.)	EU 2400 W UK 1800 W CH-DK 1100 W AUS 1200 W JP 380 W (@min.930 W) UK (110V) 600 W
CELKOVÝ VÝKON (MAX.)	EU 3600 W UK 3000 W CH-DK 2300 W AUS 2400 W JP 1430 W UK (110V) 1650 W
KAPACITA VZDUCHU EN 60335-2-69	165 m <sup>3</sup> /h
SACÍ TLAK	215 hPa
HMOTNOST	10,2 kg (S130-S230) 13,5 kg (S145-S245)
ROZMĚRY	cm 43 x 42,5 x h 51 (S130-S230) cm 47 x 45 x h 63,5 (S145-S245)
KRYTÍ	IP X 4
HLUČNOST ISO 3744	70 dB (A) - 73 dB (A) VERZE "E"
PLOCHY FILTRŮ	2 x 0,50 m <sup>2</sup>
OBJEM SÁČKU NA PRACH	kg 5 max
OBJEM KONTEJNERU	30 l (S130-S230) 45 l (S145-S245)
VYPÍNAČ	MAN - O - AUT
<b>PNEUMATICKÁ SEKCE –</b>	<b>VERZE P</b>
TLAK NA PŘÍVODU VZDUCHU	6 bar
MAX. PRŮTOK STLAČENÉHO VZDUCHU	1450 l/min
PŘIPOJENÍ NA VSTUPU	3/8" G konektor

## ČÁSTI NÁSTROJE

- 1 – vysávací hlavice
- 2 – zásobník
- 3 – rukojeť
- 4 – identifikační štítek
- 5 – přívod stlačeného vzduchu (VERZE P)
- 6 – vzduchový filtr (VERZE P)
- 7 – napájecí kabel
- 8 – přívod chladicího vzduchu
- 9 – výstup chladicího vzduchu
- 10 – výstup pracovního vzduchu
- 11 – pojistky hlavice
- 12 – ovladač Man-O-Aut s řízením výkonu
- 13 – kontrolka motoru
- 14 – kontrolka hladiny kapaliny (VERZE E)
- 15 – kontrolka servisu
- 16 – zásuvka el. nástroje
- 17 – rychlospojka pneumatického nástroje (VERZE P)
- 18 – rychlospojka pneumatického nástroje
- 19 – hadice el. nástroje
- 20 – hadice pneumatického nástroje (volitelná výbava)
- 21 – rámeček filtru
- 22 – pojistky rámečku filtru
- 23 – Filtry (papírové nebo polyesterové)
- 24 – čidlo hladiny kapaliny (VERZE E)
- 25 – kontejner na prach
- 26 – Příhrádka pro příslušenství (VERZE 45 l)
- 27 – Antistatické připojení
- 28 – Tryska hadice
- 29 – Univerzální otočné připojení hadice
- 30 – Sáček na prach (papírový nebo plastový)
- 31 – Kolečka s brzdou
- 32 – Nastavení sací hadice (VERZE M)
- 33 – Gumová krytka (VERZE M)
- 34 – Softgrip handle
- 35 – Připojovací blok pro upevnění přípravku

## SPUŠTĚNÍ

### Zdroj napájení

- Před připojením zařízení k el. síti přepněte hlavní vypínač (12) do polohy O (vypnuto).
- Napětí a kmitočet el. sítě musí odpovídat hodnotám na identifikačním štítku.
- Připojujte stroj k el. zásuvkám s uzemněním a odpovídající ochranou.

### Přívod stlačeného vzduchu

- Maximální tlak je 6 barů.
- Vzduch musí být vysušený a filtrovaný.
- Připojujte zařízení k přívodu stlačeného vzduchu hadicí určenou pro daný tlak vzduchu o min. vnitřním průměru 10 mm.

### Sestavení otočného adaptéru (29)

Zasuňte adaptér do trysky hadice (28).

### Připojení el. nástrojů

- Před připojením nástroje do přední el. zásuvky zkontrolujte, zda je nástroj vypnutý.
- Zasuňte zástrčku nástroje do přední el. zásuvky (16) (obr. 3).
- Připojte nástroj pomocí hadice (19) do otočného připojení (obr. 5).
- Nepřipojujte el. nástroje s výkonem vyšším, než je výkon uvedený na předním panelu.

### Připojení pneumatických nástrojů

- Před připojením nástroje do přední rychlospojky zkontrolujte, zda je nástroj vypnutý.
- Připojte nástroj k zařízení pomocí rychlospojky (17) (obr. 4) a (18) (obr. 6).
- Připojte koaxiální kabel (volitelná výbava) k rychlospojce (20) (obr. 6).

Zkontrolujte dle návodu k použití nástroje, zda nástroj funguje.

### Předběžné kontroly

- Zkontrolujte, zda byl sáček na prach (30) vložen do kontejneru (25) a zda byly do hlavice vloženy filtry (23).
- Zkontrolujte, zda je správně nasazená vysávací hadice a zda nebrání v pohybu nástroje.
- Zkontrolujte, zda nedochází k netěsnostem v systému přívodu stlačeného vzduchu.

## POUŽITÍ STROJE

Stroj je možné používat v ručním nebo automatickém režimu: režim zvolíte otočením ovladače (12) doprava (automatický režim) nebo doleva (ruční režim) (obr. 23). Při zapnutí motoru vysavače se rozsvítí zelená kontrolka (13).

### Použití stroje v automatickém režimu (A)

Automatický provoz znamená, že vysavač se spustí při zapnutí elektrického nebo pneumatického nástroje.

Vysavač se automaticky vypne 8 sekund po vypnutí nástroje.

### Použití stroje v ručním režimu (M)

Při ručním provozu běží vysavač stále.

V ručním provozu je trvale aktivní přední el. zásuvka.

### Nastavení intenzity vysávání

Intenzitu vysávání je možné nastavit v obou režimech provozu otáčením ovladače (12) směrem k pozici MIN, dokud není dosaženo požadovaného výkonu.

### Automatické čištění filtrů (VERZE E)

Stroj je vybaven časovacím systémem čištění filtrů, který udržuje konstantní intenzitu vysávání.

**Následujícím způsobem je také možné provést úplný čistící cyklus (obr. 19):**

- Vypněte stroj.
- Zakryjte vysávací hadici.
- Stroj spusťte a ponechte hadici zakrytou po dobu 15 sekund.

### Nastavení sací hadice (VERZE M)

Pro zajištění bezpečnosti obsluhy je zařízení pro prach třídy M vybaveno indikátorem, který hlídá, zda rychlost vzduchu v hadici nepoklesne pod 20 m/s. V tom případě zkontrolujte průměr hadice a nastavte správnou hodnotu pomocí nastavení sací hadice (32) (obr. 23).



Používejte výhradně originální hadice RUPES.

### Akustický poplach (VERZE M)

Pokud zazní akustický poplach, zjistěte příčinu (P) a odstraňte ji (O.) pomocí následujících doporučených postupů:

- P: Příliš nízký výkon
- O: Zvyšte sací výkon.
- P: Průměr hadice neodpovídá nastavení hadice na předním panelu.
- O: Nastavte knoflík průměru hadice (32) na správný průměr.
- P: Zanesená nebo ohnutá hadice
- O: Zkontrolujte a narovnejte hadici.
- P: Plný sáček na prach
- O: Přečtěte si část o výměně sáčku na prach.
- P: Zanesené filtry
- O: Přečtěte si část o výměně filtračních vložek.



Po použití stroje v prostředí zamořeném nebezpečným prachem je nutné považovat všechny části zařízení za kontaminované. Před vynešením zařízení z kontaminované oblasti nebo před jeho údržbou odstraňte ze zařízení veškerý prach vysáním nebo otřením, uzavřete kontejner na prach gumovou krytkou (33) a uložte hadici a příslušenství do uzavřeného pytle (VERZE M).

### Mokrý vysávání (VERZE E)

Před vysáváním kapalin odstraňte sáček na prach (papírový nebo plastový) a nahraďte papírové filtrační vložky polyesterovými. Filtry budou po vysávání vlhké.

Nevysávejte suchý prach s mokrymi filtry!

### Kontrolka hladiny kapaliny (VERZE E)

Když čidlo hladiny kapaliny (24) zjistí, že je kontejner (25) plný, motor vysavače se zastaví a rozsvítí se kontrolka hladiny kapaliny (14). Poplach zrušíte vyprázdněním kontejneru.

## ÚDRŽBA



Jednou ročně je zapotřebí provést kontrolu částí a filtračního systému v autorizovaném servisu.

### Kontrolka servisu (15)

Kontrolka se rozsvítí v okamžiku, kdy je zapotřebí provést plánovanou servisní kontrolu, aby byl stroj udržován v provozuschopném stavu. Když se rozsvítí kontrolka, obraťte se na autorizovaný servis, aby provedl kontrolu a servis zařízení a zhasnul kontrolku. Při používání vysavače s rozsvícenou kontrolkou může dojít ke zvětšení rozsahu potřebné údržby.

### Běžné kontroly



Při provádění servisních úkonů je potřeba zařízení rozmontovat, vyčistit a provést servis v rozumné míře tak, aby nedošlo k ohrožení údržbaře ani dalších osob. Před demontáží je potřeba zajistit adekvátní větrání prostoru, ve kterém bude zařízení demontováno (podle místních předpisů), daný prostor vyčistit a je potřeba si obléci vhodné osobní ochranné prostředky.

- Zkontrolujte stav vysávací hadice.
- **VERZE E:** Očistěte čidlo hladiny kapaliny (24).
- Zkontrolujte napájecí kabel, zástrčku a el. zásuvku: v případě potřeby se obraťte na autorizovaný servis, který provede výměnu poškozené části.
- Zkontrolujte sáček na prach: nesmí dojít k překročení doporučené hmotnosti a kapacity! V případě prodření nebo proděravění sáčku na prach zkontrolujte filtrační vložku a případně požádejte autorizovaný servis o výměnu.
- Zkontrolujte stav filtračních vložek (23). V případě prodření nebo proděravění požádejte autorizovaný servis o výměnu.



Nepoužívejte zařízení bez vložených filtrů!

### Výměna sáčku



Při výměně sáčku na prach nevysypte prach!

- Nasadte si vhodnou protiprachovou masku.
- Odpojte hlavici tak, že stisknete boční pojistky (11) a sundáte hlavici (1) (obr. 7-8).

Papírový sáček (kód. č. 042.1108/5):

- **VERZE M:** uzavřete kontejner krytkou (33).
- Vyměňte plný sáček a uzavřete vývod hadice krytkou (obr. 12 a 13).
- Vložte nový sáček dle vyobrazení (obr. 14).

Plastový sáček:

- Vyměňte plný plastový sáček (obr. 9);
- Vložte nový sáček, a zkontrolujte, zda je správně zasunut do vstupu (obr. 10).
- Založte okraj sáčku dle vyobrazení (obr. 11); zkontrolujte, aby byly kompenzační otvory uvnitř kontejneru.



Používejte pouze originální sáčky na prach RUPES.  
Náhradní sáčky skladujte v suchu!  
Likvidaci provádějte podle platných místních předpisů.

## Výměna filtrů



Při výměně sáčku na prach nevysypte prach!

- Nasadíte si vhodnou masku.
- **VERZE M:** uzavřete kontejner krytkou (33).
- Odpojte hlavici tak, že stisknete boční pojistky (11) (obr.7-8).
- Otočte hlavici vzhůru nohama (obr. 15).
- Vyměňte rámeček filtru (21) otočením háčků (22) (obr. 16).
- Vyměňte filtrační vložky (obr. 17) a vložte je do uzavřeného sáčku na odpadky.
- Vložte nové filtrační (kód. č. 036.1108) vložky do rámečku filtru (obr.18) a vraťte rámeček do hlavice.



Použijte pouze originální náhradní díly RUPES.

Obj. čísla náhradních dílů zjistíte na [www.rupes.com](http://www.rupes.com) nebo u autorizovaném servisu.

Společnost RUPES neodpovídá za přímé ani nepřímé škody způsobené nedodržáním požadavků v tomto návodu.

## IDENTIFIKAČNÍ ŠTÍTEK NÁSTROJE

### UMÍSTĚNÍ A VÝZNAM INFORMACÍ

1. Typ nástroje
2. Normální pracovní napětí (V)
3. Pracovní kmitočet (Hz)
4. Krytí
5. Příkon (W)
6. Výkon v zásuvce (MAX) (W)
7. Výkon (W)
8. Sériové číslo
9. Hmotnost
10. Označení CE pro trh EU
11. Před použitím výrobku si přečtete celý návod a uložte ho, abyste ho měli pro případ potřeby po ruce.

### 12. LIKVIDACE (SMĚRNICE OEEZ)



**Pouze pro země EU:** V souladu s Evropskou směrnicí o odpadech z elektrických a elektronických zařízení a její implementaci v národních normách je třeba nepoužívaná elektrická zařízení shromažďovat odděleně za účelem umožnění jejich ekologické recyklace. Po skončení životnosti se výrobek nesmí vyhazovat do prostředí ani společně s domovním odpadem, ale musí být zlikvidován specializovanými oprávněnými sběrnými středisky (o informace o likvidaci výrobku v souladu s právními normami požádejte místní kompetentní orgány). Správná likvidace výrobku přispívá k ochraně zdraví a životního prostředí.

Likvidace výrobku v rozporu se zákonem je spojena se sankcemi vůči osobám, které se porušení dopustí.

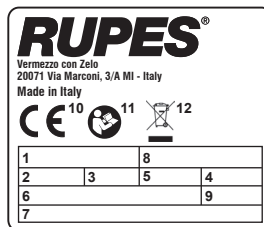

## ODSTRAŇOVÁNÍ ZÁVAD

STAV	PŘÍČINY	ŘEŠENÍ
Motor nespustuje.	Stroj není napájen.	Zkontrolujte, zda je zařízení připojeno k el. síti.
	Vadný napájecí kabel, vypínač nebo motor	Obraťte se na autorizovaný servis.
Vysávání se nespustí automaticky	Elektronický modul	Obraťte se na autorizovaný servis.
Nedostatečný sací výkon	Plný sáček	Zkontrolujte sáček.
	Zanesená některá z hadic nebo příslušenství	Zkontrolujte pružnou hadici a příslušenství.
	Zanesené filtry	Zkontrolujte filtrační vložky.
Z výstupu (10) vylétá prach.	Roztržená filtrační vložka	Obraťte se na autorizovaný servis.
Nástroje se nespustí.	Vadný trojcestný přepínač	Obraťte se na autorizovaný servis.
Nedostatečný výkon pro pneumatický nástroj	Nedostatečný přívod stlačeného vzduchu	Zkontrolujte vzduchovou hadici.
Svítil červená kontrolka.	Překročení doby údržby	Obraťte se na autorizovaný servis.
Svítil žlutá kontrolka (VERZE E).	Překročení max. hladiny kapaliny	Vyprázdněte kontejner.

## PILTKUJUTIS



Enne toote kasutamist lugege järgnevat juhendit.



Olulised ohutusnõudused



**Ettevaatus!** Seade sisaldab tervist kahjustavat tolmu. Tühjendamise- ja hooldustoiminguid, **sealhulgas tolmu kogumise vahendite eemaldamist**, peab tegema ainult sobivaid isikukaitsevahendeid kandev volitatud personal. Ärge kasutage ilma paigaldamata täieliku filtreerimissüsteemita.

## Tingmärkide vöti:

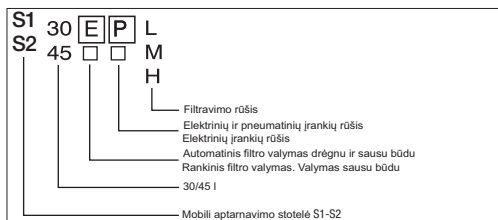

	S130L-ELEM	S130PL-EPL-EPM	S230L-ELEM	S230PL-EPL-EPM
1 TOLMUKÖTTI (30)	X	X	X	X
1 TAGASPÖÖRATAVAT OTSAKUT	X	X	X	X
N 2 ESIRATAS	X	X	X	X
N 2 KÜMMIST VÖÖLI KUJARIST	X	X	X	X
1 TAGARATAVÖÖLI (30 L VERSIOON)	X	X	X	X
PAINDUV TORU 1X5 M	X	X	X	X

	S145L-ELEM	S145PL-EPL-EPM	S245L-ELEM	S245L-EPL	S245EPM
1 TOLMUKÖTTI (30)	X	X	X	X	X
1 TAGASPÖÖRATAVAT OTSAKUT	X	X	X	V WRV (OOD 67/982C)	X
N 2 ESIRATAS	X	X	X	X	X
N 2 KÜMMIST VÖÖLI KUJARIST	X	X	X	X	X
PAINDUV TORU 1X5 M	X	X	X	X	X
SOFTGRILPHANDLE	X	X	X	X	X

Pakendijäätmete kõrvaldamisel kehtivad kohalikud eeskirjad, sealhulgas taastootluse võtt, kui seda nõutakse.

## OHUTUSNÖUDED TOLMUIMEJATELE

### Ohutus- ja õnnetuste ennetamise juhend

- **Jälgige lapsi:** siis nad ei satu tolmuimejaga mängima;
- Masinat võivad kasutada ainult koolitatud vastutavad inimesed; masin ei ole mõeldud kasutamiseks lastele või vaimu- ja tajupuudega inimestele;
- enne kasutamist tuleks tagada kasutajatele teave, juhend ja koolitus seadme kasutamise ning saasteaine kohta, mille jaoks seda kasutatakse, sealhulgas ainete ohutu eemaldamise ja kõrvaldamise õige viisi kohta;
- ruumis tuleb tagada õhuvahetuse piisav intensiivsus juhul, kui heitõhk suunatakse ruumi tagasi; arvestada tuleb riigisisesed eeskirju;
- töökoha temperatuur peab olema vahemikus 10 °C – 35 °C, õhuniiskus vahemikus 50%–90%;
- pinna kalle, millele masin toetub, ei tohi olla rohkem kui 10 kraadi;
- alati ühendage masina pistikust lahti, kui seda ei kasutata, enne hooldamist või puhastamist ning enne tolmu kottide või filtrite väljavahetamist;
- ärge tõmmake toitejuhtmetest, kui ühendate masina pistikust lahti;
- hoidke toitejuhet eemal kuumast, õlist ja teravatest servadest;
- voolukatkestuse korral lülitage tööriista lülitist asendisse „OFF” et vältida juhuslikku käivitumist, kui vool taastub;
- ärge jätke masinat vihma või madalate temperatuuride kätte;
- ärge tõstke ega vedage masinat käepidemest tõsteseadmega.
- määrjad filtrid ja vedelikumahuti sisemus tuleb kuivatada enne tolmuimeja ärapanemist.



## Plahvatus- või tulekahjuoht

- Ärge imege tule- või plahvatusohtlikku tolmu (st magneesium, alumiinium jne);
- ärge imege lihvimistolmu värvidega töödeldud pindadelt, millel ei ole katalüüsi tsüklil lõpule jõudnud;
- ärge imege sademeid ega valgehõõguvaid lõikejäätmeid;
- ühendage tolmuimeja viivitamatult toitevõrgust lahti, kui õhu väljalaskeavaist paiskub välja tolmu;
- ärge imege tule- või plahvatusohtlikke vedelikke (nt bensiini, vedeldid jne);
- ärge imege korrodeerivaid vedelikke ega aineid (nt happed, alused, lahustid jne);
- **VERSIOON „E”:** ühendage masin viivitamatult toiteallikast lahti, kui märkate vahu teket või vedeliku lekkimist vedeliku imemise ajal.

## SPETSIIFLINE KASUTUS



- **TÄHELEPANU:** tolmuimeja on mõeldud kasutamiseks ainult siseruumides
- **TÄHELEPANU:** tolmuimejat tuleb hoida ainult siseruumides L/PL seeria mudelitel;
- **TÄHELEPANU:** tolmuimeja on mõeldud ainult kuivade pindade puhastamiseks

- Seade sobib raske koormusega ja tööstuslikeks toiminguteks standardite EN60335-1 ja EN60335-2-69 kohaselt;
- seade sobib äriliseks kasutuseks: st hotellides, koolides, haiglates, te-hastes, kauplustes, büroodes ja laenukasutustes;
- eesmine pistikupesa on mõeldud ainult käesolevas kasutusjuhendis osutatud spetsiifiliseks kasutuseks.
- **VERSIOON „E”** seade sobib vedelike imemiseks;

## VERSIOON „L”:

Seade sobib tolmu eraldamiseks, mille piirväärtus on töökeskkonnas  $\geq 1 \text{ mg / m}^3$ .

(L-klass – kerge OHT).



## VERSIOON „M”:

Seade sobib tolmu eraldamiseks, mille piirväärtus on töökeskkonnas  $\geq 0,1 \text{ mg / m}^3$ , ja puutolmu eraldamiseks.

(M-klass – keskmine OHT).



Arvestage kõiki kogutavatele ainetele ja saasteainele kohaldatavaid eeskirju.



– **TÄHELEPANU:** M klassi tolmuimeja välimised küljed tuleb puhastada vaakumpuhastis ning töödelda hermeetikuga enne ohtlikust alast välja võtmist

## TEHNILISED ANDMED

TÄLTLUSPINGE JA SAGEDUS	230 Vac – 50/60 Hz JP 100 Vac – 50/60Hz
TOIDE	1200 W JP 1050 W (@min.500 W)
TOIDE PISTIKUPESAS (MAX)	EU 2400 W UK 1800 W CH-DK 1100 W AUS 1200 W JP 380 W (@min.930 W) UK (110V) 600 W
TOIDE KOKKU (MAX)	EU 3600 W UK 3000 W CH-DK 2300 W AUS 2400 W JP 1430 W UK (110V) 1650 W
ÕHU MAHTUVUS EN 60335-2-69	165 m <sup>3</sup> /h
VAAKUMI TASE	215 hPa
KAAL	10,2 kg (S130-S230) 13,5 kg (S145-S245)
MÕÖTMED	cm 43 x 42,5 x h 51 (S130-S230) cm 47 x 45 x h 63,5 (S145-S245)
KAITSEKLASS	IP X 4
MÜRATASE ISO 3744	70 dB(A) – 73 dB (A) VERSIOON "E"
FILTREERITAVAD PINNAD	2 x 0,50 m <sup>2</sup>
TOLMUKOGUMISE KOTI MAHUTAVUS	max 5 kg
MAHUTI MAHUTAVUS	30 l (S130-S230) 45 l (S145-S245)
TOITELÜLITI	MAN - O - AUT
<b>PNEUMAATILISE OSA</b>	<b>VERSIOON „P”</b>
SISSELASKEAVA ÕHURÕHK	6 bar
MAX SURUÕHUVOOL	1450 l/min
SISSELASKEAVA LIITMIK	3/8" G emane

## TÖÖRIISTAOSA

- 1 – Tolmuimeja ülaosa
- 2 – Tööriistaalus
- 3 – Käepide
- 4 – Tehaseandmesit
- 5 – Suruõhu sisselaskeava (VERSIOON „P”)
- 6 – Õhu sidestusfilter (VERSIOON „P”)
- 7 – Toitejuhe
- 8 – Jahutuse sisselaskeava
- 9 – Jahutuse väljalaskeava
- 10 – Talitluse õhu väljalaskeava
- 11 – Ülaosa lukustavad sahtlid
- 12 – Kiiruse reguleerimisega lüliti Man-0-Aut
- 13 – Sisselülitatud mootori näidik ON
- 14 – Vedeliku taseme näidik (VERSIOON „E”)
- 15 – Hooldusnäidik
- 16 – Elektriööriistade pistikupesas
- 17 – Pneumotoööriistade kiirliitmik (VERSIOON „P”)
- 18 – Pneumotoööriistade kiirliitmik
- 19 – Elektriööriistade voolik
- 20 – Pneumotoööriistade voolik (valikuline)
- 21 – Filtriraam
- 22 – Filtriraami lukustavad sahtlid
- 23 – Filtrid (paberist või polüestrist)
- 24 – Vedeliku taseme andur (VERSIOON „E”)
- 25 – Prüginoü
- 26 – Abiseadiste laegas (VERSIOON 45 l)
- 27 – Antistaatiline ühendus
- 28 – Voolikuotsak
- 29 – Universaalne tagasipööratav otsak
- 30 – Tolmukogumise kott (paberist või plastist)
- 31 – Lukuga seadurraudad
- 32 – Imemisvooliku seadistus (VERSIOON „M”)
- 33 – Kummist kate (VERSIOON „M”)

- 34 – Softgrip handle
- 35 – Kinnituspiirkonnas

## KÄIVITAMINE

### Toiteallikas

- Keerake pealüliti (12) asendisse „0” (väljas), kui ühendate seadme vooluvõrku;
- vooluvõrgu pinge ja sagedus peavad vastama tehaseandmesildile;
- ühendage maandusjuhi ja piisavate kaitsmetega pistikupesadesse.

### Suruõhutorustik

- Ärge ületage 6 baari;
- nõutav on kuivatatud ja filtreeritud õhk;
- ühendage seade suruõhutorustikuga, kasutades voolikut, mis sobib õhurõhuga ja mille sisediameeter on min 10 mm.

### Tagasipööratava siirdmiku kokkupanek (29)

Sisestage siirdmik sisselaskeava otsakusse (28).

### Elektriööriistade ühendused

- Kontrollige, kas tööriista lüliti on enne esipaneeli pistikupesaga ühendamist välja lülitatud;
- sisestage tööriista pistik esipaneeli pistikupesasse (16) (joonis 3);
- ühendage tööriista tagasipööratava otsakuga, kasutades voolikut (19) (joonis 5);
- ärge ühendage elektriööriistade pistikuid, mis ületavad esipaneelil osutatud võimsust.

### Pneumotoööriistade ühendused

- Kontrollige, kas tööriista lüliti on enne esipaneeli kiirliitmikuga ühendamist välja lülitatud;
- ühendage tööriista seadmega, kasutades kiirliitmikku (17) (joonis 4) ja (18) (joonis 6);
- ühendage koaksiaalvoolik (valikuline) kiirliitmikuga (20) (joonis 6).

Kontrollige, kas tööriist toimib, nagu on näidatud kasutusjuhendis.

### Eelnev kontroll

- Kontrollige, et tolmu kogumise kott (30) oleks paigaldatud mahutisse (25) ja et filtrid (23) oleksid paigaldatud ülaosale;
- kontrollige, et tolmuimemisvoolik oleks nõuetekohaselt fikseeritud ega takistaks tööriista liikumist;
- kontrollige, et suruõhuga varustamise süsteem ei lekiks.

## MASINA KASUTUS

Masinat saab kasutada käsi- või automaatsel režiimil: režiimi valimiseks keerake lüliti (12) paremale (automaatne režiim) või vasakule (käsi režiim) (joonis 23). Roheline näidik (13) süttib, kui tolmuimeja mootor käivitub.

### Masina kasutamine automaatsel režiimil (A)

Automaatne talitus tähendab, et tolmuimeja käivitub, kui elektri- või pneumotoõrriist on sisse lülitatud.

Tolmuimeja lülitub automaatselt välja kaheksa sekundit pärast tööriista väljalülitamist.

### Masina kasutamine käsi režiimil (M)

Käsitallitus tähendab, et tolmuimeja töötab pidevalt. Esipaneeli pistikupesas on toide käsitallituse ajal pidevalt sees.

### Vaakumi taseme reguleerimine

Vaakumi taset saab reguleerida mõlemal talitusrežiimil, keerates nuppu (12) asendi „min“ poole, kuni saavutatakse soovitud võimsus.

### Filterite automaatne puhastamine (VERSIOON „E“)

Masinal on katkestiga filtripuhastussüsteem, mis säilitab konstant-se vaakumitugevuse.

#### Täielikku puhastussüklit on samuti võimalik teha järgmiselt (joonis 19):

- lülitage masin välja;
- asetage kaas tolmuimeja keelale;
- käivitage masin uuesti, hoides katet ümbrisel 15 sekundit.

### Imemisvooliku seadistus (VERSIOON „M“)

Kasutaja ohutuse tagamiseks on M-klassi tolmuime seadmetel näidik, mis süttib, kui voolikus langeb õhukiirus alla 20 m/s.

Kontrollige vooliku diameetrit ja seadistage esipaneeli ventiilile õige väärtus (32) (joonis 23).



Kasutamiseks ehsate RUPESi voolikutega.

### Helisignaali talitus (VERSIOON „M“)

Kui helisignaali käivitub, otsige üles põhjused (C.) ja korrigeerige (R.) järgnevas menetluses soovitatud meetmega:

C: liiga madal võimsuse seadistus;

R: suurendage imemisvõimsust;

C: vooliku diameeter ei vasta vooliku seadistusega esipaneelil;

R: seadistage vooliku diameetri nupp (32) õigele diameetrile;

C: ummistunud või keerunud voolik;

R: kontrollige ja tehke voolik sirgeks;

C: täis tolmuokott;

R: vt tolmuokoti „ASENDAMISE OSA“;

C: ummistunud filtriid;

R: vt filtrikassettide „ASENDAMISE OSA“.



Pärast kasutamist ohtliku tolmuga saastatud keskkonnas tuleb seadme kõik osad saastunuks lugeda; enne seadme saastunud piirkonnast väljatoimetamist või hooldamist eemaldage sellelt kogu tolmu tolmuimeja või lapiga, sulgege tolmu mahuti kummist kattega (33) ja hoidke voolikut ning abiseadiseid suletud kotis (VERSIOON „M“).

### Märg tolmuimeja (VERSIOON „E“)

Enne vedelike imemist eemaldage tolmuokott (paberist või plastist) ja asendage paberist kassetid polüesterkassetidega. Filtriid peaks olema pärast imemist niisked.

Ärge kasutage kuiva tolmu puhul märgasid filtreid!

### Vedeliku taseme näidik (VERSIOON „E“)

Tolmuimeja mootor jääb seisma ja vedeliku taseme näidik (14) süttib, kui vedelikuandur (24) tuvastab täis nõu (25). Asetage tühi nõu tagasi (25).

## HOOLDUS



On vaja, et volitatud tugikeskus kontrolliks iga aasta osi ja filtreerimissüsteemi.

### Hooldusnäidik (15)

Näidik süttib regulaarse hoolduse vajaduse korral, et säilitada masina töökindlus. Hoiatustule süttides võtke ühendust volitatud tugikeskusega, kes kontrollib ja hooldab seadet ning lähtestab hoiatustule. Tolmuimeja kasutamine süttinud hoiatustulega võib tingida lisahooldustööd.

### Tavapärased kontrolltoimingud



Kasutajahoolduseks tuleb seade lahti võtta, puhastada ja hooldada niivõrd, kui see on mõistlikult otstarbekas, ohustamata hoolduspersonalit ega teisi. Kohaseid ettevaatusabinõude puudutavad saastet enne lahtivõtmist, lokaalse filtreeritud äratõmbeventilatsiooni tagamist kohas, kus seade lahti võetakse (kohalikest eeskirjadest lähtuvalt), hoolduse tegemise koha puhastamist ja sobivaid isikukaitsesevahendeid.

- Kontrollige tolmuimeja vooliku seisukorda;
- **VERSIOON „E“:** puhastage vedelikutaseme andur (24);
- kontrollige toitejuhtme, pistiku ja pistikupesase seisukorda: vajaduse korral pöörduge väljavahetamiseks volitatud tugikeskuse poole;
- kontrollige tolmuokotti: ärge ületage soovituslikku kaalu ega mahutavust! Tolmuokoti vigastuse või augu korral kontrollige filtrikassetti ja vajaduse korral küsige volitatud tugikeskusest väljavahetamist;
- kontrollige filtrikassettide seisukorda (23). Vigastuste või aukude korral pöörduge volitatud tugikeskuse poole, et need välja vahetada.



Ärge kasutage seadet ilma täit filtrikomplekti paigaldamata!

### Koti väljavahetamine



Ärge ajage tolmu laiali, kui vahetate tolmuokotti!

- Kandke sobivat tolmu maski;
- eemaldage ülaosale suruvad külgmised haagid (11) ning eemaldage ülaosa (1) (joonis 7–8).

Paberist kott (kood 042.1108/5):

- **VERSIOON „M“:** sulgege tolmu mahuti sobiva kattega (33);
- eemaldage täis kott, sulgedes otsaku kaasapandud kattega (joonis 12 ja 13);
- paigaldage uus kott, sisestades otsaku näidatud moel (joonis 14).

Plastist kott:

- eemaldage plastist täis kott (joonis 9);
- paigaldage uus kott, veendudes, et otsak on paigutatud sisselaskeavale (joonis 10);
- keerake koti serva näidatud moel (joonis 11); veenduge, et tasandusaugud oleksid nõu sees.



Kasutage ainult ehsaid RUPESi tolmuokotte. Varukotte tuleks hoida kuivas kohas! Kõrvaldamisel järgige kohalikke õigusnorme.

## Filtrite väljavahetamine



Ärge ajage tolmu laiali, kui vahetate tolmukotti!

- Kandke sobivat tolmumaski;
- VERSIOON „M”**: sulgege tolmumahuti sobiva kattega (33);
- Eemaldage ülaosale suruvad külgmised haagid (11) (joonised 7–8);
- keerake ülaosa ümber (joonis 15);
- eemaldage filtriraam (21), keerates haake (22) (joonis 16);
- eemaldage filtrikassetid (joonis 17) ja paigaldage nad suletud eemalduskotti;
- paigaldage uued filtrikassetid (kood 036.1108) filtriraamile (joonis 18) ja pange see uuesti ülaosal kokku.



Kasutage ainult ehtsaid RUPESi varuosi.

Osade koode ja volitatud tugikeskusi vaadake veebilehelt [www.rupes.com](http://www.rupes.com).

RUPES ei vastuta käesoleva kasutusjuhendi nõuete eirami-sest tuleneva otsese või kaudse kahju eest.

## TÖÖRIISTA TEHASEANDMESILT

ANDMETE ASUKOHT JA TÄHENDUS

1. Tööriista liik
2. Talitluse nimipinge (V)
3. Talitluse sagedus (Hz)
4. Kaitseklass
5. Kasutusvõimsus (W)
6. Vool pistikupesas (MAX) (W)
7. Võimsus (W)
8. Järjekorranumber
9. Kaal
10. CE-märgise ELi turu jaoks
11. Enne toote kasutamist lugege kogu käesolev juhend läbi ja hoidke see alles.

## 12. KÕRVALDAMINE (ELEKTROONIKAROMUDE DIREKTIIV)



**Ainult EL riikides:** Vastavalt Euroopa direktiivile elektri- ja elektroonikaseadmete jäätmete kohta ning selle rakendamisele vastavalt siseriiklikele standarditele, tuleb elektritööriistad kokku koguda eraldi, eesmärgiga võtta need keskkonnasõbralikult ringlusse.

Toodet ei tohi pärast selle kasutusest kõrvaldamist jätta keskkonda ega visata ära majapidamisprügi hulgas, vaid see tuleb viia volitatud ringlussevõtu keskusesse (võtke ühendust kohalike pädevate asutustega, et teada saada, kus toodet õigusnormide kohaselt utiliseerida). Toote õige kasutusest kõrvaldamine aitab kaasa tervise- ja keskkonnakaitsesele. Ebaseaduslik kasutusest kõrvaldamine toob kaasa õigusrikkujate karistuse.

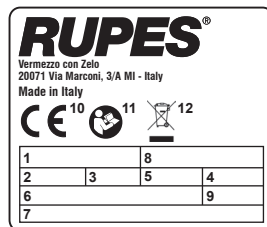

## VEAOTSING JA LAHENDAMINE

TAGAJÄRJED	PÕHJUSED	LAHENDUSED
Mootor ei käivitu	Toidet ei ole oodatud	Veenduge, et seade on pistikupesasa ühendatud
	Defektne toitejuhe, lülitid või mootor	Pöörduge volitatud tugikeskuse poole
Tolmuimeja ei käivitu automaatselt	Elektrooniline moodul	Pöörduge volitatud tugikeskuse poole
Tolmuimeja vool on ebapiisav	Täis kott	Kontrollige filtrikotti
	Üks voolikutest või abiseadistest on ummistunud	Kontrollige pindliikku voolikut ja abiseadiseid
	Ummistunud filtrid	Kontrollige filtrikassette
Tolm väljaskeavast (10)	Rebenenud filtrikasset	Pöörduge volitatud tugikeskuse poole
Tööriistad ei käivitu	Kolmepositsiooniline lüliti ei tööta õigesti	Pöörduge volitatud tugikeskuse poole
Pneumotooriistade ebapiisav võimsus	Ebapiisav suruõhuga varustus	Kontrollige õhukanalit
Süttinud punane näidik	Ületatud tavapärase hoolduse piiri	Pöörduge volitatud tugikeskuse poole
Süttinud kollane näidik (VERSIOON „E”)	Max vedelikutase ületatud	Tühjendage nõu

## पिकटोग्राफ



उत्पाद को पहली बार चलाने के पहले निम्नलिखित निर्देश पढ़ें।



महत्वपूर्ण सुरक्षा संकेत।



**चेतावनी! इस उपकरण** में स्वास्थ्य के लिए खतरनाक धूल शामिल हैं। खाली करने और रखरखाव के संचालन, जिनमें धूल के संग्रह को हटाना शामिल है, का **मतलब** है, इसे केवल अधिकृत उपयुक्त व्यक्तिगत सुरक्षा-साधन पहने हुए कर्मियों द्वारा ही किया जाना चाहिए। पूर्ण निस्पंदन सिस्टम को लगाए बिना काम न करें।

## प्रतीक कुंजी:

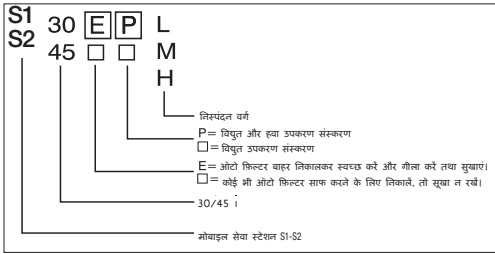

	S130L-ELE-EM	S130PL-EPL-EPM	S230L-ELE-EM	S230PL-EPL-EPM
धूल जमा करने की कमाज की एक शैली (30)	X	X	X	X
1 घूमने वाली नॉजल	X	X	X	X
2 सामने के पहिये	X	X	X	X
2 रबड़ होज कफ	X	X	X	X
1 रिकार नहींशन एक्सल (30 एल संस्करण)	X	X	X	X
नली 1X5 M	X		X	

	S140L-ELE-EM	S145PL-EPL-EPM	S245L-ELE-EM	S245L-EPL-EPM
धूल जमा करने की कमाज की एक शैली (30)	X	X	X	X
1 घूमने वाली नॉजल	X	X	X	X
2 सामने के पहिये	X	X	X	X
2 रबड़ होज कफ	X	X	X	X
नली 1X5 M	X	X	X	X
SOFTGRIPHANDLE			X	X



वैकजिंग अपशिष्ट निपटान के लिए लागू स्थानीय विनियमों का पालन करने के लिए, जिसमें यदि अनुरोध किया जाय तो रीसाइक्लिंग निपटान शामिल है।

## वैक्यूम क्लीनर के लिए सुरक्षा जानकारी

सुरक्षा और दुर्घटना की रोकथाम के निर्देश

- सावधानी बरतें कि बच्चे उपकरण से न खेलें
- यह मशीन केवल जिम्मेदार, शिक्षित लोगों द्वारा संचालित की जा सकती है, यह मशीन बच्चों या मानसिक - संज्ञानात्मक दोषपूर्ण लोगों द्वारा संचालित करने के उद्देश्य से नहीं बनाई गई है;
- उपयोग करने से पहले, उपयोगकर्ताओं को उपकरण और जिस दूषक के लिए इसका यूज किया जाता है, उसके उपयोग के लिए जानकारी, निर्देश और, शिक्षण, जिसमें एक स क्लिप गाए पदाथों को सुरक्षापूर्वक हटाने और निपटान के लिए सही विधि शामिल है, दान किया जाना चाहिए;
- अगर निकास हवा कमरे में वापस आ रही है, तो कमरे में पर्याप्त हवा परिवहन दर दान करना आवश्यक है। राष्ट्रीय विनियमों का संदर्भ किया जाना आवश्यक है;
- कायूर कषेस का तापमान 10 डिग्री सेल्सियस और 35 डिग्री सेल्सियस के बीच, 50% और 90% के बीच नमी के साथ होना चाहिये;
- जिस सतह पर जो मशीन टिकी हो वह अधिकतम 10 डिग्री ढाल से अधिक पर नहीं होनी चाहिए;
- जब उपयोग में न हो, रखरखाव या सफाई के पहले, और धूल बैग या फिल्टरों को बदलने के पहले हमेशा मशीन का प्लग निकाल देना चाहिये;
- मशीन का प्लग निकालने के लिए कभी पावर कॉर्ड को न खींचें;
- पावर कॉर्ड को गमीर, तेल और तैल किनारों से दूर रखें;
- बत्ती बंद होने की िथित में, उपकरण के िच को आफ की दशा में रख देना चाहिए ताकि बिजली के वापस आने पर मशीन आकस्मिक रूप से शुरू न हो जाए;
- मशीन को बारिश और कम तापमानों में खुला न छोड़ें;

- किसी उठाने के उपकरण द्वारा मशीन को हैंडल से पकड़ कर नहीं उठाएँ और न ही परिवहन करें।
- गीले फिल्टर और पानी के कंटेनर का अंदरूनी भाग रखने से पहले सुखायें



## विस्फोट या आग का खतरा

- ज्वलनशील या विस्फोटक धूल (जैसे मैग्नीशियम, एल्यूमीनियम, आदि) को वैक्यूम न करें;
- उन पेट की गई सतहों से सैंडिंग धूल को वैक्यूम न करें जिन्होंने उत्प्रेरक चक्र पूरा नहीं किया है;
- स्पाक्स या सफेद गर्म छीलनों को वैक्यूम न करें;
- यदि हवा के आउटलेट से धूल बाहर निकल आए तो वैक्यूम के बिजली के मेन्स से कनेक्शन को तुरंत बंद कर दें;
- ज्वलनशील या विस्फोटक तरल पदार्थों (अर्थात् पेट्रोल, थिन्नर आदि) को वैक्यूम न करें;
- आक्रामक तरलों या पदार्थों (अर्थात् अम्ल, क्षार, सोल्वेंट्स आदि) को वैक्यूम न करें;
- **संस्करण "ई":** यदि तरल को वैक्यूम करते समय झाग या तरल को रिसते देखें तो मशीन की बिजली को तुरंत काट दें।

## विशिष्ट उपयोग



- **चेतावनी** यह मशीन केवल घर के अंदर उपयोग की जा सकती है
- **चेतावनी** यह मशीन केवल घर के अंदर रखी जाएगी केवल मॉडल शुरुखला L / PL के लिये।
- **चेतावनी** यह मशीन केवल सूखे उपयोग के लिये है।

- यह उपकरण EN60335-1 ई EN60335-2-69 के अनुसार हैवी इयूटी और औद्योगिक कार्यों के लिए उपयुक्त है;
- यह उपकरण वाणिज्यिक उपयोग: अर्थात् होटल, स्कूल, अस्पतालों, कारखानों, दुकानों, कार्यालयों और किराये के व्यवसाय के लिए उपयुक्त है।
- सामने का पावर सॉकेट केवल वर्तमान निर्देश मैनुअल में दिये गए संकेत के अनुसार विशिष्ट प्रयोग के लिए है।
- **संस्करण "ई":** यह उपकरण तरल पदार्थों के शोषण के लिए उपयुक्त है;

## संस्करण "एल":

- 1mg / m<sup>3</sup> के व्यावसायिक जोखिम की एक सीमा मूल्य के साथ धूल अलग करने के लिए उपयुक्त उपकरण।
- (कक्षा एल - हल्का खतरा)।



## संस्करण "एम":

- 1mg / m<sup>3</sup> के व्यावसायिक जोखिम के एक सीमा मूल्य के साथ धूल और लकड़ी के बुरादे को अलग करने के लिए उपयुक्त उपकरण।
- (कक्षा एल - मध्यम खतरा)।



- पदार्थों और प्रदूषक एकत्र करने के लिए लागू सभी नियमों को देखें।
- **चेतावनी:** श्रेणी एम वैक्यूम क्लीनर मशीन के बाहरी भाग को वैक्यूम सफाई के तरीकों द्वारा साफ किये जाना चाहिए और किसी जोखिम भरी जगह में ले जाने से पहले उस पर सीलेंट लगाया जाना चाहिए।

## तकनीकी ब्यांरा

संचालन वोल्टेज और आवर्ति	230 Vac - 50/60 Hz JP 100 Vac - 50/60Hz
बिजली	1200 w JP 1050 w (@min.500 w)
सॉकेट पर बिजली (अधिकतम)	EU 2400 w UK 1800 W CH-DK 1100 w AUS 1200 w JP 380 w (@min.930 w) UK (110v) 600 w
कुल बिजली (अधिकतम)	EU 3600 w UK 3000 w CH-DK 2300 w AUS 2400 w JP 1430 w UK (110v) 1650 w
वायु क्षमता EN 60335-2-69	165 m <sup>3</sup> /h
वैक्यूम का स्तर	215 hPa
वजन	10,2 kg (s130-s230) 13,5 kg (s145-s245)
आयाम	cm 43x42,5x h 51 (s130-s230) cm 47x45x h 63,5 (s145-s245)
सुरक्षा का वर्ग	IP X 4
शोर का स्तर ISO 3744	70 dB(A) - 73 dB (A) VERSION 'E'
फिल्टर की सतहें	2 x 0,50 m <sup>2</sup>
धूल संग्रह बैग की क्षमता	Kg 5 max
कंटेनर की क्षमता	30 l (s130-s230) 45 l (s145-s245)
बिजली नियंत्रण स्विच	MAN - O - AUT
न्यूमेटिक खंड	संस्करण "पी"
इनलेट (INLET) का वायु दबाव	6 bar
मैक्स संपीडित वायु प्रवाह	1450 l/min
इनलेट (INLET) फिटिंग	3/8" G फिमेंल

## उपकरण के भाग

- 1 - वैक्यूम शीर्ष
- 2 - उपकरण ट्रे
- 3 - हत्था
- 4 - पहचान पट्टी
- 5 - संपीडित वायु प्रवेशद्वार (संस्करण "पी")
- 6 - वायु युग्मन फिल्टर (संस्करण "पी")
- 7 - पावर कॉर्ड
- 8 - शीतलताकारी वायु प्रवेशद्वार
- 9 - शीतलताकारक वायु आउटलेट (outlet)
- 10 - ऑपरेटिंग वायु आउटलेट
- 11 - शीर्ष लॉकर्स
- 12 - गति नियंत्रण के साथ मैनु-0-Aut स्विच
- 13 - मोटर ON होने का सूचक
- 14 - तरल स्तर सूचक (संस्करण "ई")
- 15 - सर्विस इंडिकेटर
- 16 - विद्युत उपकरण सॉकेट
- 17 - न्यूमेटिक उपकरण के लिए त्वरित युग्मन (संस्करण "पी")
- 18 - न्यूमेटिक उपकरण के त्वरित युग्मन
- 19 - विद्युत उपकरण होज
- 20 - न्यूमेटिक उपकरण होज (वैकल्पिक)
- 21 - फिल्टर फ्रेम
- 22 - फिल्टर फ्रेम लॉकर्स
- 23 - फिल्टर (कागज या पॉलिएस्टर)
- 24 - तरल स्तर सेंसर (संस्करण "ई")
- 25 - डस्ट बिन
- 26 - सहायक उपकरण खंड (संस्करण 45 एल)
- 27 - एंटीस्टैटिक (Antistatic) कनेक्शन
- 28 - होज नॉजल
- 29 - यूनिवर्सल घूमने वाली नॉजल
- 30 - धूल संग्रह बैग (कागज या प्लास्टिक)
- 31 - ताले के साथ कैस्टर पहिये
- 32 - संक्शन होज सेटिंग (संस्करण "एम")
- 33 - रबड़ की टोपी (संस्करण "एम")

- 34 - Softgrip handle
- 35 - फक्सिंग क्लैप

## स्टार्ट-अप

### विद्युत आपूर्ति

- इस उपकरण को आपूर्ति मेन्स से जोड़ने के पहले मेन स्विच (12) को "o" (off) की ओर घुमा दें;
- आपूर्ति मेन्स वोल्टेज और आवृत्ति को पहचान की पट्टी से मेल खाना चाहिए;
- भूमि संचालक और पर्याप्त सुरक्षा वाले विद्युत सॉकेट के आउटलेट्स से कनेक्ट करें।

### संपीडित वायु मेन्स

- छह बार से आगे न जाएं;
- डीह्यूमिडिफाइड (Dehumidified) और फिल्टर्ड हवा की आवश्यकता है
- उपकरण को वायु के दबाव के लिए उपयुक्त और निम्न आंतरिक व्यास वाले एक वायु होज से संपीडित वायु मेन से जोड़ दें 10 मिमी न्यूनतम।

### घूमने वाले एडाप्टर को जमाना (28)

एडाप्टर को इनलेट नॉजल (29) में डालें

### विद्युत उपकरण कनेक्शन

- सामने के पैल के सॉकेट आउटलेट से जोड़ने के पहले जांच कर लें कि उपकरण का स्विच बंद कर दिया गया है।;
- उपकरण के प्लग को सामने के पैल के सॉकेट (16) में लगाएं (चित्र 3);
- उपकरण को होज द्वारा घूमने वाली (Swiveling) नॉजल (19) से जोड़ें (चित्र 5);
- सामने के पैल पर इंगित पावर से अधिक के बिजली के उपकरण न लगाएं।

### न्यूमेटिक उपकरण कनेक्शन

- सामने के पैल के त्वरित युग्मन से जोड़ने के पहले जांच कर लें कि उपकरण का स्विच बंद कर दिया गया है।
- को ग्रशोन से त्वरित युग्मनों (17) द्वारा कनेक्ट करें (चित्र और (18) (pic. 6);
- यल होज (वैकल्पिक) को त्वरित युग्मन (20) से कनेक्ट करें (चित्र 6)।

उपकरण के कार्यकलाप की जांच उनकी निर्देश पुस्तिका में दिए संकेत के अनुसार करें।

### प्रारंभिक जांचें

- जांच करें कि धूल संग्रह बैग (30) को कंटेनर (25) में लगा दिया गया है और फिल्टरों (23) को शीर्ष पर लगाया गया है;
- जांच करें कि वैक्यूम होज ठीक से लग गया है और उपकरण के चलने में बाधा नहीं डाल रहा है;
- जांच करें कि संपीडित हवा की आपूर्ति प्रणाली में कुछ रिस तो नहीं रहा है।

## मशीन का उपयोग

मशीन को मैन्युअल या आटोमेटिक मोड में संचालित किया जा सकता है: मोड का चयन करने के लिए, स्विच (12) को दाईं ओर (आटोमेटिक मोड) या बाईं ओर (मैन्युअल मोड) घुमाएं (चित्र जब वैक्यूम मोटर शुरू होती है तो हरा सूचक) (13) प्रज्वलित हो जाता है।

## आटोमेटिक मोड (A) में मशीन का उपयोग करना

स्वचालित आपरेशन का मतलब है कि जब कोई विद्युत या न्यूमेटिक उपकरण चालू किया जाता है, तब वैक्यूम भी चालू हो जाता है।

उपकरण को बंद करने के आठ सेकंड बाद वैक्यूम स्वचालित रूप से बंद हो जाएगा।

## मैन्युअल मोड (M) में मशीन का उपयोग करना

मैन्युअल आपरेशन का मतलब है कि वैक्यूम लगातार चलता है।

सामने के पैनल के आउटलेट सॉकेट पर बिजली मैन्युअल रूप से चलने के दौरान स्थायी रूप से सक्रिय रहती है।

## वैक्यूम स्तर का समायोजन

दोनों संचालन मोडों में वैक्यूम स्तर को नॉब को "min" की स्थिति की ओर तब तक घुमाकर, जब तक कि वह वांछित पावर तक न पहुंच जाय, समायोजित किया जा सकता है।

## फिल्टरों का स्वचालित सफाई (संस्करण "ई")

मशीन में एक समयीकृत फिल्टर सफाई प्रणाली है जो वैक्यूम की ताकत को निरंतर बनाए रखती है।

**एक पूर्ण सफाई चक्र को निम्न प्रकार से भी किया जाना संभव है (चित्र 19):**

- मशीन के स्विच को बंद कर दें;
- वैक्यूम स्लीव पर कैप लगा दें;
- स्लीव को कैप से 15 सेकंड ढंका रख कर मशीन को पुनः आरम्भ करें।

## सक्शन होज सेटिंग (संस्करण "एम")

एम वर्ग धूल के लिए प्रयोग की जाने वाली मशीन में ऑपरेटरों सुरक्षा के लिए एक संकेतक दिया गया है जो होज में से जा रही हवा के वेग के 20 मी / सेकंड से नीचे गिरने पर काम करने लगता है। होज के व्यास की जाँच करें और सामने के पैनल के थ्रॉटल (32) पर सही मान सेट करें। (चित्र 23).



असली RUPES hoses के साथ इस्तेमाल किया जाने के लिए।

## ध्वनिक अलार्म संचालित होता है (संस्करण "एम")

ध्वनिक अलार्म के चलने पर कारणों का पता लगाएं (c) और उनका निवारण करें (a) निम्न कार्यविधि में सिफारिश की गई कार्रवाई द्वारा:

- R: पावर सेट अप बहुत कम,
- R: सक्शन की शक्ति बढ़ाएँ,
- C: होज का व्यास सामने के पैनल पर दिये गए होज के सेट अप से मेल नहीं का रहा है;
- R: होज के व्यास के नॉब (32) को सही व्यास पर सेट करें;
- R: अवरूद्ध या मुड़ा हुआ होज;
- C: जाँच करें और होज को सीधा करें,
- R: धूल का बैग पूरा भरा हुआ,
- R: धूल बैग "प्रतिस्थापन खंड" देखें;
- C: अवरूद्ध फाइलर (Filters);
- R: फिल्टर काट्टिज "विस्थापन खंड" देखें।



खतरनाक धूल से दूषित वातावरण में संचालन के बाद उपकरण के सभी भागों को दूषित समझा जाना चाहिए; उपकरण को दूषित क्षेत्र के बाहर निकालने या उसकी सर्विसिंग करने को पहले, उसमें से सारी धूल को वैक्यूम या कपड़े से निकाल दें, धूल के कंटेनर को रबड़ कैप (33) से सील कर दें, और होज तथा अतिरिक्त सामानों को एक सील किये हुए बैग में रख दें (संस्करण "एम")।

## गीला वैक्यूम (संस्करण "ई")

तरल पदार्थों को वैक्यूम करने के पहले, धूल बैग (कागज या प्लास्टिक) को फिल्टर काट्टिजों के स्थान पर पॉलियेस्टर की काट्टिजें लगा दें। वैक्यूम करने के बाद फिल्टर नम हो जाने चाहिए।

गीले फिल्टरों से सूखी धूल के साथ काम न करें।

## तरल स्तर सूचक (संस्करण "ई")

वैक्यूम मोटर बंद हो जाता है और तरल स्तर सूचक (14) तब चालू हो जाता है जब तरल सेंसर (24) को बिन (25) के पूरा भर जाने का पता लगता है। रीसेट करने के लिए बिन (25) को खाली करें।

## रखरखाव



एक अधिकृत सर्विस सेंटर द्वारा भागों और फिल्टरिंग प्रणाली की तकनीकी जांच आवश्यक है।

## सर्विस इंडिकेटर (15)

मशीन को काम करने की स्थिति में बनाए रखने के लिए अनुसूचित सेवा के लिए इंडिकेटर चालू हो जाता है।

जब चेतावनी की बत्ती जलने लगे तो किसी अधिकृत सेवा केंद्र से संपर्क करें उपकरण की जांच व सर्विस करने और चेतावनी की बत्ती को रीसेट करने के लिए। चेतावनी की बत्ती के साथ वैक्यूम क्लीनर के लंबे समय तक इस्तेमाल से और अधिक रखरखाव आपरेशन पैदा हो सकता है।

## साधारण जांच कार्रवाईयां



उपयोगकर्ता सर्विसिंग के लिए, जहां तक संभव हो, उपकरण को डिसमेंटल करके, रखरखाव कर्मचारियों और अन्य लोगों को बिना किसी जोखिम पहुंचाए, साफ और सर्विस किया जाना चाहिये। उपयुक्त सावधानियों में डिसमेंटल करने से पहले दूषण, जहां उपकरण को डिसमेंटल किया जाय वहां पर स्थानीय फिल्टर्ड निकास वैटिलेशन का प्रावधान (स्थानीय नियमों के अनुसार), रखरखाव के क्षेत्र की सफाई और उपयुक्त व्यक्तिगत सुरक्षा शामिल है।

- वैक्यूम के होज की दशाओं की जांच करें;
- तरल स्तर सेंसर (24) को साफ करें;
- पावर कैंसल, प्लग, और आउटलेट सॉकेट की दशा की जांच करें: जरूरत हो तो बदलने के लिए किसी अधिकृत सर्विस सेंटर से संपर्क करें;
- धूल बैग की जाँच करें: सिफारिश किए गए वजन और क्षमता से अधिक न भरें। धूल बैग के फट जाने या उसमें छेद हो जाने पर फिल्टर की काट्टिज की जाँच करें और अंततः किसी अधिकृत सर्विस सेंटर से उसे बदलने के लिए कहें;
- फिल्टर काट्टिज की हालत (23) की जाँच करें। धूल बैग के फट जाने या उसमें छेद हो जाने पर फिल्टर की काट्टिज की जाँच करें और अंततः किसी अधिकृत सर्विस सेंटर से उसे बदलने के लिए कहें;



पूर्ण फिल्टर सेट को फिट किये बिना उपकरण का उपयोग न करें।

## बैग प्रतिस्थापन



धूल बैग प्रतिस्थापन के दौरान धूल मत फैलाईये।

- एक पर्याप्त धूल मास्क पहनें;
- बगल में स्थित हुकों (11) को धकेलकर शीर्ष को अलग करें और शीर्ष को निकाल लें (1) (चित्र 7-8).

## पेपर बैग (cod. 042.1108/5):

- **संस्करण "एम"** उपयुक्त कैप (33) के साथ धूल के कंटेनर को सील कर दें;
- दिये गए कैप से नॉजल को बंद करके भरे हुए बैग को निकालें (चित्र 12 और 13),
- बैग को चित्र में दिये अनुसार नॉजल को घुसेड़ कर लगाएं (चित्र 14).

## प्लास्टिक बैग:

- प्लास्टिक के भरे हुए बैग को निकालें (चित्र 9);
- नए बैग को यह पुष्ट करते हुए रखें कि नॉजल इनलेट पर स्थित है (चित्र 10);
- बैग के बैज को दशीए अनुसार घुमाएं (चित्र 11); यह सुनिश्चित करें कि काम्पैन्शेशन छिद्र बिन के भीतर है।



केवल असली RUPES धूल बैगों का उपयोग करें। अतिरिक्त बैगों को शुष्क स्थानों में रखा जाना चाहिए। निपटान के लिए स्थानीय कानूनी नियमों का पालन करें।



## फ़िल्टर प्रतिस्थापन

धूल बैग प्रतिस्थापन के दौरान धूल मत फैलाईये!

- पर्याप्त फिल्टर मास्क पहनें;
- संस्करण "एम": उपयुक्त कैप (33) से धूल के कंटेनर को सील कर दें;
- बगल में स्थित हुकों (11) को धकेलकर शीर्ष को अलग करें (चित्र 7-8);
- शीर्ष को उल्टा कर दें (चित्र15);
- हुकों (22) को घुमा कर फिल्टर फ्रेम (21) को निकालें (चित्र 16);
- फिल्टर कार्ट्रिजों को निकालें (चित्र 17) और उन्हें एक सीलबंद निपटान बैग में फिट कर दें;
- फिल्टर फ्रेम में नई फिल्टर कार्ट्रिजें (cod. O36.1108) लगाएं (चित्र 18) और उसे शीर्ष पर वापस लगाएं।



असली RUPES स्पेयर पार्ट्स का ही प्रयोग करें।  
भागों के कोड के लिए [www.rupes.com](http://www.rupes.com) पर देखें और अधिकृत सर्विस सेंटर से संपर्क करें

RUPES को इस मैनुअल की आवश्यकताओं के गैर-अनुपालन से हुई प्रत्यक्ष या अप्रत्यक्ष कथितियों के लिए जिम्मेदार नहीं ठहराया जाएगा।

## औजार पहचान की पट्टी

स्थिति और जानकारी का अर्थ

1. उपकरण का प्रकार।
2. नाममात्र काम करने के वोल्टेज (वी)।
3. कार्य करने की आवृत्ति (हर्ट्ज)।
4. सुरक्षा का वर्ग
5. अवशोषित शक्ति (डब्ल्यू)
6. सॉकेट पर विद्युतशक्ति (MAX) (डब्ल्यू)
7. विद्युतशक्ति max (डब्ल्यू)
8. क्रम संख्या
9. वजन
10. EU मार्केट के लिए CE चिह्निकन
11. ⚠ यह उच्च पादक संचालन करने के पहले इन सभी निर्देशों को पढ़ लें और उन्हें सेव (SAVE) कर लें।

## 12. नष्टई करना (WEEE निर्देशक)



केवल ईसपी देशों हेतु: विद्युतीय तथा इलेक्ट्रॉनिक उपकरणों के अपशिष्ट संबंधी यूरोपीय निर्देश तथा राष्ट्रीय मानकों के अनुपालन में इसके क्रियान्वयन के अनुसार, पर्यावरण अनुकूल तरीके से पुनर्चक्रित किए जाने के लिए, बिजली के बेकार उपकरणों को अलग से एकत्र किया जाना होगा। अपने जीवन के अंत में पहुँच जाने पर उत्पाद को, पर्यावरण में विसर्जित या घरेलू कूड़े की तरह फेंका नहीं किया जाना चाहिए। इसे अधिकृत पुनर्चक्रण केंद्रों में निस्तारित किया जाना चाहिए (यह जानने के लिए अपने स्थानीय प्राधिकरण से संपर्क करें कि कानून के अनुसार उत्पाद को कहाँ निस्तारित किया जाए)। उत्पाद का उचित निस्तारण पर्यावरण के स्वास्थ्य तथा संरक्षण के प्रति योगदान करता है। उत्पाद का अवैध निस्तारण, उल्लंघनकर्ताओं को दंड का भागी बनाएगा।

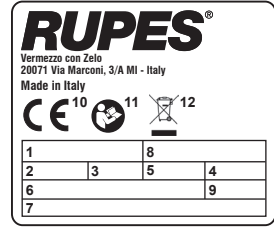

## समस्या निवारण और समाधान

प्रभाव	कारण	उत्तर हल करना
मोटर चालू नहीं होगी	विद्युत शक्ति नहीं है दोषयुक्त पावर कॉर्ड, स्विच या मोटर	सुनिश्चित करें कि इकाई का प्लग लगाया हुआ है एक अधिकृत सर्विस सेंटर से संपर्क करें
वैक्यूम स्वचालित रूप से प्रारंभ नहीं होता है	इलेक्ट्रॉनिक मॉड्यूल	एक अधिकृत सर्विस सेंटर से संपर्क करें
वैक्यूम प्रवाह अपर्याप्त है	बैग पूरा भर गया है कोई होज या अतिरिक्त उपकरण अवरूढ़ हैं अवरूढ़ फिल्टर	फिल्टर बैग की जाँच करें लचीले होज और अतिरिक्त सामान की जाँच करें फिल्टर कार्ट्रिजों की जाँच करें
निकास से धूल निकल रही है(10)	फटे हुए फिल्टर कार्ट्रिज	एक अधिकृत सर्विस सेंटर से संपर्क करें
उपकरण शुरू नहीं होते हैं	3-व स्विच की खराबी	एक अधिकृत सर्विस सेंटर से संपर्क करें
न्यूमेटिक उपकरण के लिए अपर्याप्त पावर	संपीड़ित हवा की अपर्याप्त आपूर्ति	हवा के मार्ग की जाँच करें
लाल सूचक चालू है	साधारण रखरखाव की सीमा पार हो गई	एक अधिकृत सर्विस सेंटर से संपर्क करें
पीला सूचक चालू है (संस्करण "E")	मैक्स. तरल स्तर से अधिक हो गया	बिन को खाली करें

## PIKTOGRAMOK



A termék használata előtt figyelmesen olvassa el a következő útmutatót.



Fontos biztonsági figyelmeztetések.



Figyelem! Ez a készülék az egészségre ártalmas port tartalmaz. Az ürítést és a karbantartási műveleteket, beleértve a por összegyűjtését, csak szakképzett, megfelelő személyi védőfelszerelést viselő személy végezheti. Ne használja a teljes szűrőrendszer felszerelése nélkül.

## Jelmagyarázat:

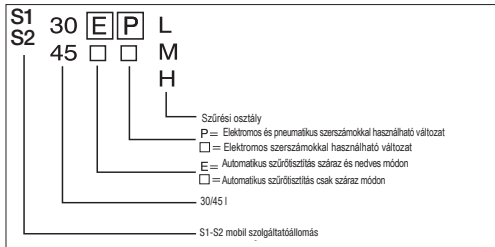

	S130L-ELEM	S130PL-EPL-EPM	S230L-EL-EM	S230PL-EPL-EPM
1 PORZSÁK (30)	X	X	X	X
1 FORGÓ SZIVÓCSŐ	X	X	X	X
2 ELSŐ KÉREK	X	X	X	X
2 GUMI CSŐRÖGZÍTŐ	X	X	X	X
1 HÁTSÓ KERÉKTENGYEL (A30 LES-VÁLTOZAT ESETÉN)	X	X	X	X
RUGALMAS CSŐ 1X5 M	X		X	

	S145L-ELEM	S145PL-EPL-EPM	S245L-EL-EM	S245L-EPL	S245EPM
1 PORZSÁK (30)	X	X	X	X	X
1 FORGÓ SZIVÓCSŐ	X	X	X	Y VARY (C002 67 092 C)	X
2 ELSŐ KÉREK	X	X	X	X	X
2 GUMI CSŐRÖGZÍTŐ	X	X	X	X	X
RUGALMAS CSŐ 1X5 M	X	X	X	X	X
SOFTGRIPHANDLE			X	X	X



A csomagolásból eredő hulladék ártalmatlanítása során tartsa be az érvényes helyi szabályozásokat, beleértve az újrahasznosításra vonatkozó esetleges előírásokat.

## BIZTONSÁGI FIGYELMEZTETÉSEK AZ ELSZÍVÓKHOZ

Biztonsági és balesetmegelőzési utasítások

- **Felügyelje a gyermekeket:** ily módon megakadályozható, hogy a gyermekek az elszívóval játszanak
- Ezt a készüléket csak szakképzett személyek üzemeltethetik, gyerekek és szellemi vagy érzékszervi fogyatékkal élők általi használatra nem alkalmas.
- A felhasználóknak a használat előtt információt, útmutatást és képzést kell biztosítani a készülék használatáról és a szennyező anyagról, amelyhez használnák, beleértve a biztonságos eltávolítás megfelelő módszerét és az összegyűjtött anyagok ártalmatlanítását.
- Ha a kifűjt levegő a helyiségbe jut, megfelelő szellőzést kell biztosítani a helyiségben. A nemzeti szabályozásokat be kell tartani.
- A munkaterület hőmérsékletének 10 °C és 35 °C között, a páratartalomnak 50% és 90% között kell lennie;
- A készülék legfeljebb 10 fokos esésű felületre helyezhető.
- A készüléket mindig ki kell húzni, amikor nincs használatban, karbantartás vagy tisztítás előtt, illetve a porzsák vagy a szűrők cseréje előtt.
- Soha ne húzza ki a készüléket a tápkábel meghúzásával.
- Tartsa távol a tápkábelt a hőtől, olajtól és éles tárgyaktól.
- Áramkimaradás esetén a készüléket kapcsolóját állítsa KI állásba, hogy az áramszolgáltatás helyreállításakor ne kapcsoljon be véletlenül.
- Ne tegye ki a készüléket esőnek és alacsony hőmérsékletnek.
- Ne emelje és szállítsa a készüléket emelőeszközökkel a fogantyújánál fogva.
- A tárolás előtt a nedves szűrőket és a folyadéktartály belsejét meg kell szárítani.



## Robbanás- vagy tűzveszély

- Ne használja a készüléket gyúlékony vagy robbanékony por szívására (pl. magnézium, alumínium stb.);
- ne szívjon fel csiszolóport olyan festett felületekről, amelyeknek nem fejeződik be a katalitikus ciklusa;
- ne szívjon fel szikrákat vagy fehéren izzó forgácsokat;
- ha a levegőkimeneten át por távozik, azonnal válassza le a porszívót az elektromos hálózatról;
- ne szívjon fel gyúlékony vagy robbanékony folyadékokat (pl. benzint, hígítókat stb.);
- ne szívjon fel agresszív folyadékokat vagy anyagokat (pl. savakat, lúgokat, oldószereket stb.);
- „E” VÁLTOZAT: azonnal szüntesse meg a készülék tápellátását, ha folyadék porszívózásakor hab vagy folyadék szivárgását észleli.

## HASZNÁLATI ALKALMASSÁG



- **FIGYELEM:** ez az elszívó csak beltéri használatra alkalmas
- **FIGYELEM:** ezt az elszívót csak beltérben szabad tárolni
- L / PL sorozatú modellekhez:
- **FIGYELEM:** Az elszívó száraz anyagok elszívására alkalmas

- Ez a készülék az EN60335-1 és az EN60335-2-69 szabványnak megfelelő, nagy igénybevételű és ipari tevékenységekre használható.
- Ez a készülék alkalmas kereskedelmi használatra: például szállodákban, iskolákban, kórházakban, gyárakban, üzletekben, irodákban és kölcsönzőkben.
- „M” VÁLTOZAT:
- Az elülso tápcsatlakozó-aljzat csak a jelen használati útmutatóban leírt módon használható.
- „E” VÁLTOZAT: ez a készülék alkalmas folyadékok felszívására.

## „L” VÁLTOZAT:

A készülék  $\geq 1\text{mg}/\text{m}^3$  munkahelyi kitettség határértékű porleválasztásra alkalmas. (L-osztály – Nyhe VESZÉLY).



## „M” VÁLTOZAT:

A készülék  $\geq 0,1\text{mg}/\text{m}^3$  munkahelyi kitettség határértékű por és füst leválasztására alkalmas. (M-osztály – Közepes VESZÉLY).



Tekintse át az összegyűjtött anyagokra és a szennyező anyagokra vonatkozó előírásokat.

- **FIGYELEM:** az M osztályú elszívóknál a gép külsejét vákuumtisztítási módszerekkel kell fertőtleníteni, és meg kell tisztítani vagy tömítőanyaggal kell kezelni, mielőtt veszélyes területről kiviszik

## MŰSZAKI ADATOK

ÜZEMI FESZÜLTÉG ÉS FREKVENCIA	230 Vac - 50/60 Hz JP 100 Vac - 50/60Hz
TELJESÍTMÉNY	1200 W JP 1050 W (@min.500 W)
TELJESÍTMÉNYFELVÉTEL (MAXIMÁLIS)	EU 2400 W UK 1800 W CH-DK 1100 W AUS 1200 W JP 380 W (@min.930 W) UK (110V) 600 W
ÖSSZESÍTETT TELJESÍTMÉNY (MAXIMÁLIS)	EU 3600 W UK 3000 W CH-DK 2300 W AUS 2400 W JP 1430 W UK (110V) 1650 W
LEVEGŐKAPACITÁS EN 60335-2-69	165 m <sup>3</sup> /h
PORSZÍVÓ SZÍVÁSÁNAK ERŐSSÉGE	215 hPa
SÚLY	10,2 kg (S130-S230) 13,5 kg (S145-S245)
MÉRETEK	43 x 42,5 x 51 cm (S130-S230) 47 x 45 x h 63,5 cm (S145-S245)
VÉDELMI BESOROLÁS	IP X 4
ZAJSZINT ISO 3744	70 dB(A) - 73 dB (A) „E” VÁLTOZAT
SZŰRŐFELÜLETEK	2 x 0,50 m <sup>2</sup>
PORZSÁK TÉRFOGATA	kg 5 max
TÁROLÓ KAPACITÁSA	30 l (S130-S230) 45 l (S145-S245)
BEKAPCSOLÓGOMB	MAN - O - AUT
PNEUMATIKUS:	„P” VÁLTOZAT
BEMENETI LÉGNYOMÁS	6 bar
SŰRÍTETT LEVEGŐ MAXIMÁLIS ÁRAMLÁSA	1450 l/min
BEMENETI ILLESZTÉS	3/8” G anyamenet

## A SZERSZÁM ALKATRÉSZEI

- 1 - Porszívófej
- 2 - Szerszámtálcá
- 3 - Fogantyú
- 4 - Azonosító tábla
- 5 - Sűrített levegő bemenete („P” VÁLTOZAT)
- 6 - Levegőcsatlakozó szűrője („P” VÁLTOZAT)
- 7 - Tápkábel
- 8 - Hűtőlevegő bemenete
- 9 - Hűtőlevegő kimenete
- 10 - Üzemi levegő kimenete
- 11 - Fejrgőzítők
- 12 - Kézi-0-Automatikus kapcsoló sebesség vezérlővel
- 13 - Motor BE jelző
- 14 - Folyadékszintjelző („E” VÁLTOZAT)
- 15 - Szervizjelző
- 16 - Elektromos szerszám csatlakozója
- 17 - Pneumatikus szerszám gyorscsatlója („P” VÁLTOZAT)
- 18 - Pneumatikus szerszám gyorscsatlója
- 19 - Elektromos szerszám csőve
- 20 - Pneumatikus szerszám csőve (opcionális)
- 21 - Szűrőkeret
- 22 - Szűrőkeret rögzítő
- 23 - Szűrők (papír vagy poliészter)
- 24 - Folyadékszint-érzékelő („E” VÁLTOZAT)
- 25 - Portartály
- 26 - Szerelvényrekesz (45 l-es VÁLTOZAT)
- 27 - Antisztatikus csatlakozás
- 28 - Cső szívócsőve
- 29 - Univerzális forgó szívócső
- 30 - Porzsák (papír vagy műanyag)
- 31 - Görgőkerék rögzítővel
- 32 - Szívócső-beállító („M” VÁLTOZAT)
- 33 - Gumisapka („M VÁLTOZAT”)
- 34 - Softgrip handle
- 35 - Csatlakozó rendszer kijelzése

## INDÍTÁS

### Tápellátás

- A készülék elektromos hálózatra való csatlakoztatása előtt állítsa a főkapcsolót (12) „O” (kikapcsolva) állásba.
- A hálózati feszültségnek és frekvenciának egyeznie kell az azonosító táblán feltüntetett értékekkel.
- A készüléket földelő vezetékkel és megfelelő védelemmel felszerelt elektromos aljzathoz csatlakoztassa.

### Sűrített levegős hálózat

- A nyomás nem haladhatja meg a 6 bar értéket.
- Páratlanított és szűrt levegő szükséges.
- A készüléket olyan csővel csatlakoztassa a sűrített levegős hálózatra, amely alkalmas az adott légnyomással való használatra, és belső átmérője legalább 10 mm.

## A forgó adapter összeszerelése (29)

Helyezze az adaptert a bemeneti szívócsőbe (28).

### Elektromos szerszámok csatlakoztatása

- Győződjön meg róla, hogy a szerszám kapcsolója ki van kapcsolva, mielőtt csatlakoztatja az elülső panelel található aljzathoz.
- A szerszám csatlakozóját dugja be az elülső panelel található aljzatba (16) (3. kép).
- A csővel csatlakoztassa a szerszámot a forgó szívócsőhöz (19) (5. kép).
- Ne csatlakoztasson az elülső panelel jelzett értéknél nagyobb teljesítményű elektromos szerszámokat.

### Pneumatikus szerszámok csatlakoztatása

- Győződjön meg róla, hogy a szerszám kapcsolója ki van kapcsolva, mielőtt csatlakoztatja az elülső panelel található gyorscsatlóhoz;
- A gyorscsatlókkal csatlakoztassa a szerszámot a készülékhez (17) (4. kép) és (18) (6. kép).
- Csatlakoztassa az (opcionális) koaxiális csövet a gyorscsatlakozóhoz (20) (6. kép).

A szerszám használati útmutatójában leírt módon ellenőrizze a szerszám működését.

### Előzetes ellenőrzések

- Győződjön meg róla, hogy a porzsák (30) el van helyezve a tárolóban (25), és hogy a szűrők (23) fel vannak szerelve a fejre.
- Győződjön meg róla, hogy a porszívócső megfelelően van rögzítve, és nem akadályozza a szerszám mozgását.
- Győződjön meg róla, hogy a sűrített levegős rendszerben nincs szivárgás.

## A KÉSZÜLÉK HASZNÁLATA

A készülék kézi és automatikus üzemmódban használható: az üzemmód kiválasztásához fordítsa a kapcsolót (12) jobbra (automatikus üzemmód) vagy balra (kézi üzemmód) (23. kép). A porszívómotor indításakor a zöld jelzőfény (13) bekapcsol.

### A készülék automatikus üzemmódban való használata (A)

Az automatikus üzemmód azt jelenti, hogy egy elektromos vagy pneumatikus szerszám bekapcsolásakor a porszívó is bekapcsol.

A porszívó a szerszám kikapcsolása után nyolc másodperccel automatikusan kikapcsol.

### A készülék kézi üzemmódban való használata (M)

A kézi üzemmód azt jelenti, hogy a porszívó folyamatosan működik. Kézi üzemeltetés során az előlő panel csatlakozójának áramellátása folyamatosan aktív.

### A porszívó szívási erősségének beállítása

A porszívó szívási szintje minkét üzemmódban a gomb (12) „min” pozíció felé való elfordításával állítható be, amíg el nem éri a kívánt erősséget.

### Automatikus szűrőtisztítás („E” VÁLTOZAT)

A készülék időzített szűrőtisztító rendszerrel van felszerelve, amely állandó szinten tartja a porszívó szívóeréjét.

### Tejles tisztítási ciklus is végrehajtható a következőképpen (19. kép):

- kapcsolja ki a készüléket;
- fedje le a porszívó gégecsövet;
- indítsa újra a készüléket, és 15 másodpercig hagyja lefedve a gégecsövet.

### Szívócső beállítása („M” VÁLTOZAT)

Az üzemeltető biztonsága érdekében az M osztályú por takarítására alkalmas készülékek egy jelzővel vannak felszerelve, amely működésbe lép, ha a levegő sebessége a csőben 20 m/s érték alá esik. Ellenőrizze a cső átmérőjét, és állítsa be a helyes értéket az előlő panelen található gombbal (32) (23. kép).



Kizárólag eredeti RUPES csöveket használjon.

### A hangriasztás működése („M” VÁLTOZAT)

Ha működésbe lép a hangriasztás, azonosítja az okát (O.), és alkalmazza a következőkben javasolt megoldást (M.):

O: Túl alacsony teljesítmény van beállítva.

M: Növelje a szívóerőt.

O: A cső átmérője nem egyezik az előlő panelen megadott csőbeállításokkal.

M: Állítsa a csőátmérő gombot (32) a megfelelő átmérőértékre.

O: A cső eldugult vagy elgöngyöl.

M: Ellenőrizze és egyenesítse ki a csövet.

O: Megtelt a porzsák.

M: Lásd a porzsákra vonatkozó „CSERE FEJEZETET”.

O: Eltömődtek a szűrők.

M: Lásd a szűrőbetétekre vonatkozó „CSERE FEJEZETET”.



Ha veszélyes porral szennyezett területen használta a készüléket, minden alkatrészt szennyezettnek kell tekinteni. A készülék szennyezett területen kívüli használata vagy szervizelése előtt távolítsa el belőle az összes port egy porszívóval vagy ruhával, zárja le a portarlókat a gumisapkával (33), és lezárt tasakban helyezze el a csövet és szerelvényeket („M” VÁLTOZAT).

### Folyadék porszívózása („E” VÁLTOZAT)

Folyadékok porszívózása előtt távolítsa el a (papír vagy műanyag) porzsákat, és helyezzen be poliészter szűrőbetéteket a papírból készült helyett. A porszívózás után a szűrőknek nedvesnek kell lenniük.

Ne Använd porszívóvozzon száraz port nedves szűrőkkel!

### Folyadékszintjelző („E” VÁLTOZAT)

Amikor a folyadékképzékelő (24) a tartály (25) megtelését érzékeli, a folyadékszintjelző (14) bekapcsol, a porszívó motorja pedig leáll. A visszaállításához ürítse ki a tartályt (25).

## KARBANTARTÁS



Az alkatrészeket és a szűrőrendszert évente ellenőriztetni kell egy hivatalos szervizközponttal.

### Szervizjelző (15)

A jelzőfény bekapcsolása azt jelzi, hogy a gép működő állapotának fenntartásához szervizelés szükséges. Amikor a figyelmeztető jelzőfény világít, vegye fel a kapcsolatot egy hivatalos szervizközponttal

a készülék ellenőrzése és javítása, illetve a jelzőfény visszaállítása céljából. Ha világító jelzőfény mellett hosszabb ideig használja a porszívót, az további karbantartást igényelhet.

### Normál ellenőrzési műveletek



A felhasználói javításhoz a készüléket praktikus és indokolt mértékben szét kell szerezni, ki kell tisztítani és meg kell javítani, anélkül, hogy az kockázatot jelentene a karbantartó személyzetre vagy másokra. A megfelelő óvintézkedések közé tartozik a szétszerelés előtt a szennyező anyagok eltávolítása, a helyi szűrő szívó szellőztetés beszerzése a készülék szétszerelésének helyén (a helyi szabályoknak megfelelően), a karbantartási terület tisztítása és a megfelelő személyi védelem.

- Ellenőrizze a porszívócső állapotát;
- „E” VÁLTOZAT: tisztítsa meg a folyadékszint-érzékelőt (24);
- ellenőrizze a tápkábel, a csatlakozó és az aljzat állapotát: indokolt esetben kérje az alkatrészek cseréjét egy hivatalos szervizközponttól;
- ellenőrizze, hogy a porzsák nem haladja-e meg az ajánlott súlyt és térfogatot. A porzsák szakadása vagy perforációja esetén ellenőrizze a szűrőbetétet, és rövid időn belül kérjen cserét egy hivatalos szervizközponttól;
- ellenőrizze a szűrőbetétek állapotát (23). Szakadások vagy perforációk esetén kérjen cserét egy hivatalos szervizközponttól.



Ne használja a készüléket, ha nincs felszerelve a teljes szűrőkészlet!

### Porzsák cseréje



A porzsák cseréjekor ne szórja szét a port.

- Viseljen megfelelő porvédő maszkot;
- válassza le a fejet az oldalsó horgok (11) megnyomásával és a fej (1) eltávolításával 7–8. kép).

### Papír porzsák (kód: 042.1108/5):

- „M” VÁLTOZAT: zárja le a porzsákat a megfelelő sapkával (33).
- Távolítsa el az egész zsákokat, és zárja le a szívócsövet a mellékelt sapkával (12. és 13. kép);
- helyezze be az új zsákokat, és az ábrán látható módon illesse be a szívócsövet (14. kép).

### Műanyag porzsák:

- Távolítsa el az egész műanyag zsákok (9. kép);
- helyezze be az új zsákokat, és győződjön meg róla, hogy a szívócső a bemeneti nyílásban található (10. kép).
- fordítsa el a zsák szélét az ábrán látható módon (11. kép), és ügyejen arra, hogy a kiegyenlítő lyukak a tartályon belül legyenek.



Kizárólag eredeti RUPES porzsákokat használjon.

A tartalék porzsákokat száraz helyen tárolja.

Az ártalmatlanítás során tartsa be a helyi jogszabályokat.

## Szűrőcsere



A porzsák cseréjekor ne szórja szét a port.

- Viseljen megfelelő szűrőmaszkot;
- „M” VÁLTOZAT: zárja le a porzsákat a megfelelő sapkával (33);
- válassza le a fejet az oldalsó horgok (11) megnyomásával (7–8. kép);
- fordítsa fejjel lefelé a fejet (15. kép);
- a kampók (22) elfordításával távolítsa el a szűrő keretét (21) (16. kép);
- távolítsa el a szűrőbetéteket (17. kép), és helyezze őket lezárt gyűjtőzsákba;
- helyezze be az új szűrőbetéteket (kód: 036.1108) a szűrő keretébe (18. kép), és szerelje vissza a fejet.



Kizárólag eredeti RUPES tartalékalkatrészeket használjon.  
Az alkatrészek kódjaival és a hivatalos szervizközpontokkal kapcsolatos információkért keresse fel a [www.rupes.com](http://www.rupes.com) webhelyét.

A RUPES nem vállal felelősséget a kézikönyv követelményeinek figyelmen kívül hagyásából eredő közvetlen vagy közvetett károkért.

## SZERSZÁMAZONOSÍTÓ TÁBLA

### AZ INFORMÁCIÓ ELHELYEKEDÉSE ÉS JELENTÉSE

1. A szerszám típusa.
2. Névleges üzemi feszültség (V).
3. Üzemi frekvencia (Hz).
4. Védelmi besorolás.
5. Felvett teljesítmény (W).
6. Teljesítményfelvétel (maximális) (W).
7. Maximális teljesítmény (W).
8. Sorozatszám.
9. Súly.
10. CE jelölés az EU piacán.
11. A termék használata előtt olvassa el az összes utasítást, és őrizze meg az útmutatót.

### 12. ÁRTALMATLANÍTÁS (WEEE IRÁNYELV)



**Kizárólag az EU államokban:** az elektromos és elektronikus berendezések hulladékkezelésére vonatkozó Európai uniós irányelvek és azoknak az államokénti alkalmazása értelmében a használt elektromos berendezéseket egyéb hulladékoktól külön kell gyűjteni, környezetvédelmi újrafelhasználásuk céljából.

A terméket használati idejének lejártá után nem szabad a környezetbe külön kidobni vagy az egyéb háztartási berendezésekkel együtt gyűjteni, hanem az engedélyezett, szelektív hulladékgyűjtő központokban kell leadni (kapcsolatba kell lépni a helyi, erre szakosodott intézményekkel a további, törvényes hulladékkezelésre vonatkozó informálódás céljából). A termék szabályszerű hulladékkezelése által hozzájárulnak az egészségvédelemhez és a környezetvédelemhez.

A termék törvénysértő hulladékkezelése a szabálysértő személyek törvény által előírt büntetésben részesülnek.

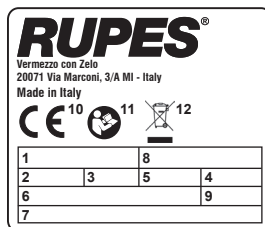

## HIBAEHÉLYZETEK ÉS MEGOLDÁSOK

TÜNETEK	OKOK	MEGOLDÁSOK
A motor nem indul el	Nincs áramellátás A tápkábel, a kapcsoló vagy a motor meghibásodott	Győződjön meg róla, hogy az egység csatlakoztatva van. Vegye fel a kapcsolatot egy hivatalos szervizközponttal
A porszívó nem indul el automatikusan	Elektronikus modul	Vegye fel a kapcsolatot egy hivatalos szervizközponttal
A porszívó nem szív megfelelő erővel	Megtelt a porzsák Az egyik cső vagy szerelvény eltömődött Eltömődtek a szűrők	Ellenőrizze a szűrőzsákot Ellenőrizze a rugalmas csövet és a szerelvényeket Ellenőrizze a szűrőbetéteket
Por távozik az elszívórendszerből (10)	A szűrőbetét elszakadt	Vegye fel a kapcsolatot egy hivatalos szervizközponttal
A szerszámok nem indulnak el	A háromfázisú kapcsoló meghibásodott	Vegye fel a kapcsolatot egy hivatalos szervizközponttal
A pneumatikus szerszám áramellátása nem megfelelő	Nem megfelelő a sűríteltevégő-ellátás	Ellenőrizze a levegő áthaladását
Világító vörös színű jelzőfény	A legutóbbi normál karbantartás óta eltelt idő meghaladja a határértéket	Vegye fel a kapcsolatot egy hivatalos szervizközponttal
Világító sárga színű jelzőfény („E” VÁLTOZAT)	A folyadék szintje meghaladja a maximális értéket	Ürítse ki a tartályt

## PIKTOGRAMMA



Pirms ierīces pirmās lietošanas reizes izlasiet šos norādījumus.



Svarīgi drošības norādījumi.



**Uzmanību!** Šī ierīce satur veselībai bīstamus putekļus. Iztukšošanas un apkopes darbi, **tai skaitā putekļu savākšanas ierīču izņemšana**, jāveic apmācītam personālam, izmantojot pienācīgus individuālās aizsardzības līdzekļus. Nedarbīniet ierīci bez pilnīgas putekļu filtrēšanas sistēmas.

## Simbolu paskaidrojums:

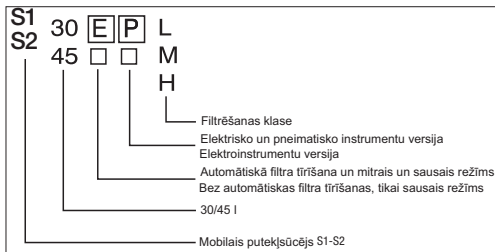

	S130L-EL-EM	S130PL-EPL-EPM	S230L-EL-EM	S230PL-EPL-EPM
1 PUTEKĻU MAISS (30)	X	X	X	X
1 GROZĀMS UZGALIS	X	X	X	X
2 PRIEKŠĒJIE RITENI	X	X	X	X
2 GUMUAS ŠĻŪTĒNU UZMAVIAS	X	X	X	X
1 AIZMĀJURĒJO RITĒNUAŠS (30L MODEĻIM)	X	X	X	X
ELASTĪGĀ CAURULE 1X5 M	X		X	

	S145L-EL-EM	S145PL-EPL-EPM	S245L-EL-EM	S245L-EPL	S245EPM
1 PUTEKĻU MAISS (30)	X	X	X	X	X
1 GROZĀMS UZGALIS	X	X	X	YWRV (COD. 67.092C)	X
2 PRIEKŠĒJIE RITENI	X	X	X	X	X
2 GUMUAS ŠĻŪTĒNU UZMAVIAS	X	X	X	X	X
ELASTĪGĀ CAURULE 1X5 M	X	X	X		
SOFTGRĪLPHANDLE			X	X	X



Iepakojuma materiālus izmetiet atkritumos saskaņā ar vietējiem noteikumiem, tai skaitā, ja attiecināmi, par pārstrādi.

## DROŠĪBAS INFORMĀCIJA PAR PUTEKĻSŪCĒJIEM

Norādījumi par drošību un nelaiemes gadījumu novēršanu

- Uzraugiet bērnus: šādi var izvairīties no tā, ka bērni spēlējas ar putekļu sūcēju;
- Ar šo ierīci drīkst strādāt tikai apmācīti darbinieki. Ar ierīci nedrīkst strādāt bērni un cilvēki ar men tāliem un maņu traucējumiem;
- pirms ierīces izmantošanas darbiniekam jāsniedz informācija, norādījumi un apmācības par ierīces izmantošanu un vides piesārņotājiem, kam tas paredzēts, tai skaitā par pareizajām savākto vielu aizvākšanas un utilizācijas metodēm;
- telpā jānodrošina pienācīga gaisa apmaiņa, ja izpūstais gaisns no ierīces atgriežas telpā. Jāņem vērā vietējie valsts noteikumi;
- darba virsmas temperatūrai jābūt starp 10°C un 35°C, mitrumam jābūt starp 50% un 90%;
- virsma, uz kuras novietota ierīce, nedrīkst būt slīpāka par 10 grādiem;
- pēc lietošanas un pirms tīrīšanas, apkopes un putekļu maisu vai filtru maiņas vienmēr atslēdziet ierīci no barošanas;
- neraujiet strāvas kabeli, lai izrautu ierīces kontaktdakšņu;
- neturiet strāvas kabeli karstuma, eļļas, asu malu tuvumā;
- strāvas piegādes pārtraukuma gadījumā izslēdziet slēdzi izslēgtā (OFF) stāvoklī, lai novērstu nejašu iedarbošanos, kad atjaunosies strāvas piegāde;
- nepakļaujiet ierīci lietus un zemas temperatūras iedarbībai;
- neceliet un nepārvietojiet ierīci ar celšanas ierīci, ceļot aiz roktura;
- pirms uzglabāšanas mītriem filtriem un šķidruma tvertnes iekšējai daļai jāļauj nožūt.



Sprādziena un aizdegšanās risks

- Neizmantot ierīci uzliesmojošu vai sprāgstošu putekļu (magnēzija, alumīnija u.c.) savākšanai;
- neizmantot ierīci putekļu savākšanai, kad slīpē virsmas, kas apstrādātas ar krāsām, kurām nav beidzies katalizatora cikls;
- neizmantot ierīci dzirksteļu vai karstu skaidu savākšanai;
- nekavējoties atvienot ierīci no strāvas, ja no gaisa izplūdes atveres izplūst putekļi;
- neizmantot ierīci uzliesmojošu vai sprāgstošu šķidrumu (benzīns, atšķaidītajū u.c.) savākšanai;
- neizmantot ierīci agresīvu šķidrumu vai vielu (skābju, šķīdinātāju u.c.) savākšanai;
- **VERSIJA „E”:** nekavējoties atvienot ierīci no strāvas, ja šķidruma savākšanas laikā pamanāt putas vai šķidruma noplūdi.

## PAREDZĒTĀ IZMANTOŠANA



- **UZMANĪBU:** Šī ierīce ir paredzēta lietošanai tikai iekšējā telpā;
- **UZMANĪBU:** šo ierīci drīkst uzglabāt tikai iekšējā telpā L/PL sērijas modeļiem;
- **BRĪDINĀJUMS:** šī ierīce ir paredzēta tikai sausu vielu iesūkšanai
- Šī ierīce piemērota lielas slodzes un rūpnieciskiem apstākļiem saskaņā ar standartiem EN60335-1 un EN60335-2-69;
- šī ierīce piemērota komerciālai izmantošanai: tas ir, viesnīcās, skolās, slimnīcās, rūpnīcās, veikalos, birojos un tīres namos.
- priekšējā kontaktligzdā ir paredzēta tikai specifiskai izmantošanai saskaņā ar šo rokasgrāmatu.
- **VERSIJA „E”:** šī ierīce piemērota šķidrumu iesūkšanai;

## VERSIJA „L”:

Ierīce piemērota putekļu nošķiršanai ar arodespozīcijas limitu  $\geq 1 \text{ mg / m}^3$ . (Klase L – neliels RISKS).



## VERSIJA „M”:

Ierīce piemērota putekļu nošķiršanai ar arodespozīcijas limitu  $\geq 0,1 \text{ mg / m}^3$  un koka putekļiem. (Klase M – vidējs RISKS).



Stikāku informāciju skatīt noteikumus par savāktajām vielām un vides piesārņojumu.



- **BRĪDINĀJUMS:** pirms M klases putekļsūcēju izņemšanas no bīstamas zonas, ierīces ārpusē ir jāattīra, izmantojot vakuumu tīrīšanas metodes, un jānotīra vai jāapstrādā ar hermētīki

## TEHNISKĀ SPECIFIKĀCIJA

DARBA SPRIEGUMS UN FREKVENCE	230 Vac - 50/60 Hz JP 100 Vac - 50/60Hz
JAUDA	1200 W JP 1050 W (@min.500 W)
ELEKTROTĪKLA JAUDA (MAX)	EU 2400 W UK 1800 W CH-DK 1100 W AUS 1200 W JP 380 W (@min.930 W) UK (110V) 600 W
KOPEJĀ JAUDA (MAX)	EU 3600 W UK 3000 W CH-DK 2300 W AUS 2400 W JP 1430 W UK (110V) 1650 W
GAISA TILPUMS EN 60335-2-69	165 m <sup>3</sup> /h
VAKUUMA LĪMENIS	215 hPa
SVARS	10,2 kg (S130-S230) 13,5 kg (S145-S245)
IZMĒRI	cm 43 x 42,5 x h 51 (S130-S230) cm 47 x 45 x h 63,5 (S145-S245)
AIZSARDZĪBAS KLASE	IP X 4
TROKŠNĀ LĪMENIS ISO 3744	70 dB(A) - 73 dB (A) VERSIJAI „E”
FILTRU VIRSMAS	2 x 0,50 m <sup>2</sup>
PUTEKĻU SAVĀKŠANAS MAISA TILPUMS	kg 5 max
TVERTNES TILPUMS	30 l (S130-S230) 45 l (S145-S245)
STRĀVAS SLĒDZIS	MAN - O - AUT
PNEIMATISKAIS AGREGĀTS	<b>VERSIJA „P”</b>
GAISA IEPLŪDES SPIEDIENS	6 bar
MAKS. SASPIESTĀ GAISA PLŪSMA	1450 l/min
IEPLŪDES SAVIENOJUMS	3/8" iekšējā vītne

### IERĪCES DAĻAS

- 1 - Sūkšanas agregāts
- 2 - Instrumentu nodalījums
- 3 - Rokturis
- 4 - Identifikācijas plāksne
- 5 - Saspiestā gaisa ieplūdes atvere (VERSIJAI „P”)
- 6 - Savienojums ar filtru (VERSIJAI „P”)
- 7 - Strāvas kabelis
- 8 - Dzesēšanas gaisa ieplūde
- 9 - Dzesēšanas gaisa izplūde
- 10 - Darba gaisa izplūde
- 11 - Sūkšanas agregāta stiprinājuma spaiļi
- 12 - Trīspozīciju (Man-0-Aut) slēdzis ar ātruma kontroli
- 13 - Ieslēgta motora indikators
- 14 - Šķidruma līmeņa indikators (VERSIJA “E”)
- 15 - Apkopes indikators
- 16 - Elektroinstrumenta kontaktligzda
- 17 - Pneimoinstrumenta ātrais savienojums (VERSIJA „P”)
- 18 - Pneimoinstrumenta ātrais savienojums
- 19 - Elektroinstrumenta šūtene
- 20 - Pneimoinstrumenta šūtene (papildaprīkojums)
- 21 - Filtra rāmis
- 22 - Filtra rāmja spaiļi
- 23 - Filtri (papīra vai poliēstera)
- 24 - Šķidruma līmeņa sensors (VERSIJA „E”)
- 25 - Putekļu tvertne
- 26 - Piederumu nodalījums (45 l modelim)
- 27 - Antistatisks savienojums
- 28 - Šūtenes uzgalis
- 29 - Universāls grozāms uzgalis
- 30 - Putekļu savākšanas maiss (papīra vai plastmasas);
- 31 - Riteņi ar bremzi
- 32 - Sūkšanas šūtenes iestatītājs (VERSIJA „M”)
- 33 - Gumijas uzgalis (VERSIJA „M”)

- 34 - Softgrip handle
- 35 - Swivel bloks lietošanai

### IEDARBINĀŠANA

#### Barošana

- Pirms ierīces pieslēgšanas tīklam ierīces strāvas slēdzi (12) pagriezī stāvoklī „O” (izslēgts);
- elektrotīkla spriegumam un frekvencei jāatbilst identifikācijas plāksnītē norādītajai;
- pievienojiet ierīci kontaktligzdām, kam ir sazēmējums un pienācīga aizsardzība.

#### Saspiestā gaisa sistēma

- Spiediens ne augstāks par 6 bar;
- jāizmanto sausināts un filtrēts gaiss;
- pievienojiet ierīci saspiestā gaisa sistēmai ar šūteni, kas piemērota attiecīgajam gaisa spiedienam un kam min. iekšējais diametrs ir 10 mm.

#### Grozāmā adaptera (29) uzstādīšana

Ievietojiet adapteri ieplūdes uzgalī (28).

#### Elektroinstrumenta pieslēgšana

- Pirms instrumenta pieslēgšanas priekšējā paneļa kontaktligzdā pārbaudiet, vai strāvas slēdzis izslēgts;
- iestipriniet instrumenta kontaktdakšu kontaktligzdā priekšējā panelī (16) (3. attēls);
- pievienojiet instrumentu grozāmajam uzgalim ar šūteni (19) (5. attēls);
- nepievienojiet elektroinstrumentus, kam jauda pārsniedz uz priekšējā paneļa norādīto.

#### Pneimoinstrumenta pieslēgšana

- Pirms instrumenta pieslēgšanas priekšējā paneļa kontaktligzdā pārbaudiet, vai strāvas slēdzis izslēgts;
- pievienojiet instrumentu ierīcei ar ātro savienojumu (17) (4. attēls) un (18) (6. attēls);
- pievienojiet koaksiālo cauruli (papildaprīkojums) ātrajam savienojumam (20) (6. attēls).

Pārbaudiet instrumenta darbību saskaņā ar instrumenta rokasgrāmatu.

#### Iepriekšējās pārbaudes

- Pārbaudiet, vai putekļu savākšanas maiss (30) ir ievietots tvertnē (25) un ka sūkšanas agregātā uzstādīti filtri (23);
- pārbaudiet, vai sūkšanas šūtene ir pienācīgi nostiprināta un netraucē instrumentu kustību;
- pārbaudiet, vai saspiestā gaisa sistēmā nav noplūdes.

## IERĪCES IZMANTOŠANA

Ierīce var darboties manuālā vai automātiskā režīmā: lai izvēlētos režīmu, pagrieziet slēdzi (12) pa labi (automātiskais režīms) vai pa kreisi (manuālais režīms) (23. attēls). Kad iedarbojas vakuuma motors, iedegas zaļais indikators (13).

### Ierīces izmantošana automātiskajā režīmā (A)

Automātiskais režīms nozīmē, ka vakuuma motors ieslēdzas, kad tiek ieslēgts elektriskais vai pneimatiskais instruments.

Vakuuma motors automātiski izslēdzas pēc astoņām sekundēm, kad izslēgts instruments.

### Ierīces izmantošana manuālajā režīmā (M)

Manuālais režīms nozīmē, ka vakuuma motors darbojas pastāvīgi. Manuālajā režīmā priekšējā paneļa kontaktligzdā pastāvīgi ir strāva.

### Vakuuma līmeņa regulēšana

Vakuuma līmeni var regulēt abos darba režīmos, pagriežot pogu (12) virzienā uz „min”, līdz sasniegta vēlamā jauda.

### Automātiskā filtra tīrīšana (VERSĪJA „E”)

Ierīcei ir filtra tīrīšanas laika sistēma, kas uztur vakuuma jaudu pastāvīgu.

#### **Ir iespējams veikt arī pilnu tīrīšanas ciklu šādi (19. attēls):**

- izslēdziet ierīci;
- aizbāziet šūtenes galu;
- pārstartējiet ierīci, paturot aizbāzni 15 sekundes.

### Sūkšanas šūtenes iestatīšana (VERSĪJA „M”)

Lietotāja drošībai ierīce, kas paredzēta M klases putekļiem, ir aprīkota ar indikatoru, kas iedarbojas, ja gaisa ātrums caur šūteni nokrītas zem 20 m/sek. Pārbaudiet šūtenes diametru un iestatiet pareizo vērtību priekšējā paneļa rokturī (32) (23. attēls).



Sistēma jāizmanto kopā ar autentiskām RUPES šūtenēm.

### Akustiskās trauksmes darbība (VERSĪJA „M”)

Ja iedarbojas akustiskā trauksme, noskaidrojiet iemeslu (I.) un izlabojiet traucējumu (D.) saskaņā ar šeit aprakstīto:

- I: Jaudas iestatījums par zemu;
- D: *Palleliniēt sūkšanas jaudu;*
- I: Šūtenes izmērs neatbilst iestatījumiem priekšējā panelī;
- D: *Iestatiet šūtenes diametra rokturī (32) pareizajā diametrā;*
- I: Aizsērējusi vai salocīta šūtene;
- D: *Pārbaudiet un iztaisnojiet šūteni;*
- I: Pilns putekļu maisis;
- D: *Skatīt nodaļu „Putekļu maisu nomaīņa”;*
- I: Aizsērējis filtrs;
- R: *Skatīt nodaļu „Filtru nomaīņa”;*



Pēc darba vidē, kas piesārņota ar bīstamiem putekļiem, visas ierīces daļas uzskatāmas par piesārņotām, tāpēc pirms ierīces pārvietošanas ārpus piesārņotās zonas vai apkopšanas notīriet no tās visas putekļus ar putekļsūcēju vai lupatu, noblīvējiet putekļu tvertni ar gumijas aizbāzni (33) un ievietojiet šūteni un piederumus aizvērtā maisā (Versija „M”).

### Šķidrums savākšana (VERSĪJA „E”)

Pirms šķidruma savākšanas izņemiet putekļu maisu (papīra vai plastmasas) un nomainiet papīra filtrus ar poliestera filtriem. Pēc šķidrumu vākšanas filtriem jābūt mitriem.

Nedrīkst vākt sausus putekļus ar slapjiem filtriem!

### Šķidruma līmeņa indikators (VERSĪJA „E”)

Vakuuma motors apstājas un iedegas šķidruma līmeņa indikators (14), ja šķidruma sensors (24) konstatē, ka tvertne (25) ir pilna. Lai atiestatītu indikatoru, jāiztukšo tvertne (25).

## TEHNISKĀ APKOPE



Reizi gadā ierīce jānodod pilnvarotā servisa centrā, lai veiktu daļu un filtru sistēmas tehnisko apkopi.

### Apkopes indikators (15)

Indikators iedegas, kad jāveic plānotā apkope, lai nodrošinātu pienācīgu ierīces darba stāvokli. Kad iededzies brīdinājuma signāls, sazinieties ar pilnvarotu servisa centru, lai pārbaudītu un apkoātu ierīci un nodzēstu indikatoru. Ilgstoša putekļsūcēja lietošana, degot brīdinājuma signālam, var izraisīt papildu apkopes darbus.

### Parastās pārbaudes



Lai lietotājs apkoātu ierīci, tā ir jāizjauca, jāiztīra un jāapkopj saprātīgā apmērā, kas nerada riskus apkopes veicējiem un citiem. Jāievēro drošības pasākumi: piesārņojuma savākšana pirms izjaukšanas, izplūdes ventilācija ar filtriem telpā, kur notiek izjaukšana (saskaņā ar vietējiem noteikumiem), apkopes vietas satīrīšana un individuālās aizsardzības līdzekļi.

- pārbaudiet vakuuma šūtenes stāvokli;
- **VERSĪJA „E”:** iztīriet šķidrums līmeņa sensoru (24);
- pārbaudiet strāvas kabeli, kontaktdakšu un kontaktligzdu: ja vajadzīgs, sazinieties ar pilnvarotu servisa centru, lai nomainītu;
- pārbaudiet putekļu maisu: nepārsniedziet ieteicamo svaru un tilpumu! Ja putekļu maisis iepilnis vai caurs, pārbaudiet filtra ieliktni un, ja vajadzīgs, sazinieties ar pilnvarotu servisa centru, lai nomainītu;
- pārbaudiet filtra ieliktnu stāvokli (23). Ja tie iepilnsi vai cauri, sazinieties ar pilnvarotu servisa centru, lai nomainītu.



Nedarbiniet ierīci bez pilnīga filtru komplekta!

### Maisu nomaīņa



Uzmanieties, lai maisu mainas laikā neizplātās putekļi!

- valkājiet pienācīgu putekļu masku;
- atvienojiet sūkšanas agregātu, paspiežot sānu spaiļi (11), un noņemot to (1) (7.-8. attēls)

Papīra maisis (kods 042.1108/5):

- **VERSĪJA “M”:** noslēdziet putekļu tvertni ar attiecīgu aizbāzni (33);
- izņemiet pilno maisu, aizbāžot uzgali ar aizbāzni (12. un 13. attēls);
- ielieciet jauno maisu, ievietojot uzgali saskaņā ar attēlā parādīto (14. attēls).

Plastmasas maisis:

- izņemiet pilno plastmasas maisu (9. attēls);
- ielieciet jauno maisu, pārbaudot, vai uzgali ir uzliktis uz iepildes atveres (10. attēls);
- pagrieziet maisa malu (11. attēls); pārliecieties, ka kompensēšanas atveres ir tvertnes iekšpusē.



Izmantojiet tikai oriģinālos RUPES putekļu maisus. Rezerves maisi jātur sausā vietā! Utilizējiet saskaņā ar vietējiem noteikumiem.

## Filtru nomaiņa



Uzmanieties, lai filtru maiņas laikā neizplatās putekļi!

- valkājiet pienācīgu putekļu masku;
- **VERSUA „M”**: noslēdziet putekļu tvertni ar attiecīgo aizbāzni (33);
- atvienojiet sūkšanas agregātu, paspiežot sānu spaiļus (11) (7.-8. attēls)
- pagrieziet sūkšanas agregātu otrādi (15. attēls);
- izņemiet filtra rāmi (21), pagriežot spaiļus (22) (16. attēls);
- izņemiet filtra ieliktnus (17. attēls) un ielieciet tos noslēgtā atkritumu maisā;
- uzstādiēt jaunus filtra (kods 036.1108) ieliktnus filtra rāmī (18. attēls) un uzstādiēt to atpakaļ sūkšanas agregātā.



Izmantojiet tikai oriģinālās RUPES rezerves daļas.

Meklējiet rezerves daļu kodus un pilnvarotos servisa centrus vietnē [www.rupes.com](http://www.rupes.com)

RUPES nav atbildīgs par tiešiem vai netiešiem zaudējumiem, kas radušies, ja nav ievērotas šīs rokasgrāmatas prasības.

## INSTRUMENTA IDENTIFIKĀCIJAS PLĀKSNE

### NUMURS UN INFORMĀCIJA

1. Instrumenta veids.
  2. Nominālais darba spriegums (V).
  3. Darba strāvas frekvence (Hz).
  4. Aizsardzības klase.
  5. Jaudas patēriņš (W).
  6. Elektrotīkla jauda (MAX) (W).
  7. Maksimālā jauda (W).
  8. Sērijas numurs.
  9. Svars.
  10. CE marķējums ES tirgum.
11. Pirms pirmās lietošanas reizes izlasiet šos norādījumus un saglabājiet tos.

## 12. UTILIZĀCIJA (EEIA DIREKTĪVA)



**Tikai ES valstīm.** Saskaņā ar Eiropas direktīvu par elektrisko un elektronisko iekārtu atkritumiem un tās īstenošanu saskaņā ar valsts tiesību aktiem nolietotās elektriskās iekārtas ir jāsavāc atsevišķi, lai pēc tam tās tiktu pārstrādātas videi draudzīgā veidā.

Produkts pēc sava kalpošanas laika beigām nav jāizmet apkārtējā vidē vai jāizmet kopā ar sadzīves atkritumiem, bet tas ir jāiznīcina pilnvarotajos atbilstošajos pārstrādes centros (sazinieties ar vietējām varas iestādēm, lai uzzinātu, kur, produkts saskaņā ar likumu ir jāapglabā). Pareiza produkta apglabāšana veicina veselības aizsardzību un apkārtējās vides aizsardzību. Nelikumīga produkta apglabāšanas veicēji ir sodāmi ar noteiktajiem sodiem.

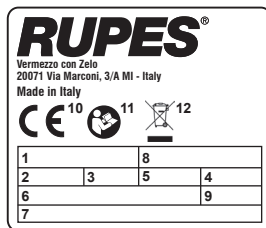

## DARBĪBAS TRAUCĒJUMI UN IZLABOŠANA

TRAUCĒJUMS	IEMESLI	RISINĀJUMI
Motors neiedarbojas	Nav strāvas Bojāts strāvas kabelis, slēdzis vai motors	Pārbaudiet, vai ierīce pieslēgta strāvai Sazinieties ar pilnvarotu servisa centru
Vakuums nesāk darboties automātiski	Elektroniskais modulis	Sazinieties ar pilnvarotu servisa centru
Vakuuma plūsma nepietiekama	Maiss pilns Viena šūtene vai piederums aizsprostojies Aizsērējuši filtri	Pārbaudiet filtra maisu Pārbaudiet lokanās šūtenes un piederumus Pārbaudiet filtra ieliktnus
Putekļi no gaisa izplūdes (10)	Filtra ieliktnis saplīsis	Sazinieties ar pilnvarotu servisa centru
Instrumenti neiedarbojas	Nedarbojas 3 pozīcijā slēdzis	Sazinieties ar pilnvarotu servisa centru
Nepietiekama jauda pneimatiskajam instrumentam	Nepietiekama saspiestā gaisa piegāde	Pārbaudiet gaisa plūsmu
Deg sarkanais indikators	Pārsniegts apkopes intervāls	Sazinieties ar pilnvarotu servisa centru
Deg dzeltenais indikators (VERSUA "E")	Pārsniegts maks. šķidrums tīmenis	Iztukšojiet tvertni

## PIKTOGRAMA



Prieš pradėdami naudoti produktą, perskaitykite instrukcijas.



Svarbūs saugumo nurodymai.



**Dėmesio!** Šis įrenginys gali sukelti kenksmingas sveikatai dulkes. Valymo ir priežiūros darbai, įskaitant surinktų dulkių šalinimą, **privalo būti atlikti tik įgalioto personalo, dėvintčio specialią apsaugą.** Nesinaudokite įrenginiu be visiškai įrengtos filtravimo sistemos.

## Žymės:

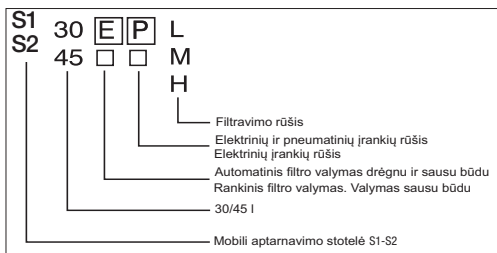

	S130L-EL-EM	S130PL-EPL-EPM	S230L-EL-EM	S230PL-EPL-EPM
1 DULKIŲ MAISAS (30)	X	X	X	X
1 BESISUKANTIS PURKŠTUKAS	X	X	X	X
2 PRIEKINIAI RATUKAI	X	X	X	X
2 GUMINIS ŽARNOS UŽRAKTAI	X	X	X	X
1 GALINIŲ RATŲ AŠIS (30 L VERSIJA)	X	X	X	X
LANKSTI VAMZDIS 1X5 M	X	X	X	X

	S145L-EL-EM	S145PL-EPL-EPM	S245L-EL-EM	S245L-EPL-EPM	S245EPM
1 DULKIŲ MAISAS (30)	X	X	X	X	X
1 BESISUKANTIS PURKŠTUKAS	X	X	X	Y WAF (COD. 67 092 C)	X
2 PRIEKINIAI RATUKAI	X	X	X	X	X
2 GUMINIS ŽARNOS UŽRAKTAI	X	X	X	X	X
LANKSTI VAMZDIS 1X5 M	X	X	X	X	X
SOFTGRIPHANDLE			X	X	X



Dėl pakavimo atliekų išmetimo kreipkitės į vietines institucijas.

## SAUGOS PATARIMAI DĖL SIURBLIŲ

### Instrukcijos, kaip išvengti saugumo ir nelaimingų įvykių

- **Priziūrėti vaikus:** taip galima išvengti, kad vaikai nežaistų su siurbliu;
- Šis įrenginys gali būti naudojamas tik priziūrint specialistams ar apmokytiems žmonėms; prietaisas nepritaikytas naudoti vaikams ar žmonėms su protine negalia;
- Prieš naudojant įrenginį, turi būti pateikta informacija bei nurodymai apie žalingas medžiagas (įskaitant tinkamą surinktų medžiagų pašalinimą) ir naudotojai turi būti apmokomi, kaip jį naudoti;
- Yra būtina vėdinti kambarį, suteikiant pakankamą oro srauto kitimą, jei išmetamosios dujos nėra metamos lauk. Būtina laikytis vietos įstatymų;
- Darbo vietos temperatūra turi būti 10–35 °C, o drėgnumas 50–90 %;
- Pagrindas, ant kurio bus įrenginys, negali viršyti 10 laipsnių pasvirimo kampo;
- Visada, prieš priziūredami ar valydami įrenginį, keisdami dulkių maišą ar filtra, ar kai įrenginys nenaudojamas, atjunkite jį iš elektros tinklo;
- Netampykite maitinimo laidu, kad atjungtumėte įrenginį;
- Saugokite maitinimo laidą nuo karščio, tepalų ir aštrių kampų;
- Dingus srovei, nustatykite įrenginio jungiklį į OFF būseną, kad išvengtumėte netyčinio įrankio įsijungimo srovei atsiradus;
- Nenaudokite įrenginio lyjant ar esant žemai temperatūrai;
- Naudodami kėlimo įrenginį, nekelkite ir netransportuokite įrenginio už ranke-nos;
- Prieš sandėliuojant drėgnieji filtri ir vidinė skysčių talpyklos dalis turi būti nusausinti.



## Sprogimo ar ugnies pavojus

- Nesiurbkite degių ar sprogių dulkių (pvz., magno, aliuminio ir t. t.);
- Nesiurbkite šlifavimo dulkių nuo paviršių, kurie yra padengti neišdžiūvusiais dažais;
- Nesiurbkite kibirkščių ar baltų įkaitusių drožlių;
- Nedelsdami atjunkite vakuuminį įrenginį iš elektros lizdo, jei dulkęs yra išmetamos pro oro išmetamąjį angą;
- Nesiurbkite degių ar sprogių skysčių (pvz., benzino, skiediklių ir t. t.);
- Nesiurbkite agresyvių skysčių ar medžiagų (pvz., rūgščių, tirpiklių ir t. t.);
- „E“ **VERSIJA:** Nedelsdami atjunkite prietaisą iš elektros tinklo, jei siurbiant skystį pastebėjote tekančią putas ar skystį.

## SPECIFINĖ PASKIRTIS



- **DĖMESIO:** šis siurblys tinka naudoti tik viduje
- **DĖMESIO:** šis siurblys turėtų būti sandėliuojamas tik viduje L/PL serijos modeliams;
- **DĖMESIO:** siurblys skirtas sausoms medžiagoms įsiurbti

- Šis įrenginys tinka sunkiam darbiui bei pramoninėms operacijoms pagal EN60335-1 ir EN60335-2-69;
- Šis įrenginys tinka komercinei veiklai: pvz., viešbučiams, mokykloms, ligoninėms, gamykloms, parduotuvėms, biurams ir nuomos verslui.
- Priekinis elektros lizdas yra skirtas naudoti tik tam tikrais atvejais, aprašytais šiame žinyne.
- „E“ **VERSIJA:** Šis įrenginys tinka skysčiams siurbti.

## „L“ **VERSIJA:**

Įrenginys tinka dulkešms atskirti su ribine  $\geq 1 \text{ mg/m}^3$  verte darbo vietoje. (L kategorija – lengvas pavojus.)



## „M“ **VERSIJA:**

Įrenginys tinka dulkešms atskirti su ribine  $\geq 0,1 \text{ mg/m}^3$  verte darbo vietoje bei medžio dulkešms (M kategorija – vidutinis pavojus.)



Remkitės visais nuostatais, kurie taikomi surinktomis medžiagoms bei teršalams.

- **DĖMESIO:** dėl M klasės siurblio: prieš pašalinant iš pavojingos zonos, prietaiso išorė turi būti nukenksminta vakuuminio valymo būdais ir nuvalyta arba apdorota sandarikliu.

## TECHNINIAI DUOMENYS

DARBINĖ ĮTAMPA IR DAŽNIS	230 Vac - 50/60 Hz JP 100 Vac - 50/60Hz
GALIA	1200 W JP 1050 W (@min.500 W)
GALIA LIZDUI (DIDŽIAUSIA)	EU 2400 W UK 1800 W CH-DK 1100 W AUS 1200 W JP 380 W (@min.930 W) UK (110V) 600 W
BENDRA GALIA (DIDŽIAUSIA)	EU 3600 W UK 3000 W CH-DK 2300 W AUS 2400 W JP 1430 W UK (110V) 1650 W
ORO TALPA EN 60335-2-69	165 m <sup>3</sup> /h
VAKUUMO LYGIS	215 hPa
SVORIS	10,2 kg (S130-S230) 13,5 kg (S145-S245)
MATMENYS	cm 43 x 42,5 x h 51 (S130-S230) cm 47 x 45 x h 63,5 (S145-S245)
APSAUGOS TIPAS	IP X 4
TRIUKŠMO LYGIS ISO 3744	70 dB (A) - 73 dB (A) VERSIJAI „E“
FILTRŲ PAVIRŠIAI	2 x 0,50 m <sup>2</sup>
DULKIŲ SURINKIMO MAIŠO TALPA	kg 5 max
TALPYKLOS TALPA	30 l (S130-S230) 45 l (S145-S245)
MAITINIMO VALDYMO JUNGTIKAS	MAN - O - AUT
PNEUMATINIS SKYRIUS	„P“ VERSIJOS
ORO ĮLEIDIMO SLĖGIS	6 bar
DIDŽIAUSIAS SUSPAUSTO ORO SRAUTAS	1450 l/min
ĮVADO MONTAVIMAS	3/8" G female

### ĮRANKIO DALYS

- 1 - Vakuuminė galvutė
- 2 - Įrankių dėklas
- 3 - Rankena
- 4 - Identifikacijos lentelė
- 5 - Suspausto oro įvadas („P“ VERSIJA)
- 6 - Oro sujungimo filtras („P“ VERSIJA)
- 7 - Maitinimo laidas
- 8 - Oro aušinimo įvadas
- 9 - Oro aušinimo išmetamoji anga
- 10 - Oro išmetamosios angos valdymas
- 11 - Viršaus užraktai
- 12 - Jungiklis „Man-0-Aut“ su greičio valdymu
- 13 - Motoro ON indikatorius
- 14 - Skysčio lygio indikatorius („E“ VERSIJA)
- 15 - Aptamavimo indikatorius
- 16 - Elektrinio įrankio lizdas
- 17 - Greita pneumatinio įrankio jungtis („P“ VERSIJA)
- 18 - Greitas pneumatinio įrankio sujungimas
- 19 - Elektrinio įrankio žarna
- 20 - Pneumatinio įrankio žarna (papildoma)
- 21 - Filtro rėmas
- 22 - Filtro rėmo užraktai
- 23 - Filtrai (popieriniai arba poliesterio)
- 24 - Skysčio lygio sensorius („E“ VERSIJA)
- 25 - Dulkių konteineris
- 26 - Priedų skyrius (45 l VERSIJA)
- 27 - Antistatinis sujungimas
- 28 - Žarnos purkštukas
- 29 - Universalius besisukantis purkštukas
- 30 - Dulkių surinkimo maišas (popierinis arba plastikinis)
- 31 - Ratukai su užraktu
- 32 - Siurbimo žarnos reguliavimas („M“ VERSIJA)
- 33 - Guminis dangtis („M“ VERSIJA)
- 34 - Softgrip handle
- 35 - Swivel blokas nustatymo atveju

## PALEIDIMAS

### Maitinimo šaltinis

- Prieš įjungdami įrenginį į elektros tinklą, nustatykite pagrindinį jungtuką (12) į „O“ (išjungta);
- Elektros tinklo įtampa ir dažnis turi atitikti identifikacijos lentelės duomenis;
- Prie maitinimo lizdo prijunkite įžeminimą bei kitas galimas apsaugas.

### Suspausto oro tinklas

- Neviršykite 6 bar;
- Reikalingas sausas ir filtruotas oras;
- Su oro slėgiui tinkama žarna (mažiausias vidinis diametras – 10 mm) prijunkite įrenginį prie suspausto oro tinklo.

### Besisukančio adapterio surinkimas (29)

Įkiškite adapterį į įvado purkštuką (28).

### Elektrinių įrankių sujungimas

- Patikrinkite, ar įrankių jungtukas yra išjungto režimo prieš prijungdami įrankį prie priekinio skydelio lizdo;
- Įkiškite įrankio kištuką į priekinio skydelio lizdą (16) (3 nuotrauka);
- Sujunkite įrankį su besisukančiu purkštuku naudodami žarną (19) (5 nuotrauka);
- Neįjunkite elektrinių įrankių, kurių galia didesnė nei rodoma priekiniame skydelyje.

### Pneumatinį įrankių sujungimas

- Patikrinkite, ar įrankių jungtukas yra išjungto režimo prieš prijungdami įrankį prie priekinio skydelio greitosios jungties;
- Sujunkite įrankį su įrenginiu naudodami greitąją jungtį (17) (4 nuotrauka) ir (18) (6 nuotrauka);
- Prijunkite bendraašę žarną (papildoma) prie greitosios jungties (20) (6 nuotrauka).

Patikrinkite, ar įrankis veikia, kaip nurodyta instrukcijoje.

### Parengiamieji patikrinimai

- Patikrinkite, ar dulkių surinkimo maišas (30) yra įtvirtintas talpykloje (25), o filtrai (23) yra pritvirtinti prie galvutės;
- Patikrinkite, ar vakuuminė žarna tinkamai pritvirtinta ir netrukdo dirbti su įrankiais;
- Patikrinkite, ar nėra jokių plyšių suspausto oro padavimo sistemoje.

## ĮRENGINIO NAUDOJIMAS

Įrenginys gali būti valdomas rankiniu ir automatinu režimu: norėdami pasirinkti režimą, pasukite jungtuką (12) į dešinę (automatinis režimas) arba į kairę (rankinis režimas) (23 nuotrauka). Žalias indikatorius (13) užsižiebia, kai įsijungia vakuuminis motoras.

### Įrenginio naudojimas automatinu režimu (A)

Automatinis režimas ypatingas tuo, kad vakuumas įsijungia tada, kai įjungiamas elektrinis arba pneumatinis įrankis. Vakuumas automatiškai išsijungs praėjus 8 sekundėms po to, kai įrankis bus išjungtas.

### Įrenginio naudojimas rankiniu režimu (M)

Rankiniu režimu vakuumas dirba nuolat. Priekinio skydelio lizdas yra aktyvus (juo teka srovė), kol pasirinktas rankinis režimas.

### Vakuomo lygio reguliavimas

Vakuomo lygis gali būti reguliuojamas abiem režimais. Reikia sukti rankenėlę (12) link pozicijos „min“, kol reikiamas lygis bus pasiektas.

### Automatinis filtrų valymas („E“ VERSIJA)

Įrenginys turi laiku veikiančią filtrų valymo sistemą, kuri palaiko stabilią vakuomo galią.

#### Taip pat galima atlikti pilną valymo ciklą (19 nuotrauka):

- Išjunkite įrenginį;
- Uždenkite vakuuminę rankovę;
- Perkraukite įrenginį laikydami rankovę uždengtą 15 sekundžių.

### Siurbimo žarnos reguliavimas („M“ VERSIJA)

Dėl naudotojo saugumo, M kategorijos įrenginys yra su įmontuotu indikatoriumi, kuris dirba, jei oro srauto greitis žarnoje yra mažesnis nei 20 m/s. Patikrinkite žarnos diametrą ir nustatykite vertę ant priekinio skydelio droselio (32) (23 nuotrauka).



Skirta naudoti su autentiškomis RUPES žarnos.

### Aliarmo veikimas („M“ VERSIJA)

Suveikus alarmui, nustatykite priežastį (C.) ir išspręskite remdamiesi rekomenduojamu sprendimu (R), pateiktu apačioje:

C: Per žemi galios nustatymai;

R: *Padidinkite siurbimo jėgą;*

C: Žarnos diametras neatitinka žarnos sustatymų priekiniame skydelyje;

R: *Nustatykite žarnos diametro sustatų (32) ties tinkamu diametru;*

C: Užsikimšusi arba sulankstyta žarna;

R: *Patikrinkite ir ištiesinkite žarną;*

C: Pilnas dulkių maišas;

R: *Žiūrėkite instrukcijas dėl dulkių maišų PAKEITIMO SEKCIJOJE;*

C: Užsikimšę filtrai;

R: *Žiūrėkite instrukcijas dėl filtrų PAKEITIMO SEKCIJOJE.*



Po darbo dulkių užterštoje aplinkoje, visos įrenginio dalys taip pat turėtų būti laikomos užterštomis. Prieš išgabendami įrenginį iš užterštos aplinkos ar prieš jį tvarkydami, nusirbkite arba nuvalykite nuo jo visas dulkes, sandariai uždarykite dulkių talpyklą su guminiu dangčiu (33) ir sukraukite žarną ir reikmenis į uždarą maišą („M“ VERSIJA).

### Skysčių siurbimas („E“ VERSIJA)

Prieš siurbdami skysčius, nuimkite dulkių maišą (popierinį ar plastikinį) ir pakeiskite popierines filtrų kasetes į poliesterio. Filtrai turėtų būti drėgni po siurbimo.

Nenaudokite įrenginio sausoms dulkiems siurbti, esant drėgniems filtrams!

### Skysčio lygio indikatorius („E“ VERSIJA)

Vakuuminis motoras išsijungia ir skysčio lygio indikatorius (14) įsijungia, kai skysčio jutiklis (24) aptinka, kad talpykla (25) yra pilna. Kad perkrautumėte, ištuštinkite talpyklą (25).

## PRIEŽIŪRA



Reikalingas kasmetinis įgalioto aptarnavimo centro techninis dalių ir filtrų sistemos patikrinimas.

### Aptarnavimo indikatorius (15)

Indikatorius įsijungia, kai vyksta suplanuoti techniniai patikrinimai, kad būtų išlaikytas kokybiškas įrenginio darbas. Kai užsižiebia įspėjamoji lemputė, susisieki su įgaliotu aptarnavimo centru, kad patikrintų įrenginį ir išjungtų įspėjamąją lemputę. Užteštas vakuuminio valytuvo naudojimas degant įspėjamajai lemputei gali sukelti rimtesnius gedimus.

### Eilinio patikrinimo žingsniai



Savarankiškai prižiūrint įrenginį, jis turi būti kiek įmanoma išardytas ir išvalytas, kad nekeltų pavojaus apžiūrinčiam personalui bei kitiems. Atitinkamą saugos priemonių, įskaitant užterštumo įvertinimą, turi būti imtasi prieš įrenginio išardymą. Patalpos, kuriose vyksta išardymas, turi būti ventiliuojamos (pagal vietinius reglamentus). Taip pat būtina atsižvelgti į darbo vietos švarą bei personalo apsaugą.

- Patikrinkite vakuuminės žarnos būklę;
- „E“ **VERSIJA**: Išvalykite skysčio lygio jutiklį (24);
- Patikrinkite maitinimo laidą, kištuką ir lizdo būklę: kilus problemoms, susisieki su įgaliotu aptarnavimo centru, kad pakeistų detales;
- Patikrinkite dulkių maišą: neviršykite rekomenduojamo svorio bei talpos! Esant dulkių maišo įplyšimams ar pradūrimams patikrinkite filtro kasetę ir paprašykite naujo maišo iš įgalioto aptarnavimo centro;
- Patikrinkite filtro kasečių būklę (23). Esant plyšimams ar pradūrimams, susisieki su įgaliotu aptarnavimo centru, kad pakeistų detales.



Nenaudokite įrenginio be visiškai sumontuoto filtrų rinkinio!

### Maišo keitimas



Nepaskleiskite dulkių keisdami maišą!

- Mūvėkite atitinkamą dulkių kaukę.
- Nuimkite viršų, (1) paspausdami šoninius kabliukus (11) (7–8 nuotraukos).

Popierinis maišas (kod. 042.1108/5):

- „M“ **VERSIJA**: Užsandarinkite dulkių talpyklą su atitinkamu gaubtuvu (33);
- Nuimkite pilną maišą uždarydami purkštuką su atitinkamu gaubtuvu (12–13 nuotraukos);
- Įdėkite naują maišą įstatydami purkštuką kaip pavaizduota (14 nuotrauka).

Plastikinis maišas:

- Nuimkite pilną plastikinį maišą (9 nuotrauka);
- Įdėkite naują maišą įsitikinę, kad purkštuko padėtis sutampa su įvado (10 nuotrauka);
- Pasukite maišo kampą kaip pavaizduota (11 nuotrauka). Įsitinkite, kad papildomas skylės yra talpykloje.



Naudokite tik autentiškus RUPES dulkių maišus. Atsarginiai maišai turi būti laikomi sausoje vietoje! Stebėkite vietinius teisinius reglamentus dėl maišų išmetimo.

## Filtrų keitimas



Nepaskleiskite dulkių keisdami maišą!

- Dėvėkite atitinkamą filtrų kaukę.
- „M“ VERSIJA: Užsandarinkite dulkių talpyklą su atitinkamu gaubtuvu (33).
- Nuimkite viršų paspausdami šoninius kablukus (11) (7–8 nuotraukos).
- Apverskite viršų aukštyn (15 nuotrauka).
- Sukdami kablukus (22) nuimkite filtro rėmą (21) (16 nuotrauka).
- Išimkite filtro kasetes (17 nuotrauka) ir užsandarinkite jas uždareme šiukšlių maiše.
- Įdėkite naujas filtrų (kod. 036.1108) kasetes į filtro rėmą (18 nuotrauka) ir sumontuokite viską atgal.



Naudokite tik autentiškas RUPES atsargines dalis.

Dėl detalių numerių ir dėl įgalioto aptarnavimo centro kreipkitės į [www.rupes.com](http://www.rupes.com).

RUPES nebus laikoma atsakinga už tiesioginę ar netiesioginę žalą už instrukcijų nesilaikymą.

## ĮRANKIŲ ATPAŽINIMO LENTELĖ

### VIETA IR INFORMACIJA

1. Įrankio tipas.
2. Minimali darbinė įtampa (V).
3. Darbinis dažnis (Hz).
4. Apsaugos rūšis.
5. Sunaudojama galia (W).
6. Didžiausia galia liзде (W).
7. Sunaudojama galia (W).
8. Serijos numeris.
9. Svoris.
10. CE ženklų ES rinkai.
11. Prieš naudodamiesi šiuo produktu perskaitykite visas instrukcijas bei jas išsaugokite.

### 12. IŠMETIMAS (WEEE DIREKTYVA)



**Tik ES šalis:** Pagal Europos direktyvą dėl elektros ir elektronikos įrangos atliekų ir jos pritaikymą pagal nacionalinius standartus, nebenaudojama elektros įranga turi būti šalinama atskirai tam, kad vėliau būtų perdirbta laikantis aplinkos reikalavimų. Nebenaudojamas produktas negali būti išskaidytas aplinkoje arba išmestas kartu su buitinėmis atliekomis. Jis turi būti nunešamas į įgaliotus atliekų rūšiavimo centrus (norėdami sužinoti, kur galite pašalinti produktą pagal įstatymų reikalavimus, kreipkitės į vietines kompetentingas institucijas). Tinkamas produkto atliekų tvarkymas prisideda prie sveikatos gerovės ir aplinkos apsaugos. Už netinkamą produkto šalinimą pažeidėjams taikomos sankcijos.

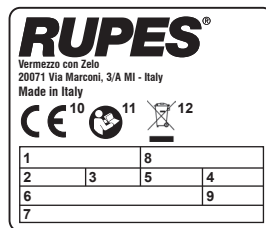

## TRIKDŽIŲ DIAGNOSTIKA IR SPRENDIMAI

TRIKDŽIAI	PRIEŽASTYS	SPRENDIMAI
Motoras neužsiveda	Nėra elektros Sugedęs maitinimo laidas, jungtukas arba motoras	Įsitikinkite, kad įrenginio kištukas įkištas į maitinimo lizdą Susisiekiite su įgaliotu aptarnavimo centru
Vakuumas neįsijungia automatiškai	Elektronika	Susisiekiite su įgaliotu aptarnavimo centru
Nepakankamas vakuomo srautas	Pilnas maišas Viena iš žarnų arba priedų yra užkišta Užsikūšę filtrai	Patikrinkite filtro maišą Patikrinkite lanksčiąją žarną bei priedus Patikrinkite filtro kasetes
Dulkės eina pro išmetamąją angą (10)	Sudraskyta filtro kasetė	Susisiekiite su įgaliotu aptarnavimo centru
Neįsijungia įrankiai	3 padėčių jungtuko gedimas	Susisiekiite su įgaliotu aptarnavimo centru
Nepakankama galia pneumatiniams įrankiams	Nepakankamas suspausto oro padavimas	Patikrinkite oro pratekėjimo angas
Dega raudonas indikatorius	Viršytas elementarios priežiūros limitas	Susisiekiite su įgaliotu aptarnavimo centru
Dega geltonas indikatorius („E“ VERSIJA)	Viršytas didžiausias skysčio lygis	Ištuštinkite talpyklą

## PICTOGRAMĂ



Citiți instrucțiunile de mai jos înainte de a utiliza produsul.



Instrucțiuni importante de siguranță.



**Atenție! Acest aparat conține pulberi periculoase pentru sănătate.** Operațiunile de golire și întreținere, inclusiv îndepărtarea prafului acumulat, trebuie efectuate exclusiv de către personal autorizat, echipat corespunzător. Nu utilizați fără montarea sistemului de filtrare complet.

## Legendă:

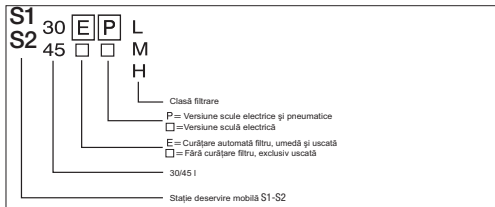

	S130L-EL-EM	S130PL-EPL-EPM	S230L-EL-EM	S230PL-EPL-EPM
1 SAC PRAF (30)	X	X	X	X
1 DUZA ROTATIVĂ	X	X	X	X
2 ROTI FAȚĂ	X	X	X	X
2 GARNITURI FURTUN	X	X	X	X
1 AX ROTĂ SPATE (VERSIE 30 L)	X	X	X	X
TUB FLEXIBIL 1X5 M	X	X	X	X

	S145L-EL-EM	S145PL-EPL-EPM	S245L-EL-EM	S245EPL	S245EPM
1 SAC PRAF (30)	X	X	X	X	X
1 DUZA ROTATIVĂ	X	X	X	X	X
2 ROTI FAȚĂ	X	X	X	X	X
2 GARNITURI FURTUN	X	X	X	X	X
TUB FLEXIBIL 1X5 M	X	X	X	X	X
SOFTGRIPHANDLE			X	X	X



Înainte de evacuarea ambalajului la deșeurile, respectați reglementările în vigoare, inclusiv prevederile referitoare la reciclare, dacă este cazul.

## AVERTISMENTE DE SIGURANȚĂ PENTRU ASPIRATOARE

### Instrucțiuni de siguranță și prevenire a accidentelor

- **Supravegheați copiii:** în felul acesta vă veți asigura că nu se joacă cu aspiratorul.
- Acest dispozitiv poate fi utilizat numai de către personal instruit; dispozitivul nu a fost proiectat pentru a fi utilizat de către copii sau persoane cu afecțiuni mentale și senzoriale;
- Înainte de operare, utilizatorii vor primi informații, instrucțiuni și instruire cu privire la utilizarea aparatului și a poluantului pentru care a fost proiectat, inclusiv metoda corectă de îndepărtare în siguranță și evacuare a substanțelor colectate;
- este necesară furnizarea unei cantități suficiente de aer în încăpere dacă aerul evacuat este eliberat în încăpere. Se impune consultarea Reglementărilor naționale;
- temperatura spațiului de lucru trebuie să fie cuprinsă între 10°C și 35°C cu umiditate cuprinsă între 50% și 90%;
- suprafața pe care este amplasat aparatul nu va depăși un unghi de înclinare de 10 grade;
- deconectați întotdeauna aparatul când nu îl utilizați, înainte de întreținere sau curățare și înainte de înlocuirea sacilor de praf sau a filtrelor;
- nu trageți de cablul de alimentare pentru a deconecta mașina;
- mențineți cablul la distanță de căldură, ulei și margini ascuțite;
- în cazul unei pene de curent, treceți comutatorul aparatului în poziția DECONNECTAT pentru a evita pomirea accidentală la revenirea curentului;

- nu expuneți aparatul la ploaie și temperaturi reduse;
- nu ridicați și nu transportați aparatul de mâner cu un dispozitiv de rîd-care;
- filtrele ude și partea internă a recipientului pentru lichide trebuie uscate, înainte de a fi depozitate.



Explozii sau pericole de incendiu

- Nu aspirați pulberi inflamabile sau explozive (de ex., magneziu, aluminiiu, etc.);
- nu aspirați praful acumulat pe suprafețele tratate cu vopsele care nu au fost supuse întregului ciclu de catalizare;
- nu aspirați scântei sau așchii fierbinți;
- deconectați imediat aspiratorul de la sursa de alimentare dacă se elimină praf prin ieșirea de aer;
- nu aspirați pulberi inflamabile sau lichide explozive (de ex., petrol, diluanți, etc.);
- nu aspirați lichide sau substanțe agresive (de ex., acizi, baze, solvenți, etc.);
- **VERSIUNEA „E”:** deconectați imediat mașina de la sursa de alimentare dacă observați prezența spumei sau a lichidelor care se scurg în timpul aspirării lichidelor.

## UTILIZAREA SPECIFICĂ



- **ATENȚIE:** acest aspirator este adecvat doar pentru uz intern
- **ATENȚIE:** acest aspirator trebuie depozitat doar în interior
- Pentru modelele din seria L/PL:
- **ATENȚIE:** aspiratorul este adecvat pentru aspirarea substanțelor uscate

- Acest aparat este adecvat pentru utilizare intensă și operațiuni industriale, în conformitate cu EN60335-1 și EN60335-2-69;
- acest aparat este adecvat pentru utilizări comerciale: de ex., hoteluri, școli, fabrici, magazine, birouri și domeniul închirierilor.
- mufa de alimentare față este dedicată exclusiv uzului specific detaliat în prezentul manual de instrucțiuni.
- **VERSIUNEA „E”:** acest aparat este adecvat pentru aspirarea lichidelor;

### VERSIUNEA „L”:

Aparat adecvat pentru separarea prafului cu o valoare limită de expunere ocupațională  $\geq 1 \text{ mg / m}^3$  (Clasa L – PERICOL redus).



### VERSIUNEA „M”:

Aparat adecvat pentru separarea prafului cu o valoare limită de expunere ocupațională  $\geq 0,1 \text{ mg / m}^3$  și a prafului de lemn. (Clasa M – PERICOL mediu).



Consultați toate reglementările aplicabile substanțelor și poluanților colectați.

- **ATENȚIE:** pentru aspiratoarele din clasa M, exteriorul aparatului trebuie decontaminat prin metode de curățare prin aspirare și trebuie curățat sau tratat cu un produs de etanșare, înainte de a fi preluat dintr-o zonă de pericol

## SPECIFICAȚII TEHNICE

TENSIUNE ȘI FRECVENȚĂ FUNCȚIONARE	230 Vac - 50/60 Hz JP 100 Vac - 50/60Hz
PUTERE	1200 W JP 1050 W (@min.500 W)
PUTERE LA PRIZĂ (MAX.)	EU 2400 W UK 1800 W CH-DK 1100 W AUS 1200 W JP 380 W (@min.930 W) UK (110V) 600 W
PUTERE TOTALĂ (MAX.)	EU 3600 W UK 3000 W CH-DK 2300 W AUS 2400 W JP 1430 W UK (110V) 1650 W
CAPACITATE AER EN 60335-2-69	165 m <sup>3</sup> /h
NIVEL ASPIRARE	215 hPa
GREUTATE	10,2 kg (S130-S230) 13,5 kg (S145-S245)
DIMENSIUNI	cm 43 x 42,5 x h 51 (S130-S230) cm 47 x 45 x h 63,5 (S145-S245)
CLASĂ PROTECȚIE	IP X 4
NIVEL ZGOMOT ISO 3744	70 dB (A) - 73 dB (A) VERSIUNEA "E"
SUPRAFEȚE FILTRE	2 x 0,50 m <sup>2</sup>
CAPACITATE SAC COLECTARE PRAF	5 kg max.
CAPACITATE CONTAINER	30 l (S130-S230) 45 l (S145-S245)
COMUTATOR COMANDĂ ALIMENTARE	MAN - O - AUT
SECȚIUNE PNEUMATICĂ	VERSIUNEA „P”
PRESIUNE AER INTRARE	6 bar
DEBIT AER COMPRIMAT MAX.	1450 l/min
FITING INTRARE	3/8" G mamă

## COMPONENTELE DISPOZITIVULUI

- 1 – Cap aspirare
- 2 – Tavijă sculă
- 3 – Mâner
- 4 – Plăcuță date identificare
- 5 – Intrare aer comprimat (VERSIUNEA „P”)
- 6 – Filtru cuplaj aer (VERSIUNEA „P”)
- 7 – Cablu alimentare
- 8 – Intrare aer răcire
- 9 – Ieșire aer răcire
- 10 – Ieșire aer operare
- 11 – Blocaje cap
- 12 – Comutator Man-0-Aut cu control viteză
- 13 – Indicator motor PORNIT
- 14 – Indicator nivel lichid (VERSIUNEA „E”)
- 15 – Indicator service
- 16 – Mufă sculă electrică
- 17 – Cuplaj rapid sculă pneumatică (VERSIUNEA „P”)
- 18 – Conexiune dispozitiv pneumatic
- 19 – Furtun sculă electrică
- 20 – Furtun sculă pneumatică (opțional)
- 21 – Cadru filtru
- 22 – Blocaje cadre filtru
- 23 – Filtre (hârtie sau poliester)
- 24 – Senzor nivel lichid (VERSIUNEA „E”)
- 25 – Sac praf
- 26 – Compartiment accesorii (VERSIUNEA 45 l)
- 27 – Conexiune antistatică
- 28 – Duză furtun
- 29 – Duză rotativă universală
- 30 – Sac colectare praf (hârtie sau plastic)
- 31 – Rotile cu blocaj
- 32 – Setare furtun aspirare (VERSIUNEA „M”)
- 33 – Capac cauciu (VERSIUNEA „M”)

- 34 – Softgrip handle
- 35 – Blocul swivel pentru cazul de fixare

## PORNIRE

### Alimentare

- Treceți comutatorul de alimentare (12) în poziția „O” (oprit) înainte de a conecta acest dispozitiv la sursa de alimentare;
- Tensiunea și frecvența de alimentare trebuie să corespundă plăcuței cu datele de identificare;
- Conectați la prize de alimentare prevăzute cu împământare și protecții corespunzătoare.

### Surse de alimentare aer comprimat

- Nu trebuie să depășească 6 bari;
- este necesar aer dezinfectat și filtrat;
- conectați dispozitivul la o sursă de alimentare cu aer comprimat cu un furtun adecvat pentru presiunea aerului și cu un diam. int. de cel puțin 10 mm.

### Asamblarea adaptorului rotativ (29)

Introduceți adaptorul în duza de admisie (28).

### Conexiunile sculelor electrice

- Asigurați-vă că ați oprit comutatorul sculei înainte de a o conecta la mufa de pe panoul frontal;
- introduceți conectorul sculei în mufa de pe panoul frontal (16) (fig. 3);
- conectați scula la duza rotativă cu furtunul (19) (fig. 5);
- nu conectați scule electrice care depășesc puterea indicată pe panoul frontal.

### Conexiunile sculelor pneumatice

- Asigurați-vă că ați oprit comutatorul sculei înainte de a o conecta la cuplajul rapid de pe panoul frontal;
- conectați scula la aparat cu cuplajele rapide (17) (fig. 4) și (18) (fig. 6);
- conectați furtunul coaxial (opțional) la cuplajul rapid (20) (fig.6).

Verificați funcționarea sculei în modul indicat în manualul de instrucțiuni.

### Verificări preliminare

- Verificați dacă sacul de conectare a prafului (30) a fost introdus în container (25) și dacă filtrele (23) au fost montate pe cap;
- verificați dacă furtunul aspiratorului este montat corespunzător și nu obstrucționează mișcarea;
- asigurați-vă că nu există scurgeri ale sistemului de alimentare cu aer comprimat.

## UTILIZAREA DISPOZITIVULUI

Dispozitivul funcționează în mod manual sau automat: pentru selectarea modului, treceți comutatorul (12) spre dreapta (mod automat) sau stânga (mod manual) (fig. 23). Indicatorul verde (13) se aprinde când pornește motorul aspiratorului.

### Folosirea mașinii în mod automat (A)

Operarea automată înseamnă că aspiratorul pornește la activarea sculei electrice sau pneumatice.

Aspiratorul se va opri automat la opt secunde după dezactivarea sculei.

### Folosirea mașinii în mod manual (M)

Operațiunile manuale înseamnă că aspiratorul funcționează în continuu. Alimentarea de la priză de pe panoul frontal este activă permanent în timpul funcționării manuale.

### Ajustarea nivelului de aspirare

Nivelul de aspirare poate fi ajustat în ambele moduri de funcționare prin rotirea butonului (12) spre poziția „min.” până la atingerea puterii dorite.

### Curățarea automată a filtrelor (VERSIUNEA „E”)

Aparatul dispune de un sistem temporizat de curățare a filtrului care menține puterea de aspirare constantă.

### Se poate efectua un ciclu complet de curățare după cum urmează (fig. 19):

- opriți aparatul;
- acoperiți bucușa de aspirare;
- reporniți mașina menținând bucușa acoperită timp de 15 secunde.

### Setarea furtunului de aspirare (VERSIUNEA „M”)

Pentru siguranța operatorului, dispozitivele din clasa M sunt prevăzute cu un indicator care funcționează dacă viteza de circulare a aerului prin furtun scade sub 20 m/sec.

Verificați diametrul furtunului și setați valoarea corectă pe clapeta panoului frontal (32) (fig. 23).



Se va utiliza cu furtunuri originale RUPES.

### Activarea alarmei sonore (VERSIUNEA „M”)

În cazul activării alarmei sonore, identificați cauzele (C.) și remediați-le (R.) prin măsurile recomandate în procedura de mai jos:

- C: Putere setată prea jos;
- R: Creșteți puterea de aspirare;
- C: Diametrul furtunului nu corespunde furtunului de pe panoul frontal;
- R: Setati butonul diametrului (32) la diametrul corespunzător;
- C: Furtun blocat sau îndoit;
- R: Verificați și îndreptați furtunul;
- C: Sac de praf plin;
- R: Consultați „SECȚIUNEA DE ÎNLOCUIRE” a sacului de praf;
- C: Filtre înfundate;
- R: Consultați „SECȚIUNEA DE ÎNLOCUIRE” a cartușelor de filtre;



După operarea în medii contaminate cu pulberi periculoase, toate componentele dispozitivului trebuie considerate contaminate; înainte de manevrarea sau servisarea dispozitivului în afara zonei contaminate, îndepărtați praful din acesta cu un aspirator sau o lavetă, sigilați containerul de praf cu un capac din cauciuc (33) și depozitați furtunul și accesoriile într-un sac etanș (VERSIUNEA „M”).

### Aspirare umedă (VERSIUNEA „E”)

Înainte de a aspira lichide, îndepărtați sacul de praf (hârtie sau plastic) și înlocuiți filtrele din hârtie cu cele din poliester. Filtrele trebuie să fie umede după aspirare.

Nu lucrați cu filtre de praf uscate în combinație cu filtre umede!

### Indicator nivel lichid (VERSIUNEA „E”)

Motorul aspiratorului se oprește, iar indicatorul de nivel al lichidului (14) se activează când senzorul de lichid (24) detectează un container (25) plin. Pentru resetare, goliiți containerul (25).

## ÎNTREȚINERE



Este necesară o verificare tehnică anuală a componentelor și sistemului de filtrare de către un centru de service autorizat.

### Indicator service (15)

Indicatorul se aprinde pentru servisarea programată pentru a menține aparatul în stare de funcționare corespunzătoare. Dacă se aprinde lumina de avertizare, contactați un centru de service autorizat pentru verificarea și servisarea dispozitivului și resetarea lămpii de avertizare. Utilizarea prelungită a aspiratorului cu lumina de avertizare aprinsă poate determina mai multe operațiuni de întreținere.

### Operațiuni de verificare obișnuite



Pentru servisarea de către utilizator, dispozitivul trebuie demontat, curățat și servit, în măsura în care acest lucru este posibil în mod rezonabil fără generarea de riscuri pentru personalul de întreținere și alți operatori. Măsurile de precauție adecvate includ decontaminarea înainte de demontare, furnizarea unei ventilații corespunzătoare pentru materialele evacuate filtrate în locația de demontare (conform reglementărilor locale), curățarea zonei de întreținere și echipament de protecție personală corespunzător.

- verificați starea furtunului de aspirare;
- **VERSIUNEA „E”**: curățați senzorul de nivel al lichidului (24);
- verificați starea cablului de alimentare, a mufei și a prizei; în dacă este necesar, contactați un centru de servisare autorizat pentru înlocuire;
- verificați sacul de praf: nu depășiți greutatea și capacitatea recomandate! În cazul sfâșierilor sau perforării sacului de praf, verificați cartușul filtrului și solicitați înlocuirea la un centru de service autorizat;
- verificați starea cartușelor de filtrare (23). În cazul sfâșierilor sau perforării, contactați un centru de service autorizat pentru înlocuire.



Nu utilizați dispozitivul fără ca setul de filtrare să fie montat integral!

### Înlocuirea sacului



Nu împrăștiati praf la înlocuirea sacului de praf!

- purtați o mască de praf corespunzătoare;
- demontați capul apăsând cârigele laterale (11) și îndepărtați-l (1) (fig. 7-8).

Sac de praf (cod. 042.1108/5):

- **VERSIUNEA „M”**: sigilați containerul de praf cu un capac corespunzător (33);
- îndepărtați sacul acoperind duza cu capacul furnizat (fig. 12 și 13);
- amplasați sacul introducând duza în modul ilustrat (fig. 14).

Sac de plastic:

- îndepărtați complet sacul de plastic (fig. 9);
- montați un sac nou, asigurându-vă că duza este amplasată pe intrare (fig. 10);
- întoarceți marginea sacului în modul indicat (fig. 11); asigurați-vă că mențineți orificiile de compensare în interiorul containerului.



Utilizați numai saci de praf RUPES.  
Sacii de rezervă trebuie păstrați în spații uscate!  
Urmați reglementările locale pentru evacuare.

## Înlocuirea filtrului



Nu împrăștiati praful înlocuind sacul de praf!

- Purtați o mască de protecție adecvată procedurii de înlocuire a filtrului;
- **VERSIUNEA „M”**: sigilați containerul de praf cu un capac corespunzător (33);
- demontați capul apăsând cârligele laterale (11) (fig. 7-8);
- întoarceți capul invers (fig. 15);
- îndepărtați cadrul filtrului (21) rotind cârligele (22) (fig. 16);
- îndepărtați cartușele de filtrare (fig. 17) și montați-le într-un sac de evacuare sigilat;
- montați un filtru nou (cod. 036.1108), amplasați cartușele în cadrul filtrului (fig.18) și remontați-le pe cap.



Utilizați numai piese de schimb originale RUPES.

Consultați [www.rupes.com](http://www.rupes.com) pentru codul pieselor de schimb și un centru de service autorizat.

RUPES nu va fi considerată responsabilă pentru daunele directe sau indirecte rezultate din nerespectarea cerințelor din prezentul manual.

## PLĂCUȚA CU DATE DE IDENTIFICARE A SCULEI

POZIȚIA ȘI SEMNIFICAȚIILE INFORMAȚIILOR

1. Tip de sculă.
2. Tensiune nominală de lucru (V).
3. Frecvență de lucru (Hz).
4. Clasa de protecție.
5. Putere absorbită (W).
6. Putere la priză (MAX) (W).
7. Putere max. (W).
8. Număr de serie.
9. Masă.
10. Marcajul CE pentru piața UE.
11. Citiți toate aceste instrucțiuni înainte de a utiliza acest produs și păstrați aceste instrucțiuni.

## 12. ELIMINAREA LA DEȘEURI (DIRECTIVA DEEE)



**Doar pentru țările UE:** Conform Directivei Europene privind deșeurile echipamentelor electrice și electronice și implementarea acestora în conformitate cu normativele naționale, echipamentele electrice scoase din uz trebuie colectate separat în vederea reciclării într-o manieră ecocompatibilă.

La sfârșitul duratei de viață a produsului, acesta nu trebuie aruncat în mediul înconjurător sau împreună cu deșeurile menajere, ci predat unor centre de colectare autorizate (contactați autoritățile locale competente pentru a afla unde să eliminați produsul conform legislației în vigoare). Eliminarea corectă a produsului contribuie la protejarea sănătății celor din jur și a mediului. Eliminarea abuzivă a produsului atrage după sine aplicarea unor amenzi sau sancțiuni.

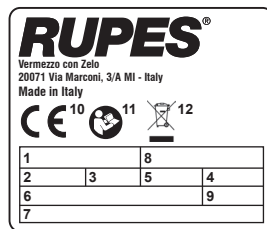

## DEPANARE ȘI SOLUȚII

Efecte	Cauze	Soluții
Motorul nu pornește	Lipsă alimentare	Asigurați-vă că unitatea este conectată
	Cablu alimentare, comutator sau motor defect	Contactați un centru de service autorizat
Aspiratorul nu pornește automat	Modul electronic	Contactați un centru de service autorizat
Debitul de aspirare este insuficient	Sac plin	Verificați sacul filtrului
	Unul dintre aceste furtunuri sau accesorii este înfundat	Verificați furtunul flexibil și accesoriile
	Filtre înfundate	Verificați cartușele filtrelor
Praf din evacuare (10)	Cartuș filtru rupt	Contactați un centru de service autorizat
Sculele nu pornesc	Defecțiune comutator tridirecțional	Contactați un centru de service autorizat
Putere insuficientă pentru scula pneumatică	Cantitate insuficientă aer comprimat	Verificați circulația aerului
Indicator roșu aprins	Limită obișnuită întreținere depășită	Contactați un centru de service autorizat
Indicator galben aprins (VERSIUNEA „E”)	Nivel max. lichid depășit	Goliți containerul

## PIKTOGRAM



Pred spustením výrobu do prevádzky si prečítajte nasledovné pokyny.



Dôležité bezpečnostné pokyny.



**Pozor!** Toto zariadenie obsahuje prach nebezpečný pre zdravie človeka. Vyprázdňovanie a údržbu, vrátane odstránenia prostriedkov na zachytávanie prachu, môže vykonávať len autorizovaný personál, ktorý používa vhodné osobné ochranné prostriedky. Nepoužívajte bez namontovaného kompletného filtračného systému.

## Kľúč k symbolom:

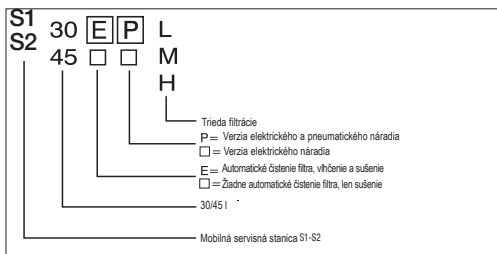

	S130L-ELEM	S130PL-EPL-EPM	S230L-ELEM	S230PL-EPL-EPM
1 VRECKO NA PRACH (30)	X	X	X	X
1 OTOČNÝ NÁUSTOK	X	X	X	X
2 PREDNÉ KOLIESKA	X	X	X	X
2 GUMNÉ MANŽETY NA HADICE	X	X	X	X
1 ZADNÁ KOLIESKOVÁ NAPŔAVNA (VERZIA 30 L)	X	X	X	X
FLEXIBILNÁ TRUBICA 1X5 M	X	X	X	X

	S145L-ELEM	S145PL-EPL-EPM	S245L-ELEM	S245L-EPL	S245EPM
1 VRECKO NA PRACH (30)	X	X	X	X	X
1 OTOČNÝ NÁUSTOK	X	X	X	X	X
2 PREDNÉ KOLIESKA	X	X	X	X	X
2 GUMNÉ MANŽETY NA HADICE	X	X	X	X	X
FLEXIBILNÁ TRUBICA 1X5 M	X	X	X	X	X
SOFTGRIPHANDLE			X	X	X



Pri likvidácii obalového materiálu dodržiavajte platné miestne predpisy vrátane recyklácie (ak sa vyžaduje).

## BEZPEČNOSTNÉ POKYNY PRE VYSÁVAČE

### Bezpečnostné pokyny a pokyny na predchádzanie nehodám

- **dohliadnite na deti** : aby sa s vysávačom nehrali;
- Tento stroj môže obsluhovať len zodpovedný vyškolený personál; stroj nesmú obsluhovať deti alebo osoby so zníženými duševnými schopnosťami;
- pred použitím musia byť používateľom poskytnuté informácie, pokyny a školenie na používanie tohto zariadenia a informácie o znečisťujúcich látkach, pre ktorú sa toto zariadenie bude používať, vrátane správnej metódy na bezpečné odstránenie a likvidáciu zachytených látok;
- Ak sa výfukový vzduch vracia do miestnosti, je potrebné zabezpečiť primeranú výmenu vzduchu v tejto miestnosti. Je potrebné dodržiavať štátne predpisy;
- teplota v pracovnej oblasti musí byť v rozmedzí 10 °C až 35 °C s vlhkosťou v rozmedzí 50 % až 90%;
- povrch, na ktorom je stroj pokložený, nesmie mať sklon väčší ako 10 stupňov;
- vždy odpojte stroj od napájania, ak sa nepoužíva, pred vykonávaním údržby alebo čistením a pred výmenou vrečka na prach alebo filtrov;
- pri odpojení stroja zo siete nikdy neťahajte za sieťový kábel;
- udržiavajte sieťový kábel mimo dosahu tepla, oleja a ostrých hrán;
- v prípade výpadku elektrického prúdu otočte hlavný vypínač do polohy OFF (Vypnuté), aby sa zabránilo náhodnému spusteniu po obnovení napájania;
- nevystavujte stroj dažďu a nízkym teplotám;
- nezdvíhajte a neprenášajte stroj pomocou rúkaví so zdvíhacím zariadením.
- mokré filtre a vnútorná časť kvapalinovej nádoby sa pred skladovaním musia vysušiť.



## Výbuch alebo nebezpečenstvo vzniku požiaru

- Nevysávajte horľavý alebo výbušný prach (napr. magnézium, hliník atď.);
- Nevysávajte obrúsený prach z povrchov ošetrovaných náterom, ktoré ešte neprešli cyklom katalýzy;
- Nevysávajte iskry alebo žeravé hobliny;
- Ak z vývodu vzduchu vychádza dym, okamžite odpojte vysávač z elektrickej siete;
- Nevysávajte horľavé alebo výbušné kvapaliny (napr. benzín, riedidlá atď.);
- Nevysávajte agresívne tekutiny alebo látky (napr. kyseliny, zásady, rozpúšťadlá atď.);
- **VERZIA „E“**: Ak spozorujete unikajúcu penu alebo tekutinu počas vysávania tekutiny, okamžite odpojte stroj od zdroja napájania.

## ŠPECIFICKÉ POUŽITIE



- **UPOZORNENIE**: vysávač je určený iba na používanie v interiéri
- **UPOZORNENIE**: vysávač sa musí skladovať v interiéri  
Pre modely série L/PL:
- **UPOZORNENIE**: vysávač je určený iba na suché použitie

- Toto zariadenie je vhodné pre náročné úlohy a priemyselné operácie v súlade s normami EN60335-1 a EN60335-2-69;
- toto zariadenie je vhodné na komerčné použitie: to znamená použitie v hoteloch, školách, nemocniciach, závodoch, obchodoch, úradoch a prenájomoch.
- predná elektrická zásuvka je určená len na špecifické použitie podľa opisu v tomto návode na použitie.
- **VERZIA „E“**: toto zariadenie je vhodné na vysávanie kvapalín;

## VERZIA „L“:

Zariadenie vhodné na separáciu prachu s hraničnou hodnotou pracovnej expozície  $\geq 1$  mg/m<sup>3</sup>. (Trieda L – Miene NEBEZPEČENSTVO).



## VERZIA „M“:

Zariadenie vhodné na separáciu prachu s hraničnou hodnotou pracovnej expozície  $\geq 0,1$  mg/m<sup>3</sup> a drevený prach. (Trieda M – Stredne veľké NEBEZPEČENSTVO).



Pozrite si všetky predpisy platné pre zachytávané substancie a znečisťujúce látky.

- **UPOZORNENIE**: pri vysávačoch triedy M je pred výstupom z nebezpečného priestoru potrebné dekontaminovať ich vonkajšiu časť pomocou vákuového čistenia alebo ju ošetriť tesniacim prostriedkom

## TECHNICKÉ ŠPECIFIKÁCIE

PREVÁDZKOVÉ NAPÄTIE A FREKVENCIA	230 Vac - 50/60 Hz JP 100 Vac - 50/60Hz
VÝKON	1200 W JP 1050 W (@min.500 W)
VÝKON V ZÁSTRČKE (MAX.)	EU 2400 W UK 1800 W CH-DK 1100 W AUS 1200 W JP 380 W (@min.930 W) UK (110V) 600 W
CELKOVÝ VÝKON (MAX.)	EU 3600 W UK 3000 W CH-DK 2300 W AUS 2400 W JP 1430 W UK (110V) 1650 W
SACIA KAPACITA EN 60335-2-69	165 m <sup>3</sup> /h
ÚROVEŇ PODTLAKU	215 hPa
HMOTNOSŤ	10,2 kg (Serie S130-S230) 13,5 kg (Serie S145-S245)
ROZMERY	43 x 42,5 x h 51 cm (Serie S130-S230) 47 x 45 x h 63,5 cm (Serie S145-S245)
TRIEDA OCHRANY	IP X 4
ÚROVEŇ HLUKU ISO 3744	70 dB(A) - 73 dB (A) VERZIA „E“
POVRCHY FILTROV	2 x 0,50 m <sup>2</sup>
KAPACITA VRECKA NA ZACHYTÁVANIE PRACHU	kg 5 max
KAPACITA ZBERNEJ NÁDOBY	30 l (S130-S230) 45 l (S145-S245)
REGULÁTOR VÝKONU	MAN - O - AUT
PNEUMATICKÁ SEKCIA,	VERZIA „P“
TLAK PRÍVODNÉHO VZDUCHU	6 bar
MAXIMÁLNY PRIETOK STLAČENÉHO VZDUCHUVZDUCHU	1450 l/min
PRÍVODNÁ ARMATÚRA	3/8" G konektor

## ČASŤI PRÍSTROJA

- 1 – Hlava vysávača
- 2 – Vozík s náradím
- 3 - Rukovät
- 4 – Identifikačný štítk
- 5 – Prívod stlačeného vzduchu (VERZIA „P“)
- 6 – Filter vzduchovej prípojky (VERZIA „P“)
- 7 – Sieťový kábel
- 8 – Prívod chladiaceho vzduchu
- 9 – Vývod chladiaceho vzduchu
- 10 – Vývod prevádzkového vzduchu
- 11 – Držiaky hlavy
- 12 – Prepínač s polohami Man (Manuálne) – 0 (Vyp.) – Aut (Automaticky) s reguláciou rýchlosti
- 13 – Indikátor ZAPNUTÉHO motora
- 14 – Indikátor hladiny kvapaliny (VERZIA „E“)
- 15 – Servisný indikátor
- 16 – Zásuvka pre elektrické náradie
- 17 – Rýchlospojka pre pneumatické náradie (VERZIA „P“)
- 18 – Rýchlospojka pre pneumatické náradie
- 19 – Hadica pre elektrické náradie
- 20 – Hadica pre pneumatické náradie (voľiteľné)
- 21 – Rám filtra
- 22 – Držiaky na rámy filtrov
- 23 – Filtre (papierové alebo polyesterové)
- 24 – Snímač hladiny kvapaliny (VERZIA „E“)
- 25 – Odpadová nádob
- 26 – Priečinok pre príslušenstvo (VERZIA 45 l)
- 27 – Antistatická prípojka
- 28 – Náustok hadice
- 29 – Univerzálny otočný náustok
- 30 – Vrečko na zachytávanie prachu (papierové alebo plastové)
- 31 – Otáčacie koliesko s poistkou
- 32 – Nastavenie sacej hadice (VERZIA „M“)
- 33 – Gumený uzáver (VERZIA „M“)
- 34 – Softgrip handle
- 35 – Prevádzkový príslušný blok

## SPUSTENIE

### Elektrické napájanie

- Pred pripojením tohto zariadenia k elektrickej sieti otočte hlavný vypínač (12) do polohy „O“ (vyp.);
- napätie a frekvencia elektrickej siete sa musia zhodovať s údajmi na identifikačnom štítku;
- zariadenie pripájajte len k elektrickým zásuvkám s uzemnením a primeranou ochranou.

### Zdroj stlačeného vzduchu

- Neprekráčajte 6 barov;
- vyžaduje sa suchý a filtrovaný vzduch;
- pripojte zariadenie k zdroju stlačeného vzduchu pomocou hadice, ktorá je vyhovuje predpísanému tlaku vzduchu, s vnútorným priemerom minimálne 10 mm.

### Montáž otočného adaptéra (29)

Vložte adaptér do prívodného náustka (28).

### Prípojky elektrického náradia

- Pred pripojením náradia k zásuvke na prednom paneli skontrolujte, či je vypnutý vypínač na náradí.
- vložte zástrčku náradia do zásuvky na prednom paneli (16) (obr. 3);
- pripojte náradie k otočnej dýze pomocou hadice (19) (obr. 5);
- nepripájajte elektrické náradie s vyšším výkonom, ako je uvedený na prednom paneli.

### Prípojky pneumatického náradia

- Pred pripojením náradia k rýchlospojke na prednom paneli skontrolujte, či je vypnutý vypínač na náradí.
- pripojte náradie k zariadeniu pomocou rýchlospojky (17) (obr. 4) a (18) (obr. 6);
- pripojte koaxiálnu hadicu (voľiteľná) k rýchlospojke (20) (obr. 6).

Skontrolujte, či náradie funguje tak, ako je uvedený v príslušnom návode na použitie.

### Predbežné kontroly

- Skontrolujte, či je do zbernej nádoby (25) vložené vrečko na zachytávanie prachu (30), a či sú na hlavu namontované filtre (23);
- skontrolujte, či je hadica vysávača správne prichytená, a či nebráni v pohybe náradia;
- skontrolujte tesnosť napájacieho systému stlačeného vzduchu.

## POUŽÍVÁNIE STROJA

Stroj môže fungovať v manuálnom alebo automatickom režime: Ak chcete zvoliť režim, otočte prepínač (12) doprava (automatický režim) alebo doľava (manuálny režim) (obr. 23). Keď sa spustí motor vysávača, rozsvieti sa zelený indikátor (13).

### Používanie stroja v automatickom režime (A)

Automatická prevádzka znamená, že vysávač sa spustí, keď sa zapne elektrické alebo pneumatické náradie.

Vysávač sa automaticky vypne osem sekúnd po vypnutí náradia.

### Používanie stroja v manuálnom režime (M)

Manuálna prevádzka znamená, že vysávač pracuje nepretržite. Počas manuálneho režimu je napájanie zásuvky na prednom paneli permanentne aktívne.

### Nastavenie úrovne vysávania

Úroveň vysávania sa dá nastaviť v oboch prevádzkových režimoch otáčaním regulátora (12) smerom k polohe „min.“, kým sa nedosiahne požadovaná úroveň výkonu.

### Automatické čistenie filtrov (VERZIA „E“)

Tento stroj je vybavený systémom čistenia filtra s časovačom, ktorý udržiava konštantný sací výkon.

### Nasledovným spôsobom je možné vykonať aj kompletný čistiaci cyklus (obr. 19):

- vypnite stroj;
- uzavrite manžetu vysávača;
- znovu zapnite stroj, pričom držte manžetu uzavretú 15 sekúnd.

### Nastavenie sacej hadice (VERZIA „M“)

Kvôli bezpečnosti obsluhy sú zariadenia pre prach triedy M vybavené indikátorom, ktorý sa rozsvieti, ak rýchlosť prúdenia vzduchu cez hadicu klesne pod 20 m/sek. Skontrolujte priemer hadice a nastavte správnu hodnotu škrtiacej klapky (32) na prednom paneli (obr. 23).



Používajte iba originálne hadice značky RUPES.

### Výstražný zvukový signál (VERZIA „M“)

V prípade zaznenia výstražného zvukového signálu zistíte príčinu (C.) a vykonajte nápravu (R.) odporúčanou činnosťou podľa nasledovného postupu:

C: Príliš nízke nastavenie výkonu;

R: Zvýšte sací výkon;

C: Priemer hadice sa nezhoduje s nastavením hadice na prednom paneli;

R: Nastavte regulátor (32) priemeru hadice na správnu hodnotu priemeru;

C: Upchatá alebo ohnutá hadica;

R: Skontrolujte a vyrovajte hadicu;

C: Vrečko na prach je plné;

R: Pozri časť „VÝMENA“ pre vrečko na prach;

C: Upchaté filtre;

R: Pozri časť „VÝMENA“ pre filtračné vložky.



Po práci v prostredí kontaminovanom nebezpečným prachom sa musia všetky diely považovať za kontaminované; pred manipuláciou so zariadením mimo kontaminovanej oblasti alebo pri vykonávaní servisu pomocou vysávača alebo handry odstráňte zo zariadenia všetok prach, utesnite zbernú nádobu gumeným uzáverom (33) a uskladnite hadicu a príslušenstvo do uzatváracieho vreca (VERZIA „M“).

### Mokrý vysávanie (VERZIA „E“)

Pred vysávaním kvapalín vyberte vrečko na prach (papierové alebo plastové) a vymeňte papierové filtračné vložky za polyesterové. Po vysávaní by filter mali byť mokré.

**S mokrymi filtermi nevyšavajte suchý prach!**

### Indikátor hladiny kvapaliny (VERZIA „E“)

Motor vysávača sa zastaví a rozsvieti sa indikátor hladiny kvapaliny (14), ak snímač kvapaliny (24) zistí, že zberná nádoba (25) je plná. Opätovné spustenie je možné po vyprázdnení zbernej nádoby (25).

### ÚDRŽBA



Raz za rok sa vyžaduje technická kontrola dielov a filtračných systémov v autorizovanom servisnom stredisku.

### Servisný indikátor (15)

Tento indikátor sa rozsvieti s cieľom upozorniť na plánovanú servisnú údržbu a udržanie dobrého prevádzkového stavu stroja. Keď sa rozsvieti tento indikátor, kontaktujte autorizované servisné stredisko s cieľom zabezpečiť kontrolu a servis zariadenia a resetovanie výstražného indikátora. Ak sa bude vysávač aj po rozsvietení výstražného indikátora ďalej používať dlhší čas, môže to spôsobiť rozsiahlejšiu údržbu.

### Činnosti bežnej kontroly



Pokiaľ ide o údržbu používateľom, môže sa zariadenie rozobrať, vyčistiť a vykonať na ňom údržbu, len ak je to z praktických dôvodov a bez ohrozenia personálu vykonávajúceho údržbu a iných ľudí. Musia byť vykonané vhodné bezpečnostné opatrenia týkajúce sa kontaminácie pred demontážou, musí byť zabezpečená lokálna ventilácia filtrovaného odsávaného vzduchu v mieste demontáže zariadenia (v súlade s miestnymi predpismi), vyčistenie oblasti údržby a musí sa používať vhodné osobné ochranné vybavenie.

- skontrolujte stav hadice vysávača;
- **VERZIA „E“:** vyčistite snímač hladiny kvapaliny (24);
- skontrolujte stav sieťového kábla, zástrčky a sieťovej zásuvky: v prípade potreby výmeny kontaktujte autorizované servisné stredisko;
- skontrolujte vrečko na prach: neprekračujte odporúčanú hmotnosť a kapacitu! V prípade roztrhnutia alebo prepichnutia vrečka na prach skontrolujte filtračné vložky, prípadne požiadajte autorizované servisné stredisko o ich výmenu;
- skontrolujte stav filtračných vložiek (23). V prípade roztrhnutia alebo prepichnutia kontaktujte autorizované servisné stredisko a požiadajte o ich výmenu.



Zariadenie nepoužívajte bez kompletnej filtračnej súpravy!

### Výmena vrečka



Počas výmeny vrečka na prach nerozšypajte prach!

- používajte vhodnú prachovú masku;
- odpojte hlavu zatlačením bočných háčikov (11) a odstráňte hlavu (1) (obr. 7 - 8).

Papierové vrečko (kód 042.1108/5);

- **VERZIA „M“:** uzatvorte zbernú nádobu na prach pomocou vhodného uzáveru (33);
- vyberte plné vrečko, pričom uzavriete náustok dodaným uzáverom (obr. 12 a 13);
- vložte nové vrečko a nasuňte náustok podľa obrázka (obr. 14).

Plastové vrečko:

- vyberte plné plastové vrečko (obr. 9);
- vložte nové plastové vrečko, pričom si overte, či je náustok umiestnený na prívode (obr. 10);
- otlačte okraj vrečka podľa obrázka (obr. 11) zabezpečte, aby boli kompenzačné otvory vo vnútri nádoby.



Používajte iba originálne vrecká na prach značky RUPES.  
Náhradné vrecká sa mali udržiavať na suchom mieste!  
Pri likvidácii dodržiavajte platné miestne predpisy.

#### Výmena filtra



Počas výmeny vrecka na prach nerozsympajte prach!

- Používajte vhodnú filtračnú masku;
- **VERZIA „M“**: uzatvorte zbernú nádobu na prach pomocou vhodného uzáveru (33);
- odpojte hlavu zariadením bočných háčikov (11) (obr. 7 – 8);
- otočte hlavu naopak (obr. 15);
- vyberte rám filtra (21) otočením háčikov (22) (obr. 16);
- vyberte filtračné vložky (obr. 17) a vložte ich do uzatvárateľného vrecka na odpad;
- vložte nové filtračné vložky (kód 036.1108) do rámu filtra (obr. 18) a znovu ho namontujte na hlavu.



Používajte iba originálne náhradné diely značky RUPES.  
Kódy dielov a autorizované servisné strediská nájdete na webovej lokalite [www.rupes.com](http://www.rupes.com).

Spoločnosť RUPES nesie žiadnu zodpovednosť za priame alebo nepriame škody spôsobené nedodržaním požiadaviek uvedených v tomto návode na použitie.

#### IDENTIFIKAČNÝ ŠTÍTOK NÁRADIA

##### UMIESTNENIE A VÝZNAM INFORMÁCIÍ

1. Typ náradia.
2. Menovité prevádzkové napätie (V).
3. Prevádzková frekvencia (Hz).
4. Trieda ochrany.
5. Príkion (W).
6. Výkon v zásuvke (MAX.) (W).
7. Maximálny výkon (W).
8. Sériové číslo.
9. Teža.
10. Oznake CE za evropský trž.
11. Pred spustením tohto výrobku do prevádzky si prečítajte tieto pokyny a následne si ich uschovajte.

#### 12. LIKVIDÁCIA (SMERNICA OEEZ)



**Len pre krajiny EU:** Podľa európskej smernice o likvidácii elektrického a elektronického zariadenia a jej implementácii v rámci národných noriem, elektrické zariadenie musia byť likvidované ako separovaný odpad, aby mohli byť recyklované spôsobom šetrným k životnému prostrediu. Po dosiahnutí konca životnosti produkt nesmie byť likvidovaný do okolia alebo vyhodnený do bežného komunálneho odpadu, ale musí byť likvidovaný v autorizovaných recyklačných strediskách (informujte sa u miestnych úradov, ako môžete likvidovať výrobok v súlade so zákonom). Správna likvidácia výrobku prispieva k ochrane zdravia a životného prostredia. Nelegálna likvidácia výrobku môže mať za následky sankcie proti páchatelom.

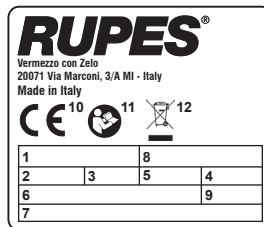

#### RIEŠENIE PROBLÉMOV

EFEKTY	PRÍČINY	RIEŠENIA
Motor nenašartuje	Žiadne napájanie Poškodený sieťový kábel, vypínač alebo motor	Uistite sa, že zariadenie je pripojené k elektrickej sieti Kontaktujte autorizované servisné stredisko
Vysávač sa automaticky nespustí	Elektronický modul	Kontaktujte autorizované servisné stredisko
Sací výkon je nedostatočný	Plné vrecko Jedna z hadíc alebo príslušenstvo sú upchaté Upchaté filtre	Skontrolujte filtračné vrecko Skontrolujte pružnú hadicu a príslušenstvo Skontrolujte filtračné vložky
Prach z vývodu (10)	Roztrhnutá filtračná vložka	Kontaktujte autorizované servisné stredisko
Náradie sa nespustí	Porucha 3-polohového prepínača	Kontaktujte autorizované servisné stredisko
Nedostatočný výkon pneumatického náradia	Nedostatočný prívod stlačeného vzduchu	Skontrolujte prechod vzduchu
Svieti červený indikátor	Prekročený limit bežnej údržby	Kontaktujte autorizované servisné stredisko
Svieti žltý indikátor (VERZIA „E“)	Prekročená maximálna hladina kvapaliny	Vyprázdnite zbernú nádobu

## SLIKOVNI SIMBOL



Pred uporabo izdelka najprej preberite naslednja navodila.



Pomembne varnostne oznake.



**Pozor!** Ta naprava vsebuje prah, ki je nevaren za zdravje. Praznjenje in vzdrževanje, vključno z odstranitvijo zbiralnika prahu, lahko izvajajo samo pooblašcene osebe z ustrežno osebno zaščito. Ne uporabljajte, če ni nameščen celoten sistem za filtriranje.

## Ključ simbolov:

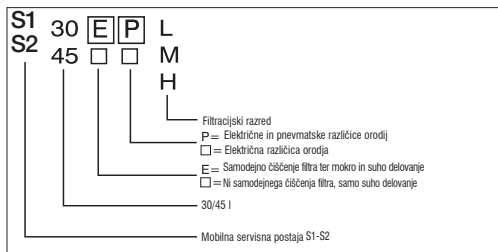

	S130L-EL-EM	S130PL-EPL-EPM	S230L-EL-EM	S230PL-EPL-EPM
1 VRECKO ZA PRAH (30)	X	X	X	X
1 GIBLJIVO ŠOBO	X	X	X	X
2 SPREDNJA KOLEŠČKA	X	X	X	X
2 OBJEMNI GUMJASTE CEVI	X	X	X	X
1 OŠ ZADNIH KULES (RAZLIČICA 30 L)	X	X	X	X
PROZNA CEV 1X5 M	X	X	X	X

	S145L-ELEM	S145PL-EPL-EPM	S245L-ELEM	S245LEPL	S245EPM
1 VRECKO ZA PRAH (30)	X	X	X	X	X
1 GIBLJIVO ŠOBO	X	X	X	Y VAV (COD: 07.2802C)	X
2 SPREDNJA KOLEŠČKA	X	X	X	X	X
2 OBJEMNI GUMJASTE CEVI	X	X	X	X	X
PROZNA CEV 1X5 M 1X5 M	X	X	X	X	X
SOFTGRIPHANDLE			X	X	X



## Nevarnost eksplozije ali požara

- Ne sesajte vnetljivega ali eksplozivnega prahu (na primer magnezija, aluminija ipd.);
- ne sesajte prahu od brušenja s površin, premazanih z barvami, ki se niso zaključile cikla katalizacije;
- ne sesajte isker ali razjarjenih delcev;
- sesalnik takoj odklopite iz električnega omrežja, če opazite prah na izhodu za zrak;
- ne sesajte vnetljivih ali eksplozivnih tekočin (na primer razredčil za bencin);
- ne sesajte agresivnih tekočin oziroma snovi (na primer kislin, baz, topil ipd.);
- **RAZLIČICA "E"**: če opazite puščanje pene ali tekočine med sesanjem tekočin, nemudoma odklopite stroj iz električnega napajanja.

## POSEBNA UPORABA

- **POZOR**: ta sesalnik je primeren samo za uporabo v zaprtih prostorih
- **POZOR**: ta sesalnik je treba hraniti samo v zaprtih prostorih
- Za modele serije L/PL:
- **POZOR**: sesalnik je namenjen sesanju suhih snovi

- Naprava je primerna za zahtevna in industrijska dela v skladu s standardoma EN60335-1 in EN60335-2-69;
- naprava je primerna za komercialno uporabo; na primer v hotelih, Solah, bolnišnicah, tovarnah, trgovinah, pisarnah in pri najemodajalcih.
- srednja napajalna vtičnica je namenjena posebni uporabi, kot je označeno v prisotnih navodilih za uporabo.
- **RAZLIČICA "E"**: naprava je primerna za črpanje tekočin;

## RAZLIČICA "L":

Naprava je primerna za ločevanje prahu z mejno vrednostjo poklicne izpostavitve  $\geq 1 \text{ mg/m}^3$  (Razred L – rahlo TVEGANJE).



## RAZLIČICA "M":

Naprava je primerna za ločevanje prahu z mejno vrednostjo poklicne izpostavitve  $\geq 0,1 \text{ mg/m}^3$  in lesnega prahu, (Razred M – srednje TVEGANJE).



Pri pakiranju odpadkov za odlaganje upoštevajte veljavne lokalne predpise, vključno s predpisi za recikliranje, če so zahtevani.

## VARNOSTNA OPOZORILA ZA SESALNIKE

### Navodila za ohranjanje varnosti in preprečevanje nesreč

- **Nadzorujte otroke**: na ta način lahko preprečite, da bi se otroci igrali s sesalnikom;
- Stroj je namenjen za pooblašcene in usposobljene osebe. Ni namenjen uporabi s strani otrok oziroma oseb z omejenimi mentalnimi ali fizičnimi zmožnostmi;
- uporabniki morajo pred uporabo pridobiti informacije, navodila in usposabljanje za uporabo naprave in onesnaževalca, za katerega se uporablja, vključno s pravilno metodo za varno odstranitev in odlaganje zbranih snovi;
- če se izpušni zrak dovaja nazaj v sobo, morate zagotoviti zadostno prezračevanje le-te. Po potrebi si ogledte nacionalne pravilnike;
- temperatura delovnega okolja mora znašati med 10 in 35 °C pri vlažnosti med 50 % in 90 %;
- površina, na kateri počiva stroj, ne sme biti nagnjena za več kot 10 stopinj;
- stroj vedno odklopite, ko ni v uporabi in pred vzdrževanjem ali čiščenjem tret zamenjavo vrečke za prah ali filtrov;
- stroja ne odklapljajte z vlečenjem za napajalni kabel;
- napajalnega kabla ne smete izpostavljati vročini, olju in ostrim robovom;
- v primeru prekinitve dobave električne energije, obrite stikalo stroja v izklopljen položaj (OFF) da se izognete nenamernemu zagonu ob povratku električnega toka;
- stroja ne izpostavljajte dežju in nizkim temperaturam;
- stroja ne dvigajte in ne prenašajte za ročico z napravo za dviganje.
- Preden pospravite sesalnik, je treba posušiti mokre filtre in notranjost posode za tekočino.



Oglejte si vse pravilnike glede zbranih snovi in onesnaževalcev.

- **POZOR**: za sesalnike razreda M: preden ga odstranite z nevarnega območja, je treba zunanjo površino sesalnika razkužiti z vakuumskim čiščenjem in očistiti ali obdelati s tesnilom

## TEHNIČNE SPECIFIKACIJE

DELOVNA NAPETOST IN FREKVENCA	230 Vac - 50/60 Hz JP 100 Vac - 50/60Hz
NAPAJANJE	1200 W JP 1050 W (pri min.500 W)
NAPAJANJE PRI VTIČNICI (NAJVEČ)	EU 2400 W UK 1800 W CH-DK 1100 W AUS 1200 W JP 380 W (pri min.930 W) UK (110V) 600 W
SKUPNO NAPAJANJE (NAJVEČ)	EU 3600 W UK 3000 W CH-DK 2300 W AUS 2400 W JP 1430 W UK (110V) 1650 W
KAPACITETA ZRAKA EN 60335-2-69	165 m <sup>3</sup> /h
STOPNJA SESANJA	215 hPa
TEŽA	10,2 kg (S130-S230) 13,5 kg (S145-S245)
DIMENZIJE	43 x 42,5 x 52 cm (S130-S230) 47 x 45 x 63,5 cm (S145-S245)
RAZRED ZAŠČITE	IP X 4
RAVEN HRUPE ISO 3744	70 dB(A) - 73 dB (A) RAZLIČICA "E"
FILTRIRNE POVRŠINE	2 x 0,50 m <sup>2</sup>
ZMOGLJIVOST VREČKE ZA ZIRANJE PRAHU	kg 5 max
KAPACITETA POSODE	30 l (S130-S230) 45 l (S145-S245)
STIKALO ZA NADZOR NAPAJANJA	MAN - 0 - AUT
<b>PNEVMATSKEGA RAZDELKA</b>	<b>RAZLIČICA "P"</b>
TLAK DOVODNEGA ZRAKA	6 bar
NAJVEČJI PRETOK STISNJENEGA ZRAKA	1450 l/min
NAMESTITEV VHODA	3/8" G vrvutnje

## DELI ORODJA

- 1 – sesalna glava
- 2 – pladenj za orodje
- 3 – ročica
- 4 – identifikacijska plošča
- 5 – vhod stisnjenega zraka (RAZLIČICA "P")
- 6 – spojini filter zraka (RAZLIČICA "P")
- 7 – napajalni kabel
- 8 – vhod hladilnega zraka
- 9 – izhod hladilnega zraka
- 10 – izhod delovnega zraka
- 11 – zaklepi glave
- 12 – stikalo Man-0-Aut z uravnavanjem hitrosti
- 13 – pokazatelj vklopa motorja
- 14 – pokazatelj nivoja tekočine (RAZLIČICA "E")
- 15 – servisni pokazatelj
- 16 – vtičnica električnega orodja
- 17 – hitra spojka za pnevmatsko orodje (RAZLIČICA "P")
- 18 – hiter priklon pnevmatskega orodja
- 19 – cev električnega orodja
- 20 – cev pnevmatskega orodja (izbirno)
- 21 – okvir filtra
- 22 – zaklep okvirja filtra
- 23 – filtri (iz papirja ali poliestra)
- 24 – senzor nivoja tekočine (RAZLIČICA "E")
- 25 – koš za prah
- 26 – predal za dodatno opremo (različica 45 l)
- 27 – antistatična povezava
- 28 – šoba cevi
- 29 – univerzalna gibljiva šoba
- 30 – vrečka za zbiranje prahu (papirna ali plastična)
- 31 – kolesčki z zaklepanjem
- 32 – nastavev sesalne cevi (RAZLIČICA "M")
- 33 – gumijast pokrovček (RAZLIČICA "M")
- 34 – softgrip handle
- 35 – vračilni blok za fixing case

## ZAGON

### Napajalnik

- Glavno stikalo (12) obrnite v položaj "0" (izklopljeno), preden priključite napravo na električno omrežje;
- dovodna napetost in frekvenca se ne ujemata s tistima na identifikacijski plošči;
- priključite na električne vtičnice z oziromljenim prevodnikom in ustrezno zaščito.

### Priklon stisnjenega zraka

- Ne sme presegati 6 barov;
- zahtevan je odstranjevalec vlage in filtriran zrak;
- priključite napravo na glavni dovod stisnjenega zraka, ki je primeren za zračni tlak in notranji premer najmanj 10 mm.

### Sestavljanje gibljivega adapterja (29)

Adapter vstavite v dovodno sobo (28).

### Priključki električnega orodja

- Preverite za izklop orodja, preden ga priključite v vtičnico na sprednji plošči;
- vtič orodja vstavite v vtičnico na sprednji plošči (16) (slika 3);
- priključite orodje v vrtljivi šobi s cevjo (19) (slik 5);
- električnega orodja ne vklaplajte, če presega navedeno moč na sprednji plošči.

### Priključki pnevmatskega orodja

- Prepričajte se, da je naprava izklopljena, preden jo priključite v vtičnico na sprednji plošči;
- priključite orodje na napravo s hitro spojko (17) (slik 4) in (18) (slika 6);
- priključite koaksialni kabel (izbirno) na hitro spojko (20) (slika 6).

Preverite, ali orodje deluje, kot je označeno v navodilih za uporabo.

### Predhodna preverjanja

- Prepričajte se, da je vrečka za zbiranje prahu (30) nameščena v vsebnik (25) in da so filtri (23) nameščeni na glavo;
- prepričajte se, da je sev sesalnika pravilno pritrjena in ne omejuje gibanja naprave;
- preverite za morebitne netesnosti v sistemu dobave stisnjenega zraka.

## UPORABA NAPRAVE

Naprava lahko deluje v ročnem ali samodejnem (načinu) za izbiro načina obrnite stikalo (12) v desno (samodejni način) ali v levo (ročni način) (slika. 23). Zeleni pokazatelj (13) se prižge ob vklopu motorja sesalnika.

### Uporaba naprave v samodejnem načinu (A)

Samodejno delovanje pomeni, da se sesanje začne ob vklopu električnega ali pnevmatskega orodja.

Sesalnik se samodejno izklopi osem sekund po izklopu orodja.

### Uporaba naprave v ročnem načinu (M)

Sesalnik v ročnem načinu neprekinjeno deluje. Napajanje v sprednji vtičnici je trajno dejavno med ročnim izvajanjem.

### Prilagoditev stopnje sesanja

Stopnjo sesanja je mogoče določiti v obeh načinih delovanja z obračanjem gumba (12) proti položaju »min«, dokler ne zaženete zeleno moč.

### Samodejno čiščenje filtrov (RAZLIČICA "E")

Stroj ima časovno uravnan sistem čiščenja filtra, ki ohranja stalno moč sesanja.

**Lahko pa tudi opravite celoten cikel čiščenja po spodnjih navodilih (slika 19):**

- izklopite stroj;
- zaprite rokv sesalnika;
- zrnova zaženite stroj, tako da rokv pustite zaprt za 15 sekund.

### Nastavitev sesalne cevi (RAZLIČICA "M")

Za varnost uporabnika imajo naprave za odstranjevanje prahu razreda M pokazatelj, ki se vklopi, če hitrost zraka v cevi pade pod 20 m/s. Preverite premer cevi in nastavitev ustrezno vrednost na sprednji plošči (32) (slika 23).



Za uporabo s pristnimi cevmi RUPES.

### Delovanje zvočnega alarma (RAZLIČICA "M")

V primeru zvočnega alarma poiščite vzoake (V) in jih odpravite s priporočenimi dejanji (D) v naslednjem postopku:

V: Prenizka moč;

D: Zvišajte moč sesanja

V: Premer cevi se ne ujema z nastavljenjo cevjo na sprednji plošči;

D: Nastavite gumb premera cevi (32) na pravi premer;

V: Zamašena ali zvita cev,

D: Preverite in poravnajte cev

V: Polna vrečka za prah;

D: Oglejte si vrečka za prah - "RAZDELEK ZA ZAMENJAVE";

V: Zamašena polnila;

D: Oglejte si filtrske vložke - "RAZDELEK ZA ZAMENJAVE".



Po uporabi v nevarnem okolju, ki je kontaminirano s prahom, morate vse dele naprave obravnavati kot kontaminirane. Preden napravo odnesete ven iz kontaminiranega orodja ali pa jo servisirate, iz nje s sesalcem ali krpo odstranite ves prah, zaprite nosilec prahu z gumijastim čepom (33) in shranite cev ter dodatno opremo v zaprto vrečko (RAZLIČICA "M").

### Mokro sesanje (RAZLIČICA "E")

Pred sesanjem tekočin odstranite vrečko za prah (papirno ali plastično) in zamenjajte papirne filtrske vložke za poliestrskimi vložki. Filtri bi morali biti mokri po sesanju.

**Ne poskušajte upravljati ob suhem prahu z mokrimi filtri**

### Pokazatelj nivoja tekočine (RAZLIČICA "E")

Motor sesalnika se ustavi in pokazatelj nivoja tekočine (14) se vklopi, ko senzor tekočine (24) zazna poln koš (25). Za ponastavitev praznega koša (25).

### VZDRŽEVANJE



Zahtevan je letni tehnični pregled delov in filtrirnega sistema s strani pooblaščenega servisnega centra.

### Servisni pokazatelj (15)

Pokazatelj se prižge za razporejeno vzdrževanje, da ohrani napravo v stanju, ki je primerno za delovanje. Ko se prižge varnostna luč, se obrnite na pooblaščen servisni center, da preverite in servisirate napravo ter ponastavite opozorilo luč. Daljša uporaba sesalnika z opozorilno lučko lahko ustvari potrebo po več vzdrževalnih opravilih.

### Običajni pregledi delovanja



Za uporabniško servisiranje morate razstaviti, očistiti in servisirati napravo, kolikor je praktično razumno, ne da bi povzročali tveganj za vzdrževalno osebo. Ustrezni previdnosti ukrepi so vključevali; kontaminacijo pred razstavljanjem, zahtovo po lokalnem filtriranem izhodu na mestu razstavljanja naprave (v skladu z lokalnimi predpisi), čiščenje vzdrževalnega območja in ustrezno osebno zaščito.

- Preverite stanje cevi sesalnika;
- **RAZLIČICA "E"**: očistite senzor nivoja tekočine (24);
- preverite napajalni kabel, vtičnico in stanja drugih vtičnic: v primeru stika s pooblaščenim servisnim centrom za zamenjavo
- preverite vrečo s prahom ne presegajte priporočene teže in kapacitete! V primeru natrganja ali preboda vreče s prahom preverite filtrski vložek in pooblaščen servisni center prosite za zamenjavo
- preverite stanje filtrskih vložkov (23). V primeru natrganja ali preboda se obrnite na pooblaščen servisni center za zamenjavo.



Naprave ne uporabljajte, če ni nameščen komplet filtrov za gorivo.

### Zamenjava vrečke



Med zamenjavo vrečke ne širite prahu!

- nosite ustrezno masko za zaščito pred prahom;
- odprite tako, da pritisnete stranka zatiča (11) in odstranite glavo (1) (slika 7-8).

Papirna vreča (koda 042.1108/5):

- **RAZLIČICA "M"**: zatesnite posodo za prah z ustreznim pokrovom (33);
- odstranite celotno vrečo, pri čemer zaprite šobo s priloženim pokrovom (sliki 12 in 13);
- novo vrečko vstavite v šobo, kot je prikazano na sliki (slika 14).

Plastična vreča:

- odstranite polno plastično vrečo (slika. 9);
- vstavite novo vrečo, pri čemer pazite, da je šoba postavljena na njenem vhodu (slika 10);
- vrečko obrnite na rob, kot je prikazano (slika 11); zagotovite, da kompenzacijske odprtine ohranite v vrečki.



Uporabljajte samo pristine vrečke za prah RUPES.  
Rezervne vrečke hranite na suhem mestu.  
Sledite lokalnim pravilnikom in zakonom glede odlaganja.

#### Zamenjava filtra



Med zamenjavo vrečke ne razširjajte prahu!

- Nosite ustrezno filtrirno masko;
- **RAZLIČICA "M"**: zatesnite posodo za prah z ustreznim pokrovom (33);
- dvignite glavo s pritiskom na stranko zatiča (11) (sliki 7-8);
- glavo obrnite naokrog (slika 15);
- odstranite okvir filtra (21), pri čemer obrnite zatiča (22) (slika 16);
- odstranite filtrska vložka (slika 17) in ju postavite v zaprto vrečko za smeti;
- namestite nova filtrska (koda 036.1108) vložka in ju vstavite nazaj v glavo.



Uporabljajte samo pristine rezervne dele RUPES.  
Kode delov in pooblaščne servisne centre najdete na [www.rupes.com](http://www.rupes.com)

Družba RUPES ne bo odgovorna za neposredno ali posredno škodo, ki nastane zaradi neupoštevanja zahtev v teh navodilih.

#### IDENTIFIKACIJSKA PLOŠČICA ORODJA

##### POLOŽAJ IN POMEN INFORMACIJ

1. Vrsta orodja.
2. Nominalna delovna napetost (V).
3. Delovna frekvenca (Hz).
4. Razred zaščite.
5. Absorbirana električna energija (W).
6. Moč pri vtičnici (MAX) (W).
7. Največja moč (W).
8. Serijska številka.
9. Hmotnost.
10. Označene CE pre trh EU.
11. Preberite celotna navodila, preden uporabite ta izdelek, nato pa shranite ta navodila.

#### 12. ODLAGANJE (DIREKTIVA OEE0)



**Samo za države EU:** V skladu z Evropsko direktivo o odpadnih električne in elektronske opreme ter njenem izvajanju v skladu z nacionalnimi standardi je potrebno opisane električne naprave zbirati ločeno in jih reciklirati na okolju prijazen način. Izdelka ob koncu njegove življenjske dobe ne zavržite v okolje ali med običajne gospodinjne odpadke, temveč ga odnesite v pooblaščne centre za ločeno zbiranje odpadkov (za informacije o tem, kje se nahajajo središča za zakonsko določeno odstranjevanje tovrstnih odpadkov, se obrnite na vašo občinsko upravo). S pravilnim odstranjevanjem izdelka pripomorete k zdravju in varovanju okolja. Nezakonito odlaganje izdelka je kaznivo, kršitelji pa so lahko zanj ogrobljeni.

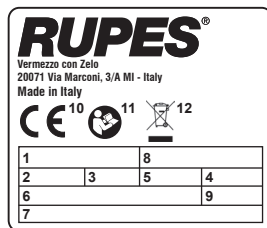

#### UGOTAVLJANJE TEŽAV IN REŠITVE

UČINKI	VZROKI	REŠITVE
Motor se ne zažene	Ni napajanja Okvarjen napajalni kabel, stikalo ali motor	Zagotovite, da je enota vklopljena v napajanje Obrnite se na pooblaščen servisni center
Sesanje se ne začne samodejno	Elektronski modul	Obrnite se na pooblaščen servisni center
Nezadosten pretok pri sesanju	Polna vreča Čev ali dodatna oprema je zamašena Zamašeni filtri	Preverite filtrirno vrečo Preverite gibko cev in dodatno opremo Preverite filtrske vložke
Prah v izpuhu (10)	Filtrski vložek je strgan	Obrnite se na pooblaščen servisni center
Orodja se ne zaženejo	Okvara 3-smernega stikala	Obrnite se na pooblaščen servisni center
Nezadostno napajanje za pnevmatsko orodje	Nezadosten dovod stisnjene zraka	Preverite pretok zraka
Prižgan je rdeči pokazatelj	Presežena omejitev običajnega vzdrževanja	Obrnite se na pooblaščen servisni center
Prižgan je rumeni pokazatelj (RAZLIČICA "E")	Presežen najvišji nivo tekočine	Izpraznite koš

## RESİMLİ GRAFİK



Ürünü çalıştırmadan önce aşağıdaki talimatı okuyun.



Önemli güvenlik göstergeleri.



**Dikkat!** Bu alet sağlığa zararlı tozları içerir. Boşaltma ve bakım işlemleri, toz toplama araçlarının çıkarılması dahil, yalnızca uygun kişisel koruyucu giysiler giymiş yetkili personel tarafından yürütülmelidir. Filtreleme sisteminin tamamı takılmadan çalıştırmayın.

## Simge anahtarı:

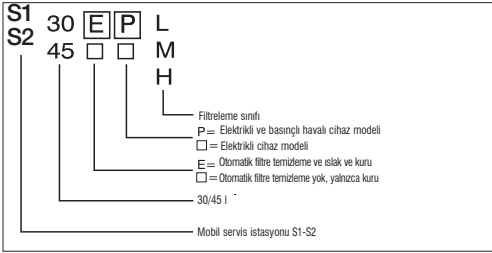

	S130L-ELEM	S130PL-EPL-EPM	S230L-ELEM	S230PL-EPL-EPM
1 TOZ TORBASİ (30)	X	X	X	X
1 DÖNER BAŞLIK	X	X	X	X
NO 2 ON TEKERLEK	X	X	X	X
NO 2 KAUCUK HORTUM KELEPÇESİ	X	X	X	X
1 ARKA TEKERLEK AKSI (30 L MODELİ)	X	X	X	X
ESNEK TÜR 1X5 M	X	X	X	X

	S140L-ELEM	S145PL-EPL-EPM	S240L-ELEM	S245L-EPL	S245EPM
1 TOZ TORBASİ (30)	X	X	X	X	X
1 DÖNER BAŞLIK	X	X	X	X	X
NO 2 ON TEKERLEK	X	X	X	X	X
NO 2 KAUCUK HORTUM KELEPÇESİ	X	X	X	X	X
ESNEK TÜR 1X5 M	X	X	X	X	X
SOFTGRİPLHANDLE			X	X	X



İsteniyorsa, atıkların geri kazanılması dahil, ambalaj atıklarının imhası için yürürlükteki yerel yönetmeliklere başvurun.

## VAKUMLU TEMİZLİK MAKİNELERİ İÇİN GÜVENLİK UYARILARI

Güvenlik ve kaza önleme talimatları Güvenlik ve kaza önleme talimatları

- Cihazla oynamaları engellemek amacıyla çocuklar gözetim altında tutuluyor olmalıdır;
- Bu cihaz yalnızca görevi eğitimli kişiler tarafından çalıştırılabilir. Cihaz çocuklar veya zihinsel-duyusal engelli kişiler tarafından çalıştırılmak üzere tasarlanmamıştır
- Kullanıcılara, kullanmadan önce, cihazın kullanımı ve temizlemek için kullanıldığı kirletici madde hakkında, toplanan maddelerin güvenli çıkarılması ve atılmasının doğru yöntemi dahil bilgi, tali-mat ve eğitim verilmelidir
- Atık hava odaya dönüyorsa, odada yeterli hava sirkülasyonu sağlamak gereklidir. Ulusal Mevzuata başvurulması gereklidir
- Çalışma alanının sıcaklığı 10°C ve 35°C arasında ve nem oranı %50 ile %90 arasında olmalıdır
- Cihazın üzerinde durduğu yüzey 10 dereceden daha eğimli olmamalıdır
- Kullanılmadığında, bakımdan veya temizlemeden önce veya toz torbalarnı veya filtreleri değiştirirken cihazınızın fişini daima çekin
- Cihazı fişten çıkarmak için güç kablosundan çekmeyin
- Güç kablosunu ısı kaynakları, akaryakıt ve kesin kenarlardan uzak tutun
- Elektrik kesintisi durumunda, cihazın elektrik tekrar geldiğinde kazara başlamasından kaçınmak için düğmesini KAPALI (OFF) durumuna getirin
- Cihazı yağmura veya düşük ısılarla maruz bırakmayın
- Cihazı bir kaldırma tertibatıyla tutma yerinden kaldırarak nakletmeyin
- cihazın depolanmasından önce, ıslak filtrelerin ve sıvı haznesinin alt kısmı kurutulmalıdır.



## Patlama veya yangın tehlikesi

- Elektrik süpürgesiyle yanıcı veya patlayıcı tozları (örneğin magnezyum, alüminyum, vb.) almayın
- Elektrik süpürgesiyle katalist aşamasını tamamlanmamış boyalarnı kullandığı yüzeylerden zımparalama tozlarını almayın
- Kıvılcımları veya akkor taşları elektrik süpürgesiyle almayın
- Hava çıkışından dışarı toz atılıyorsa elektrikli süpürgeyi prizden çekin
- Yanıcı veya patlayıcı sıvılar (örneğin benzin, incelticiler, vb.) elektrik süpürgesiyle almayın
- Aşındırıcı sıvı veya maddeleri (örneğin asitler, bazlar, çözücü maddeler, vb.) vakumla almayın
- "E" MODELİ: Bir sıvının vakumla alınması sırasında cihazdan köpük veya sıvı sızdığını fark ederseniz cihazı hemen fişten çekin.

## ÖZEL KULLANIM



- UYARI: Bu makine sadece kapalı alanda kullanım içindir
- UYARI: Bu makine sadece kapalı alanda depolanmalıdır
- Sadece L/PL serisi modelleri için:
- DİKKAT: Bu makine sadece kuru kullanım içindir

- Bu cihaz EN60335-1 ve EN60335-2-69'e uygun olarak ağır işler ve sanayi işlemlerine uygundur
- Bu cihaz ticari kullanım, yani oteller, okullar, hastaneler, fabrikalar, mağazalar, işyerleri ve kiralamaya işi uygundur.
- Öndeki priz mevcut kullanım kılavuzunda belirtilen özel kullanım içindir.
- "E" MODELİ: Bu cihaz emilmesine uygundur

## "L" MODELİ:

Bu cihaz  $\geq 1 \text{ mg} / \text{m}^3$  mesleki maruz kalma limit değeriyle toz ayırmaya uygundur. (L Sınıfı – Düşük RİSK).



## "M" MODELİ:

Bu cihaz  $\geq 0,1 \text{ mg} / \text{m}^3$  mesleki maruz kalma limit değeriyle toz ve ağaç tozu ayırmaya uygundur. (M Sınıfı – Orta Düzey RİSK).



Toplanan tüm maddelere ve kirletici maddelere uygulanan tüm yönetmeliklere bakın.

- DİKKAT: M sınıfı vakumlu temizlik makineleri için, tehlikeli bir bölgeden alınmasından önce makinenin dış yüzeyi vakumlu temizleme yöntemleri ile dekontamine edilmeli ve temizlenmelidir veya bir sızdırmazlık malzemesi ile muamele edilmelidir

## TEKNİK ÖZELLİKLER

ÇALIŞMA VOLTAJI VE FREKANSI	230 Vac - 50/60 Hz JP 100 Vac - 50/60Hz
GÜÇ	1200 W JP 1050 W (@min.500 W)
PRİZDEKİ GÜÇ (MAX)	EU 2400 W UK 1800 W CH-DK 1100 W AUS 1200 W JP 380 W (@min.930 W) UK (110V) 600 W
TOPLAM GÜÇ (MAX)	EU 3600 W UK 3000 W CH-DK 2300 W AUS 2400 W JP 1430 W UK (110V) 1650 W
HAVA KAPASİTESİ EN 60335-2-69	165 m <sup>3</sup> /h
VAKUM DÜZEYİ	215 hPa
AĞIRLIK	10,2 kg (S130-S230) 13,5 kg (S145-S245)
BOYUTLAR	cm 43 x 42,5 x h51 (S130-S230) cm 47 x 45 x h 63,5 (S145-S245)
KORUMA SINIFI:	IP X 4
GÜRÜLTÜ DÜZEYİ ISO 3744	70 dB(A) - 73 dB (A) "E" MODELİ
FİLTRE YÜZEYLERİ	2 x 0,50 m <sup>2</sup>
TOZ TOPLAMA TORBASİ KAPASİTESİ	kg 5 max
TOZ BÖLMESİNİN KAPASİTESİ	30 l (S130-S230) 45 l (S145-S245)
GÜÇ KUMANDA DÜĞMESİ	MAN - 0 - AUT
<b>BASINÇLI HAVA BÖLÜMÜ</b>	<b>"P" MODELİ</b>
GİRİŞ HAVA BASINCI	6 bar
MAX BASINÇLI HAVA AKIŞI	1450 l/min
GİRİŞ BAĞLANTI PARÇASI	3/8" G vrouwjtje

## ÇİHAZIN PARÇALARI

- 1 - Vakum başlığı
- 2 - Alet tepsisi
- 3 - Taşıma sapı
- 4 - Tanıtım plakası
- 5 - Basınçlı hava girişi ("P" MODELİ)
- 6 - Hava bağlantı kaplini filtresi ("P" MODELİ)
- 7 - Güç kablosu
- 8 - Soğutma havası girişi
- 9 - Soğutma havası çıkışı
- 10 - Çalıştırma havası çıkışı
- 11 - Başlık kelepçeleri
- 12 - Hiz kontrolüyle Manüel-0-Otomatik düğmesi
- 13 - Motor AÇIK göstergesi
- 14 - Sıvı düzeyi göstergesi ("E" MODELİ)
- 15 - Hizmet göstergesi
- 16 - Elektrikli cihaz yuvası
- 17 - Hava basınçlı cihaz için hızlı kaplin ("P" MODELİ)
- 18 - Hava basınçlı cihaz için hızlı kaplin
- 19 - Elektrikli cihaz hortumu
- 20 - Hava basınçlı cihaz hortumu (isteğe bağlı)
- 21 - Filtre çerçevesi
- 22 - Filtre çerçevesi kilittli bölmesi
- 23 - Filtreler (kağıt veya polyeester)
- 24 - Sıvı düzeyi sensörü ("E" MODELİ)
- 25 - Toz bölmesi
- 26 - Aksesuar bölmesi (45 l MODELİ)
- 27 - Anti statik bağlantı
- 28 - Hortum ağızlığı
- 29 - Genel döner ağızlık
- 30 - Toz toplama torbası (kağıt veya plastik)
- 31 - Kilittli tekerlekler
- 32 - Emme hortumu ayarı ("M" MODELİ)
- 33 - Kauçuk kapak ("M" MODELİ)
- 34 - Softgrip handle
- 35 - Sabitleme durumu için döner blok

## BAŞLATMA

### Güç kaynağı

- Bu cihaz güç şebekesine bağlanmadan önce ana anahtarın (12) "0" (kapalı) konumuna getirin
- Güç kaynağı voltajı ve frekansı tanıtım plakasıyla uyusmalıdır
- Topraklanmış ve yeterli korumaya sahip prizlere takın.

### Basınçlı hava ana boruları

- 6 çubuğu aşmayın
- Nemi giderilmiş ve filtrelenmiş hava gerekir
- Cihazı hava basıncına uygun ve iç çapı en az 10 mm olan basınçlı hava şebekesine bağlayın.

### Döner adaptörün montajı (29)

Adaptörün giriş ağızlığına takın (28).

### Elektrikli cihaz bağlantıları

- Ön paneldeki fiş yuvasına bağlanmadan önce cihazın anahtarının kapalı olduğunu kontrol edin
- Cihazı ön paneldeki fiş yuvasına takın (16) (şekil 3)
- Cihazı hortumun döner ağızlığına bağlayın (19) (şekil 5)
- Ön panelde belirtilen gücü aşan elektrikli cihazları takmayın.

### Hava basınçlı cihaz bağlantıları

- Ön paneldeki hızlı kapline bağlanmadan önce cihazın anahtarının kapalı olduğunu kontrol edin
- Cihazı alete hızlı kaplinlerle bağlayın (17) (şekil 4) ve (18) (şekil 6)
- Eşeksenli hortumu (isteğe bağlı) hızlı kapline (20) bağlayın (şekil 6).

Cihazın kullanım klavuzunda belirtildiği şekilde çalıştırın kontrol edin.

### Ön kontroller

- Toz toplama torbasının (30) bölme (25) sıdığı ve filtrelerin (23) kafaya takıldığını kontrol edin
- Vakum hortumunun doğru şekilde takıldığını ve cihazın hareketini engellemediğini kontrol edin
- Basınçlı hava kaynağı sisteminde hiçbir sızıntı olmadığını kontrol edin.

## CİHAZIN KULLANILMASI

Cihaz manüel veya otomatik modda çalıştırılabilir. Modu seçmek için düğmeyi (12) sağa (otomatik mod) veya sola (manüel mod) çevirin (şekil 23). Vakum motoru çalışmaya başladığında yeşil gösterge (13) yanar.

### Cihazı otomatik modda (A) kullanma

Otomatik çalıştırma elektrikli ve hava basınçlı cihaz açıldığında vakumun başlaması anlamına gelir.

Cihaz kapatıldıktan sekiz saniye sonra vakum otomatik olarak kapanacaktır.

### Cihazı manüel modda (M) kullanma

Manüel çalıştırma vakumun sürekli çalıştığı anlamına gelir. Manüel çalıştırma sırasında ön paneldeki fiş yuvasının gücü sürekli açıktır.

### Vakum düzeyini ayarlama

Her iki çalıştırma modunda da vakum düzeyi düğme (12) istenen güç düzeyine erişilene kadar "min" pozisyonuna çevrilerek ayarlanabilir.

### Filtrelerin otomatik temizlenmesi ("E" MODELİ)

Cihazın vakum gücünü sabit tutan zamanlanmış bir filtre sistemi vardır.

**Tam bir temizleme devrini aşağıdaki şekilde de gerçekleştirmek mümkündür (şekil 19):**

- Cihazı kapatın
- Vakum ağızını kapatın
- Ağız kapalı olarak cihazı 15 saniye çalıştırın.

### Emme hortumu ayarı ("M" MODELİ)

Kullanıcıların güvenliği için toz için M sınıfı cihazlar hortumdan geçen hava hızının 20 m/ saniyenin altına düşmesi durumunda çalışan bir göstergelerle birlikte verilir. Hortumun çapını kontrol edin ve ön paneldeki kısma borusunu (32) doğru değere ayarlayın (şekil 23).



Orijinal RUPES hortumlarıyla kullanılmalıdır.

### Akustik aların çalışması ("M" MODELİ)

Akustik aların çalışması durumunda aşağıdaki prosedürde önerilen işlemle nedenini (N.) ve çözümünü (Ç.) bulun:

N: Güç ayarı çok düşük

Ç: *Emiş gücünü artırın*

N: Hortum çapı ön paneldeki hortum ayarına uymuyor

Ç: *Hortum çapı düğmesini (32) uygun çapa ayarlayın*

N: Tıkalı veya bükülmüş hortum

Ç: *Hortumu kontrol edin ve düzeltin*

N: Toz torbası dolu

Ç: *Bkz. toz torbası "DEĞİŞTİRME BÖLÜMÜ"*

N: Filtreler tıkalı

Ç: *Bkz. Filtre kartuşları "DEĞİŞTİRME BÖLÜMÜ"*



Cihazı zararlı tozlarla kontamine olan ortamlarda çalıştırdıktan sonra tüm parçaları kontamine olmuş kabul edilmelidir. Cihazı kontamine alandan çıkartmadan veya servis vermeden önce vakumla veya bezle tozun tamamını çıkartın, toz bölmelerini kauçuk kapakla (33) kapatın ve hortum ve aksesuarları ağız kapalı bir torbada tutun ("M" MODELİ).

### Islak vakum ("E" MODELİ)

Sıvıları emmeden önce toz torbasını (kağıt veya plastik) çıkarın ve kağıt filtre kartuşlarını polyester olanlarla değiştirin. Emişten sonra filtreler nemli olmalıdır.

Islak filtrelerle kuru tozları almayın!

### Sıvı düzeyi göstergesi ("E" MODELİ)

Sıvı sensörü (24) bölmenin (25) dolu olduğunu algıladığında vakum motoru durur ve sıvı düzeyi göstergesi (14) açılır. Yeniden ayarlamak için bölmeyi (25) boşaltın.

### BAKIM



Parçaları ve filtreleme sisteminin yetkili bir hizmet merkezi tarafından yılda bir kez teknik kontrolünün yapılması gereklidir.

### Servis göstergesi (15)

Gösterge cihazın çalışma koşullarını korumak için zamanlanmış servis için açılır. Uyan ışığı açık olduğunda cihazın kontrol edilmesi ve servis için yetkili bir servis merkezine iletilişim kurun

ve uyan ışığını yeniden ayarlayın. Elektrikli süpürge uyan ışığı açıkken uzun süre kullanılması daha fazla bakım işlemine neden olabilir.

### Olağan kontrol işlemleri



Servisi kullanıcının vermesi durumunda, makul ölçüde uygulanabilir olduğu kadıyla ve bakım personeli ve başkaları için riske neden olmadan, cihaz sökümü, temizlenmeli ve servis verilmelidir. Uygun önlemler sökmeden önce zararlı maddelerden arındırılması, cihazın söküldüğü yerde (yerel yönetmeliklere göre) yerel filtreyi çıkış havalandırmanın olması bakım alanının temizlenmesi ve uygun kişisel koruma olmasını içerir.

- Vakum hortumunun durumunu kontrol edin
- **"E" MODELİ:** Sıvı düzeyi sensörünü (24) temizleyin
- Güç kablosunun, fişin ve priz yuvasının durumunu kontrol edin. Gerekliğinde, değiştirmek için yetkili bir servis merkezine iletilişim kurun
- Toz torbasını kontrol edin; önerilen ağırlık ve kapasiteyi aşmayın! Toz torbasının yırtılması ve delinmesi durumunda, filtre kartuşunu kontrol edin ve gerekiyorsa, yetkili bir servis merkezinden değiştirmesini isteyin
- Filtre kartuşlarının durumunu kontrol edin (23). Yırtılma veya delinme durumunda, değiştirmesi için yetkili bir servis merkezine iletilişim kurun.



Tüm filtre seti takılmadan cihazı kullanmayın!

### Torbanın değiştirilmesi



Toz torbasını değiştirirken tozu dağıtmayın!

- Uygun bir toz maskesi takın
- Yandaki çengelleri (11) iterek kafayı ayırın ve kafayı (1) çıkartın (şekil 7-8).

Kağıt torba (kodu 042.1108/5):

- **"M" MODELİ:** Toz bölmelerini uygun kapakla (33) kapatın
- Dolu torbayı ağızını verilen kapakla kapatarak çıkartın (şekil 12 ve 13)
- Yeni torbayı ağızlığı gösterildiği şekilde sokarak koyun (şekil 14).

Plastik torba

- Dolu plastik torbayı çıkartın (şekil 9)
- Ağızlığın girişle hizalandığını doğrularak torbayı yerleştirin (şekil 10)
- Torbanın kenarını dengeleme deliklerinin bölmenin içinde kalmasını sağlayarak gösterildiği şekilde (şekil 11) çevirin.



Yalnızca orijinal RUPES toz torbalarını kullanın.  
Yedek torbalar kuru bir yerde saklanmalıdır!  
Yerel atma yönetmeliklerine uyun.

#### Filtrenin değiştirilmesi



Toz torbasını değiştirirken tozu dağıtmayın!

- Uygun filtrelili bir maske takın
- **"M" MODELİ:** toz bölmesini uygun kapakla (33) kapatın
- Yandaki çengelleri (11) iterek kafayı ayırın (şekil 7-8)
- Kafayı baş aşağı çevirin (şekil 15)
- Çengelleri (22) çevirerek filtre çerçevesini (21) çıkarın (şekil 16)
- Filtre kartuşlarını çıkarın (şekil 17) ve ağız kapalı bir çöp torbasına koyun
- Yeni filtre (kodu 036.1108) kartuşlarını filtre çerçevesine takın (şekil 18) ve kafaya monte edin.



Yalnızca orijinal RUPES yedek parçalarını kullanın.  
Parça kodu ve yetkili servis merkezi için [www.rupes.com](http://www.rupes.com) sitesine bakın

RUPES bu kılavuzun şartlarına uyulmamasından kaynaklanan doğrudan veya dolaylı hasarlardan sorumlu olmayacaktır.

#### CİHAZIN TANITIM PLAKASI:

##### BİLGİLERİN YERİ VE ANLAMI

1. Cihazın tipi.
2. Nominal çalışma (V).
3. Çalışma frekansı (Hz).
4. Koruma sınıfı
5. Kullanılan güç (W).
6. Prizdeki (maksimum) güç (W).
7. Maksimum güç (W).
8. Seri numarası.
9. Ağırılık.
10. AB pazar için CE işaretleri.
11. Bu ürünü çalıştırmadan önce kılavuzun tümünü okuyun ve bu kılavuzu saklayın.

#### 12. ATIKLARIN ATILMASI (WEEE DİREKTİFİ)



**Yalnızca AB Ülkeleri için:** Atık elektrikli ve elektronik cihazlara dair Avrupa Direktifi ve bu direktifin ulusal yasalara uygun olarak yürütülmesine göre, kullanılmış elektrikli cihazlar çevre açısından uygun bir şekilde geri dönüştürülebilmeleri amacıyla ayrıca toplanmalıdır. Bu ürün kullanım ömrünü tamamladığında çevreye veya evsel atıklarla birlikte atılmamalı, yetkili ayrı toplama merkezlerinde bertaraf edilmelidir (ürünün yasalara uygun şekilde nerede bertaraf edilebileceğini öğrenmek için bulunduğunuz yerdeki yetkili merci ile bağlantı kurun). Ürünün doğru şekilde bertaraf edilmesi, sağlığın ve çevrenin korunmasına katkıda bulunur. Ürünün yasadışı şekilde bertaraf edilmesi uygunsuz hareket edenlerde yaptırım uygulanmasına neden olur.

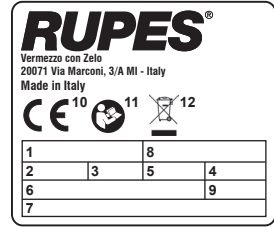

#### SORUN GİDERME VE ÇÖZÜM

SONUÇLAR	NEDENLER	ÇÖZÜMLER
Motor çalışmıyor	Güç yok Güç kablosu, anahtar, veya motor arızalı	Cihazın fişinin takılı olduğundan emin olun Yetkili servis merkezini arayın
Vakum otomatik olarak başlamıyor	Elektronik modül	Yetkili servis merkezini arayın
Vakum akışı yetersiz	Torba dolu Hortum veya aksesuarlardan biri tıkanmış	Filtre torbasını kontrol edin Esnek hortum ve aksesuarlarını kontrol edin
	Filtreler tıkalı	Filtre kartuşlarını kontrol edin
Egzoztan toz geliyor (10)	Filtre kartuşu yırtılmış/hasar görmüş	Yetkili servis merkezini arayın
Aleler başlamıyor	3 kanallı anahtar arızalı	Yetkili servis merkezini arayın
Hava basınç cihazının gücü yetersiz	Yetersiz basınçlı hava beslemesi	Hava akışını kontrol edin
Kırmızı gösterge açık	Olağan bakım sınırı aşılmış	Yetkili servis merkezini arayın
Sarı gösterge açık ("E" MODELİ)	Maksimum sıvı düzeyi aşılmış	Bölmei boşaltın



230 Vac - 50/60 Hz JP 100 Vac - 50/60Hz 1200 W JP 1050 W (@min.500 W)	الجهد الكهربى اللازم لتشغيل وتردد التشغيل الطاقة
EU 2400 W UK 1800 W CH-DK 1100 W AUS 1200 W JP 380 W (@min.930 W) UK (110V) 600 W	الطاقة في المقيس (بحد أقصى)
EU 3600 W UK 3000 W CH-DK 2300 W AUS 2400 W JP 1430 W UK (110V) 1650 W	إجمالي الطاقة (بحد أقصى)
165 m³/h 215 hPa 10,2 kg (S130-S230) 13,5 kg (S145-S245)	سعة الهواء EN 60335-2-69 مستوى الشفط الوزن
cm 43 x 42,5 x h 51 (S130-S230) cm 47 x 45 x h 63,5 (S145-S245)	الأبعاد
IP X 4 70 dB(A) - 73 dB(A) ("E") 2 x 0,50 m² kg 5 max 30 l (S130-S230) 45 l (S145-S245) MAN - O - AUT	فئة الحماية مستوى الضوضاء ISO 3744 أسطح المرشحات سعة كيس تجميع الغبار سعة الحاوية
طراز "P" 6 bar 1450 l/min داخلي 3/8" G	مفتاح التحكم في الكهربائ طراز القسم الهوائى ضغط الهواء عند مدخل الهواء الحد الأقصى لتدفق الهواء المضغوط تركيب المدخل

## أجزاء الأداة

- ١ - الرأس الشافط
- ٢ - درج الأداة
- ٣ - المقيض
- ٤ - لوح التعريف
- ٥ - مدخل الهواء المضغوط (الطراز "P")
- ٦ - مدخل توصيل الهواء (الطراز "P")
- ٧ - سلك الكهربائ
- ٨ - مدخل هواء التبريد
- ٩ - مخرج هواء التبريد
- ١٠ - مخرج هواء التشغيل
- ١١ - أقل علوية
- ١٢ - مفتاح التبديل بين الوضع اليدوي والتلقائي مع خاصية التحكم في السرعة
- ١٣ - مؤشر بيان تشغيل المحرك
- ١٤ - مؤشر منسوب المسائل (الطراز "E")
- ١٥ - مؤشر الخدمة
- ١٦ - مقيس الأداة الكهربائ
- ١٧ - وحدة التوصيل بالأداة الهوائية (الطراز "P")
- ١٨ - وحدة توصيل سريع للأداة الهوائية
- ١٩ - خرطوم الأداة الكهربائ
- ٢٠ - خرطوم الأداة الهوائية (اختياري)
- ٢١ - إطار المرشح
- ٢٢ - أقل إطار المرشح
- ٢٣ - المرشحات (ورقية أو من البولبيستر)
- ٢٤ - مستشعر منسوب المسائل (الطراز "E")
- ٢٥ - سلة المهملات
- ٢٦ - قسم الملحقات (الطراز 45 ا)
- ٢٧ - الوصلة المانعة لتراكم الكهربائ الاستاتيكية
- ٢٨ - فوهة الخرطوم
- ٢٩ - فوهة الدوارة العامة
- ٣٠ - كيس تجميع الغبار (ورقي أو بلاستيكي)
- ٣١ - عجلات حركة مع قفل
- ٣٢ - وصلة خرطوم الشفط (الطراز "M")
- ٣٣ - غطاء مطاطي (الطراز "M")

## بدء التشغيل

## مصدر الطاقة

اضغط مفتاح التشغيل الرئيسي (١٢) على وضع "O" (إيقاف التشغيل) قبل توصيل هذا الجهاز بمصدر التيار الكهربى الرئيسي  
- يجب على الجهد الكهربى وتردد التيار الساري في مصدر التيار الرئيسي أن يطابقا لوح التعريف  
- قم بتوصيل الجهاز بأخذ التيار الكهربى المقدمة مع موصل الطرف الأرضي مع تقديم ضمانات كافية للحماية.

## مصدر الهواء المضغوط

- لا تتعدى مستوى ٦ بار  
- مطلوب استخدام هواء منزوع منه الرطوبة ومرشح  
- قم بتوصيل الجهاز بمصدر الهواء المضغوط باستخدام خرطوم مناسب لضغط الهواء، وذى قطر مناسب لضغط الهواء بحيث لا يقل عن ١٠ مم.

## تجميع المحول الدوار (٢٩)

أدخل المحول في فوهة الإدخال (٢٨).

## توصيلات الأداة الكهربائ

افحص الأداة لاكتشاف ما إذا كان هناك مفتاحاً في وضع الإيقاف وذلك قبل توصيلها بالمخرج الخاص بمقيس اللوح الأمامي  
- أدخل قاييس الأداة في مقيس اللوحة الأمامي (١٦) (صورة رقم ٣)  
قم بتوصيل الأداة بالفوهة الدوارة للخرطوم (١٩) (صورة ٥)  
لا نتم بتوصيل أدوات كهربائ تتعدى مستوى الطاقة المبين على اللوحة الأمامية.

## توصيلات الجهاز الهوائى

- افحص الجهاز لاكتشاف ما إذا كان هناك مفتاحاً في وضع الإيقاف وذلك قبل تركيبه بالوصلة السريعة بوصلة اللوح الأمامي  
- قم بتوصيل الأداة بالجهاز باستخدام الوصلات السريعة (١٧) (صورة ٤)  
(١٨) (صورة: ٦)  
قم بتوصيل الخرطوم متحد المحور (اختياري) بالوصلة السريعة (٢٠) (صورة ٦)

تحقق من أن الأداة تعمل كما هو موضح في دليل الإرشادات المقدمة معها.

## الفحوص الأولية

تحقق من أن كيس تجميع الغبار (٣٠) قد تم تركيبه في الحاوية (٢٥) وأنه قد تم تركيب المرشحات (٢٣) في الرأس.  
- تحقق من أن خرطوم الشفط قد تم تركيبه بشكل سليم وأنه لا يعيق حركة الأداة  
- تحقق من عدم وجود تسريبات في نظام توريد الهواء المضغوط.

## استخدام الجهاز

يمكن للجهاز أن يعمل في الوضع اليدوي أو التلقائي: لتحديد الوضع، أدر المفتاح (١٢) إلى اليمين (الوضع التلقائي) أو إلى اليسار (الوضع اليدوي) (صورة ٢٣). يضيء المؤشر الأخضر (١٣) عندما يبدأ محرك الشفط في العمل.

## الصيانة

مطلوب إجراء فحص سنوي وفني على الأجزاء وعلى نظام الترشيح بمعرفة مركز خدمة معتمد.

مؤشر الخدمة (١٥)  
يضيء المؤشر لبيان موعد الخدمة المحدد في الجدول الزمني وذلك للمحافظة على الجهاز في حالة صالحة للاستخدام. وعندما يضيء مصباح التحذير، يكون عليك الاتصال بمركز معتمد للخدمة لفحص الجهاز وإحضاره للخدمة وإعادة ضبط مصباح التحذير. إن استخدام المكثسة الكهربائية لفترة طويلة ومصباح التحذير مضاء يمكن أن يتطلب إجراء المزيد من أعمال الصيانة.

## عمليات الفحص العادية

لإجراء الصيانة بمعرفة المستخدم، يجب تفكيك الجهاز وتنظيفه وصيانته في إطار الحدود الممكنة دون التسبب في نشوء خطر يهدد فريق الصيانة وغيرهم. ومن بين الاحتياطات المسبقة الواجب اتخاذها إزالة التلوث قبل تفكيك الجهاز، وتوفير التهوية للعادم الذي يخرج من المرشح في المكان الذي يتم تفكيك الجهاز فيه (وفقاً للوائح المحلية)، وتنظيف منطقة الصيانة وتوفير حماية شخصية مناسبة.

- افحص حالة خرطوم الشفط  
- قم بتنظيف المستشعر الخاص بمنسوب السائل (٢٤)  
- افحص حالة سلك الكهرباء والمقيس والمأخذ: وفي حالة وجود تلف، اتصل بمركز معتمد للخدمة لاستبدال تلك المكونات  
- افحص كيس الغبار: حيث يجب ألا يتعدى الوزن والسعة الموصى بها! في حالة وجود تمزق أو ثقوب في كيس الغبار، فعليك بفحص خرطوشة الترشيح وأطلب من مركز معتمد للخدمة أن يقوم باستبدالها  
- افحص حالة خرطوشة الترشيح (٢٣). وفي حالة وجود قطع أو ثقوب بها، فعليك بالاتصال بمركز معتمد للخدمة لاستبدال تلك المكونات.

لا تستخدم الجهاز دون تركيب مجموعة المرشحات بالكامل!

## استبدال الكيس

تجنب إثارة الغبار أثناء استبدال كيس تجميع الغبار!  
- عليك بارتداء قناع مناسب لحماية الوجه  
- أفضل الرأس بدفع الخطافين الجانبيين (١١) وإزالة الرأس (١)  
(صورة ٨-٧).

الكيس الورقي (كود ٥٠٤٢١٠٨/٥):  
- الطراز "M": ألقِ حاوية الغبار بالغطاء المناسب لها (٣٣)  
- قم بإزالة الكيس بالكامل بإغلاق الفوهة بالغطاء المقدم لهذا الغرض (صورة ١٢ و١٣)؛  
- ضع الكيس الجديد بإدخال الفوهة كما هو موضح (صورة ١٤).

الكيس الورقي:  
- أزل الكيس البلاستيكي بالكامل (صورة ٩)؛  
- ضع الكيس الجديد، مع التحقق من أن الفوهة موضوعة في المدخل (صورة ١٠)؛  
- أدر حافة الكيس كما هو موضح (صورة ١١)، وتأكد من إبقاء فتحات التهوية داخل حاوية.

لا تستخدم إلا أكياس أصلية لتجميع الغبار من RUPES.  
يجب الاحتفاظ بالأكياس الاحتياطية في أماكن جافة!  
اتبع اللوائح القانونية المحلية للتخلص من الأكياس.

## استخدام الجهاز في الوضع التلقائي (A)

تعني العمليات التلقائية أن الشفط يبدأ عندما يتم تشغيل الأداة الكهربائية أو الهوائية. يتوقف تشغيل المكثسة الكهربائية تلقائياً بعد ثماني ثوانٍ بعد إيقاف تشغيل الأداة.

## استخدام الجهاز في الوضع اليدوي (M)

تعني العمليات اليدوية أن الشفط يستمر بشكل متواصل. يظل مفتاح تشغيل المقيس الخاص بمخرج اللوحة الأمامية نشطاً خلال التشغيل اليدوي.

## ضبط مستوى الشفط

يمكن ضبط مستوى الشفط في وضعي التشغيل عن طريق إدارة المقيس (١٢) نحو وضع min (الحد الأدنى) ومتابعته حتى يتم الوصول إلى المستوى المطلوب من الطاقة.

## التنظيف التلقائي للمرشحات (الطراز "E")

يوجد في الجهاز نظام لتنظيف المرشحات يعمل بتوقيت، ويحافظ على قوة جهاز الشفط.

كما أنه من الممكن إجراء دورة تنظيف كاملة كما يلي (صورة: ١٩):

- أوقف تشغيل الجهاز
- تغطية ذراع الشفط
- أعد تشغيل الجهاز مع إبقاء طرف الذراع مغطى لمدة ١٥ ثانية.

## وصلة خرطوم الشفط (الطراز "M")

حرصاً على سلامة فنيي التشغيل، فإنه يتم تقديم الجهاز المخصص لشفط الغبار من الفئة M مجهزاً بمؤشر يعمل في حالة تدني سرعة الهواء في الخرطوم إلى ما دون ٢٠ م/ثانية.  
تحقق من قطر الخرطوم واحبط القيمة الصحيحة على عصا خاق اللوحة الأمامية (٢٢) (صورة ٢٣).

مخصص للاستخدام مع خرطوم أصلية من RUPES.

## انطلاق صوت الإنذار الصوتي (الطراز "M")

في حالة انطلاق صوت الإنذار الصوتي، فعليك بتحديد الأسباب (الواردة بعد كلمة "السبب") ثم التعامل معها (كما هو موضح بعد كلمة العلاج) من خلال الإجراء الموصى به في الخطوات التالية:  
السبب: إعداد الطاقة منخفض للغاية

العلاج: زيادة مستوى الطاقة المستخدمة في الشفط

السبب: قطر الخرطوم لا يناسب إعداد الخرطوم على اللوحة الأمامية

العلاج: ضبط مفتاح قطر الخرطوم (٣٢) على القطر الأمثل

السبب: الخرطوم مسدود أو به انثناء

العلاج: افحص الخرطوم وقم بغيره

السبب: امتلاء كيس الغبار

العلاج: انظر الجزء الخاص بكيس الغبار والمسمى "قسم الاستبدال"

السبب: المرشحات (الفلاتر) مسدودة

العلاج: انظر الجزء الخاص بخراطيش المرشح والمسمى "قسم الاستبدال"

بعد العمل في جو يسوده الغبار الحظ والموت، يجب اعتبار كافة أجزاء الجهاز ملوثة وذلك قبل التعامل مع الجهاز في منطقة العمل أو إجراء الصيانة له، فإنه يجب إزالة الغبار بالكامل باستخدام مكثسة كهربائية أو قماش، كما يجب عزل حاوية الغبار باستخدام الغطاء المطاطي (٣٣)، وقم بتخزين الخرطوم وملحقاته في حقيبة محكمة الإغلاق (الطراز "M").

## شفط السوائل (الطراز "E")

قبل شفط السوائل، قم بإزالة كيس الغبار (الورقي أو البلاستيكي) واستبدل خراطيش المرشحات الورقية بخراطيش من البوليمستر. يجب دائماً أن تكون المرشحات رطبة بعد إجراء التنظيف بالمكثسة.

وتجنب التعامل مع أتربة جافة باستخدام مرشحات رطبة!



تجنب إثارة الغبار أثناء استبدال كيس تجميع الغبار!

- لوح تعريف الأداة**  
مكان المعلومات ومعناها
1. زاوية اعوان
  2. تصنيف جهد العمل (V).
  3. تردد العمل (Hz).
  4. نوع الحماية.
  5. قوة الم رك (W).
  6. الطاقة القصوى عند المقبس (W).
  7. إجمالي الطاقة القصوى (W).
  8. لسلسلة مقرنا
  9. الوزن
  10. لسوق الاتحاد الأوروبي علامة CE

11. اقرأ جميع الإرشادات قبل تشغيل هذا الجهاز واحفظ هذه الإرشادات.

## 12. لتخلص من الجهاز (لائحة WEEE)

لدول الاتحاد الأوروبي فقط: وفقاً للتوجيه الأوروبي المعني بالتخلص من الأجهزة الكهربائية والإلكترونية وتنفيذه بما يتوافق مع المعايير الوطنية، يجب جمع الأجهزة الكهربائية المستهلكة بطريقة منفصلة من أجل إعادة تدويرها بشكل صديق للبيئة.

يجب ألا يرمى المنتج، عندما يصل إلى انتهاء صلاحيته، في البيئة أو يلقي كفاية منزلية. بل يجب التخلص منه في مراكز إعادة تدوير مصروح بها (يرجى الاتصال بالسلطات المحلية لمعرفة أين يجب التخلص من المنتج وفقاً للقانون). يساهم التخلص الصحيح من المنتج في توفير بيئة صحية والمحافظة عليها.

سيستلزم التخلص غير القانوني من المنتج فرض عقوبات على مرتكبه.



لا تستخدم الإقطع غيار أصلية من RUPES.  
راجع [www.rupes.com](http://www.rupes.com) للتعرف على أكواد قطع الغيار ومراكز الخدمة



لن تتحمل شركة RUPES المسؤولية عن أية أضرار مباشرة أو غير مباشرة تنتج عن عدم الالتزام بمتطلبات هذا الدليل.

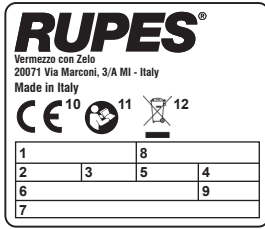

## مشكلات وحلول

الأثار	الأسباب	الحلول
المحرك يرفض بدء التشغيل	لا يوجد تيار كهربى	تأكد من توصيل الوحدة بمأخذ التيار الكهربى
المكنسة لا تبدأ التشغيل تلقائياً	يوجد عيب في السلك أو المفتاح أو المحرك	اتصل بمركز معتمد للخدمة
تدفق الشفط غير كافٍ	الكيس الغبار ممتلئ	افحص كيس المرشح
خروج غبار من أنبوب العادم (١٠)	يوجد انسداد في أحد الخرطوم أو الملحقات	افحص الخرطوم المرن والملحقات
الأدوات ترفض بدء التشغيل	يوجد انسداد في المرشحات	افحص خرطيش المرشحات
مقدار الطاقة لا يكفي لتشغيل الأداة الهوائية	يوجد تمزق في خرطوشة المرشح	اتصل بمركز معتمد للخدمة
المؤشر الأحمر يضيء	هناك خلل في أداء المفتاح الثلاثى	اتصل بمركز معتمد للخدمة
المؤشر الأصفر يضيء (الطراز "E")	تغذية الهواء المضغوط غير كافية	افحص مسار الهواء
	تم تعدي الحد الطبيعي للصيانة	اتصل بمركز معتمد للخدمة
	تم تعدي الحد الأقصى لمنسوب السائل	قم بتفريغ سلة المهملات

## 图示



在操作该产品之前请阅读以下指导。



重要的安全说明。



**警告！** 该设备含有危害健康的粉尘。清空和维修操作（包括粉尘收集装置的取出）必须由经过授权的专业人士佩戴合适的个人防护装置来执行。只有当过滤系统安装齐全时，才可以进行操作。

## 符号键：

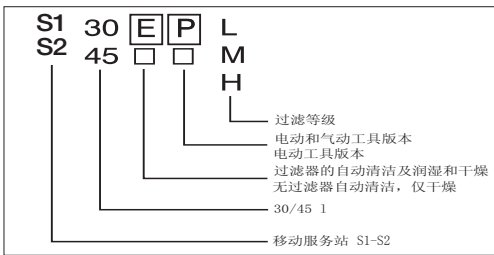

	S130L-EL-EM	S130PL-EPL-EPM	S230L-EL-EM	S230PL-EPL-EPM
1 制集尘袋 (30)	X	X	X	X
1 个可旋转喷嘴	X	X	X	X
N 2 前轮	X	X	X	X
N 2 橡胶软管接头	X		X	
1 个后轮轴 (30 L 版本)	X	X	X	X
管 1X5 M	X		X	

	S145L-EL-EM	S145PL-EPL-EPM	S245L-EL-EM	S245L-EPL-EPM	S245EPM
1 制集尘袋 (30)	X	X	X	X	X
1 个可旋转喷嘴	X	X	X	YWR (COD. 67.092C)	X
N 2 前轮	X	X	X	X	X
N 2 橡胶软管接头	X	X	X	X	
管 1X5 M	X	X	X		
SOFTGRIP HANDLE			X		X



请根据当地相关法规处置包装废弃物，包括回收处理（如果要求）。

## 真空吸尘器安全信息 安全与事故预防指导

- **嵴嶮隆催** 不要玩要本设备
- 只有经过专业训练的相关人员才能操作本机器，儿童以及精神感官有缺陷的人都不能操作本机器；
- 在使用之前，用户应阅读该设备的有关信息和指导并接受相关培训，以掌握该设备的使用及其适用的污染物，包括安全地取出和处置收集物质的正确方法；
- 如果排气将回流到房间内，则房间必须达到足够的换气率。请务必参考国家相关法规的规定；
- 工作区的温度要保持在 10° C 至 35° C 之间，湿度要保持在 50% 至 90% 之间；
- 机器放置表面的坡度最多不能超过 10 度；
- 当机器不工作时、维修或清洗前以及更换集尘袋或过滤器前，应始终拔下电源插头；
- 请勿通过拉扯电线来拔下电源插头；
- 使电线远离热源、油液和锋利的边缘；
- 断电时请将工具开关放置在“关闭”（OFF）位置，以免电力恢复时机器突然启动；
- 请勿将机器置于雨天和低温环境中；
- 请勿使用提升装置通过把手抬升和移动机器。

潮湿的过滤器和液体容器的内部在存放之前要进行干燥处理



## 爆炸及火灾危险

- 请勿吸扫易燃或易爆的尘埃（例如，镁和铝）；
- 请勿吸扫尚未完成催化剂循环的油漆表面上的沙尘；
- 请勿吸扫火星或灼热的刨花；
- 如果吸尘器出气口排出灰尘，请立即断电；
- 请勿吸扫易燃或易爆的液体（例如，汽油和稀释剂等等）；
- 请勿吸扫侵蚀性液体或物质（例如，酸、碱和溶剂等等）；
- **版本“E”：** 在吸扫液体时，如果发现有泡沫或者液体外漏，请立即断电。

## 具体用途



- 注意 本机仅适合室内使用
- 注意 本机仅应存放于室内  
仅适用于L/PL系列各型号；
- 警告 本机仅适合抽取干燥物质

- 该设备根据 EN60335-1 e EN60335-2-69 的要求适用于重型作业和工业操作；

- 该设备适用于商业用途：例如，宾馆、学校、医院、工厂、商店、办公场所和租赁业务。

- 前电源插座仅能按照现有使用手册中的说明作专门使用。

- **版本“E”：** 该设备适用于吸取液体；

## 版本“L”：

该设备适用于职业性接触量限值大于等于 1 mg/m<sup>3</sup> 时的除尘。  
(级别 L - 轻微伤害)。



## 版本“M”：

该设备适用于职业性接触量限值大于等于 0.1 mg/m<sup>3</sup> 时的除尘和木屑清理。(级别 M - 中等伤害)。



请参照物质和污染物收集的所有相关规定。

- 警告：对于M级真空吸尘器，在将其从危险区域移走之前，必须使用真空清洁方法去除机器外部的污染并使用密封胶清洁或处理。

## 技术规格

操作电压与 操作频率	230 Vac - 50/60 Hz JP 100 Vac - 50/60Hz
功率	1200 W JP 1050 W (@min. 500 W)
插座功率 (最大值)	EU 2400 W UK 1800 W CH-DK 1100 W AUS 1200 W JP 380 W (@min. 930 W) UK (110V) 600 W
总功率 (最大值)	EU 3600 W UK 3000 W CH-DK 2300 W AUS 2400 W JP 1430 W UK (110V) 1650 W
风量 EN 60335-2-69	165 m <sup>3</sup> /h
真空度	215 hPa
重量	10,2 kg (S130-S230) 13,5 kg (S145-S245)
尺寸	cm 43 x 42,5 x h 51 (S130-S230) cm 47 x 45 x h 63,5 (S145-S245)
保护等级	IP X 4
噪声等级 ISO 3744	70 dB(A) - 73 dB (A) <b>气动组件版本 “E”</b>
过滤器表面	2 x 0,50 m <sup>2</sup>
集尘袋的容量	kg 5 max
容器的容量	30 l (S130-S230) 45 l (S145-S245)
电源控制开关	MAN - 0 - AUT
气动部分	<b>气动组件版本 “P”</b>
进气压力	6 bar
最大压缩空气流量	1450 l/min
入口接头	3/8 “G 女

## 工具的零件

- 1 - 真空头
- 2 - 工具盘
- 3 - 把手
- 4 - 标志牌
- 5 - 压缩空气入口 (版本 “P”)
- 6 - 空气耦合过滤器 (版本 “P”)
- 7 - 电源线
- 8 - 冷却进气口
- 9 - 冷气出口
- 10 - 工作空气出口
- 11 - 顶部的锁扣
- 12 - “手动 - 0 - 自动” (Man-0-Aut) 速控开关
- 13 - 发动机 “开启” (ON) 指示灯
- 14 - 液位指示灯 (版本 “E”)
- 15 - 维修指示灯
- 16 - 电动工具插座
- 17 - 气动工具快速接头 (版本 “P”)
- 18 - 气动工具快速接头
- 19 - 电动工具软管
- 20 - 电动工具软管 (可选)
- 21 - 过滤器框架
- 22 - 过滤器框架锁
- 23 - 过滤器 (纸或者涤纶)
- 24 - 液位传感器 (版本 “E”)
- 25 - 垃圾桶
- 26 - 配件箱 (版本 45 1)
- 27 - 防静电连接
- 28 - 软管喷头
- 29 - 通用旋转喷嘴
- 30 - 集尘袋 (纸或者塑料)

- 31 - 带锁脚轮
- 32 - 吸入软管设置 (版本 “M”)
- 33 - 橡胶罩盖 (版本 “M”)
- 34 - Softgrip handle
- 35 - 用於固定殼體的旋轉塊

## 启动

### 电源

- 连接设备与电源前，将主开关 (12) 调至 “0” (关闭) 位置；
- 电源的电压和频率必须与标志牌中的一致；
- 连接至带接地导线和适当保护装置的电源插座。

### 压缩空气主管路

- 不要超过 6 巴；
- 需要使用经过除湿和过滤的空气；
- 用适应气压的软管 (最小内径 10 mm) 将该设备连接至压缩空气主管路。

### 装配旋转适配器 (29)

将适配器插入吸入喷嘴 (28)。

### 电动工具连接

- 将该工具连接至前面板插座之前，请确保工具开关处于关闭状态；
- 将工具插头插入前面板插座 (16) (图 3)；
- 使用软管 (19) 将该工具与旋转喷嘴连接 (图 5)；
- 电动工具的连接功率不能超过前面板上指示的功率。

### 气动工具连接

- 将该工具连接至前面板快速接头之前，请确保工具开关是关闭的；
- 使用快速接头 (17) (图 4) 和 (18) (图 6) 将该工具与设备连接；
- 连接同轴软管 (可选) 与快速接头 (20) (图 6)。

根据相关说明书的说明检查工具的功能。

### 初步检查

- 检查集尘袋 (30) 是否已安装在容器 (25) 上，以及过滤器 (23) 是否已安装在头部；
- 检查真空软管安装正确，不会妨碍工具的运动；
- 检查压缩空气供给系统无漏处。

## 机器的使用

该机器具有手动操作模式和自动操作模式：将开关 (12) 转向右侧是自动模式；将开关 (12) 转至左侧是手动模式 (图 23)。当吸尘器发动机启动时，绿色指示灯 (13) 亮起。

### 自动模式 (A) 下使用该机器

自动操作意味着当电动工具或者气动工具开动时，吸尘器将自动启动。

当工具停止工作后的八秒内吸尘器也会自动的停止。

### 手动模式 (M) 下使用该机器

手动操作意味着吸尘器可连续工作。手动运行时，前面板插座的电力会持续供给。

### 调整真空度

在两种操作模式下均可调整真空度，方法是朝“最小值”方向调整旋钮 (12)，直到获得所需的功率。

### 过滤器的自动清洗 (版本“E”)

该机器具有定时的过滤器清洗系统，以保证吸尘器的性能良好。

I也可根据以下内容执行完整的清洗 (图 19)：

- 关闭机器；
- 封住吸尘器的套筒；
- 重新启动机器并封住套筒 15 秒。

### 吸入软管设置 (版本“M”)

为了操作者的安全，使用该设备清理 M 级灰尘时会置有一个指示器，当通过软管的空气流速低于 20 m/秒时该指示器会启动。检查软管直径，并在前面板风门 (32) 上设置正确的值 (图 23)。

 应使用原装的 RUPES 软管。

### 声音报警操作 (版本“M”)

如果声音报警响起，请根据以下步骤查找原因 (C.) 并进行纠正 (R.)：

- C: 功率设置过低；
- R: 增加吸取的功率；
- C: 软管直径与前面板中的软管设置不一致；
- R: 将软管直径旋钮 (32) 设置到正确的直径处；
- C: 软管堵塞或者弯曲；
- R: 检查软管并将软管放直；
- C: 集尘袋已满；
- R: 请参阅集尘袋的“更换部件”一节；
- C: 过滤器堵塞；
- R: 请参阅滤芯的“更换部件”一节。

 在有害粉尘污染的环境中作业后，必须视为设备的所有部件已遭受污染；将设备移出受污染区域或维修之前，请用吸尘器或者抹布清除上面的所有灰尘，用橡胶罩盖 (33) 封住粉尘容器，并将软管和配件存放在密封袋中 (版本“M”)。

### 吸湿吸尘器 (版本“E”)

在吸扫液体之前，拆下集尘袋 (纸制或者塑料) 并用涤纶滤芯替换纸制滤芯。吸扫后过滤器会变湿。

请勿用湿过滤器吸扫干燥的灰尘!

### 液位指示灯 (版本“E”)

当液体传感器 (24) 检测到垃圾桶 (25) 已满时，液位指示灯 (14) 会亮起，吸尘器发动机随即停止工作。应进行重置，以清空垃圾桶 (25)。

## 维护保养

 该设备需要每年在授权的服务中心对部件和过滤器系统进行一次技术检测。

### 维修指示灯 (15)

当到达预定维修期时指示灯会亮起，以保持机器的正常运转。如果警报灯亮起，请与授权的服务中心联系以检查和维修该设备，并重置警报灯。如果在警报灯亮起后继续使用吸尘器，则可能导致更多的维修。

### 常规检查操作

 用户可以对设备进行拆卸、清洗和维护，只要这些操作是合理可行的且不会对维修人员和其他人员造成伤害。适用的预防措施包括：拆除前清理污染物、在拆卸设备的区域提供局部过滤通风排气系统 (根据当地的法律法规)、清洁维修区域以及适当的个人防护。- 检查真空软管状况；

- 清洁液位传感器 (24)；
- 检查电源线、插头和插座状况：如有可能，请联系授权的服务中心进行更换；
- 检查集尘袋：请勿超过建议的重量和容量！如果集尘袋划破或者穿孔，请检查滤芯，如有必要请授权的服务中心进行更换；
- 检查滤芯状况 (23)。如果滤芯划破或者穿孔，请联系授权的服务中心进行更换。

 只有过滤器安装齐备时，才可以投入使用！

### 更换集尘袋

 在更换集尘袋期间，请勿散落灰尘！

- 佩戴合适的防尘面具；
- 推下侧钩 (11) 使机器顶部与下部分离，并取出机器顶部 (1) (图 7-8)。

纸袋 (代码 042.1108/5)：

- **版本“M”**：用合适的罩盖 (33) 密封粉尘容器；
- 取出整个集尘袋并用随附的罩盖封住喷嘴 (图 12 与 13)；
- 放入新袋并根据图示插入管口 (图 14)。

塑料袋：

- 取出整个塑料袋 (图 9)；
- 放置新袋，并确保管口与进气口对齐 (图 10)；
- 如图所示，翻转袋边 (图 11)；要确保补偿孔在垃圾桶内。

 只能使用原装的 RUPES 集尘袋。备用袋应存放在干燥的地方！请按照当地的法律法规进行处理。

## 更换过滤器

 在更换集尘袋期间，请勿散落灰尘！

- 佩戴合适的过滤面具；

- 版本“M”：：用合适的罩盖（33）密封粉尘容器；
- 推下侧钩（11）使机器顶部与下部分离（图 7-8）；
- 翻转机器顶部使上部朝下（图 15）；
- 转动钩锁（22）取出过滤器框架（21）（图 16）；
- 取出滤芯（图17）并把它们装进密封处置袋中；
- 安装新滤芯（代码 036.1108）至过滤器框架中（图 18）并将该框架重新组装到机器顶部。

 只能使用原装的 RUPES 备用件。  
请参阅 [www.rupes.com](http://www.rupes.com) 查看部件代码和授权的服务中心

对于违反本手册操作所导致的任何直接或者间接损失，RUPES 概不负责。

## 工具标志牌

位置和信息的含义

1. 工具类型。
2. 额定工作电压 (V)。
3. 工作频率 (Hz)。
4. 保护等级。
5. 吸收功率 (W)。
6. 插座功率 (最大值) (W)。
7. 功率最大值 (W)。
8. 序列号。
9. 重量。
10. 欧盟市场的 CE 标志。
11.  在使用该产品之前请阅读本指导并保留本指导。

## 12. 处理（报废电子电气设备指令）



**仅适用于 EU 认证国家：**根据欧洲关于电子电器设备垃圾指令及有关国家的法规，报废电器设备必须分类回收，以便回收利用及保护生态环境。该产品结束生命后不得随意丢弃在环境或与生活垃圾混合，而应该由专业的回收公司处理（与当地部门联系了解：根据有关法规在何处报废）。该产品的正确报废方式有利于保护环境及身体健康。  
违法处理该产品将承担法律责任

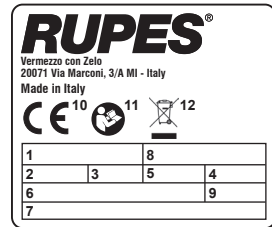

## 故障排除与解决方案

故障	原因	解决方案
发动机启动失败	无供电 电源线、开关或发动机存在缺陷	确保该装置已通电 联系授权的服务中心
吸尘器未自动启动	电子模块	联系授权的服务中心
真空流量不足	集尘袋已满 有软管或者配件堵塞 过滤器堵塞	检查过滤器集尘袋 检查活动软管和配件 检查滤芯
排气口 (10) 排出粉尘	滤芯撕裂	联系授权的服务中心
工具无法启动	3 路开关故障	联系授权的服务中心
气动工具功率不足	压缩空气进气不足	检查空气通道
红色指示灯开启	超出日常维护期限	联系授权的服务中心
黄色指示灯开启（版本“E”）	液位超过最大值	清空垃圾箱



## **IT** DICHIARAZIONE DI CONFORMITÀ UE

---

Dichiariamo sotto la nostra esclusiva responsabilità che gli aspiratori per uso commerciale descritti nel presente manuale sono conformi a tutte le disposizioni applicabili delle Direttive e dei Regolamenti di seguito elencati e sono conformi alle seguenti Norme.

Documentazione Tecnica presso: \*

## **EN** EU DECLARATION OF CONFORMITY

---

We declare under our sole responsibility that the vacuum cleaners for commercial use described in this manual comply with all applicable provisions of the Directives and Regulations listed below and are in conformity with the following Standards.

Technical file at: \*

## **FR** DÉCLARATION UE DE CONFORMITÉ

---

Nous déclarons sous notre propre responsabilité que les aspirateurs à usage commercial décrits dans ce manuel sont en conformité avec les Directives, Règlements normatifs et Normes énumérés ci-dessous.

Dossier technique auprès de : \*

## **DE** EU-KONFORMITÄTSERKLÄRUNG

---

Wir erklären in alleiniger Verantwortung, dass die in diesem Handbuch beschriebenen Staubsauger für den gewerblichen Einsatz allen anwendbaren Bestimmungen der nachfolgend aufgeführten Richtlinien und Verordnungen entsprechen und mit folgenden Normen übereinstimmen.

Technische Unterlagen bei: \*

## **ES** DECLARACIÓN UE DE CONFORMIDAD

---

Declaramos bajo nuestra exclusiva responsabilidad que las aspiradoras para uso comercial descritas en este manual cumplen con todas las disposiciones aplicables de las Directivas y Reglamentos que se enumeran a continuación y están en conformidad con las siguientes Normas.

Documentos técnicos de: \*

## **PT** DECLARAÇÃO UE DE CONFORMIDADE

---

Declaramos sob nossa exclusiva responsabilidade que os aspiradores para uso comercial descritos neste manual cumprem todas as disposições aplicáveis das Diretivas e Regulamentos listados abaixo e estão em conformidade com as seguintes Normas.

Documentação técnica pertencente à: \*

## **NL** EU-CONFORMITEITSVERKLARING

---

Wij verklaren onder onze eigen verantwoordelijkheid dat de stofzuigers voor commercieel gebruik die in deze handleiding worden beschreven, voldoen aan alle toepasselijke bepalingen van de hieronder genoemde Richtlijnen en Verordeningen en in overeenstemming zijn met de volgende Normen.

Technisch dossier bij: \*

## **FI** EU-VAATIMUSTENMUKAISUUSVAKUUTUS

---

Vakuutamme omalla vastuullamme, että tässä oppaassa kuvatut kaupalliseen käyttöön tarkoitettut pölynimurit ovat kaikkien alla lueteltujen Direktiivien ja Määräysten soveltuvien määräysten mukaisia ja ovat seuraavien Standardien mukaisia.

Tekniset asiakirjat saatavana: \*

## DA EU-OVERENSSTEMMELSESEKTLÆRING

Vi erklærer under vores eneansvar, at støvsugerne til kommerciel brug, der er beskrevet i denne manual, overholder alle gældende bestemmelser i de følgende Direktiver og Forordninger og er i overensstemmelse med følgende Standarder.

Tekniske bilag ved: \*

## SV EU-FÖRSÄKRAN OM ÖVERENSSTÄMMELSE

Vi förklarar under vårt ensamma ansvar att dammsugarna för kommersiellt bruk som beskrivs i denna handbok följer alla tillämpliga bestämmelser i de Direktiven och Förordningarnas som anges nedan och är i överensstämmelse med följande Normer.

Teknisk dokumentation: \*

## RU ЗАЯВЛЕНИЕ О СООТВЕТСТВИИ ЕС

Мы заявляем под свою исключительную ответственность, что пылесосы для коммерческого использования, описанные в этом руководстве, соответствуют всем применимым положениям Директив и Правил, перечисленных ниже, и соответствуют следующим Норм.

Техническая документация хранится у: \*

## PL DEKLARACJA ZGODNOŚCI UE

Oświadczamy na naszą wyłączną odpowiedzialność, że odkurzacze do użytku komercyjnego opisane w tej instrukcji są zgodne ze wszystkimi obowiązującymi postanowieniami Dyrektyw i Rozporządzeń wymienionych poniżej oraz są zgodne z następującymi Normami.

Dokumentacja techniczna: \*

## EL ΔΗΛΩΣΗ ΣΥΜΜΟΡΦΩΣΗΣ ΕΕ

Δηλώνουμε με αποκλειστική μας ευθύνη ότι οι ηλεκτρικές σκούπες για εμπορική χρήση που περιγράφονται σε αυτό το εγχειρίδιο συμμορφώνονται με όλες τις ισχύουσες διατάξεις των Οδηγιών και των Κανονισμών που αναφέρονται παρακάτω και συμμορφώνονται με τα ακόλουθα Πρότυπα.

Τεχνικά έγγραφα στη: \*

## BG ЕС ДЕКЛАРАЦИЯ ЗА СЪОТВЕТСТВИЕ

Ние декларираме на наша лична отговорност, че прахосмукачките за търговска употреба, описани в това ръководство, отговарят на всички приложими разпоредби на Директивите и Регламентите, изброени по-долу, и са в съответствие със следните Стандарти.

Техническа документация при: \*

## CS EU PROHLÁŠENÍ O SHODĚ

Na svou výhradní odpovědnost prohlašujeme, že vysavače pro komerční použití popsané v této příručce splňují všechna platná ustanovení níže uvedených Směrnic a Nařízení a jsou v souladu s následujícími Normami.

Technické podklady u: \*

## ET ELI VASTAVUSDEKLARATSIOON

Kinnitame oma ainuvastutusel, et selles juhendis kirjeldatud kaubanduslikuks kasutamiseks mõeldud tolmuimejad vastavad kõikidele allpool loetletud Direktiivide ja Määruste kohaldatavatele sätetele ning vastavad järgmistele Normidega.

Tehnilised dokumendid saadaval: \*

## HI अनुरूपता की यूरोपीय संघ की घोषणा

हम अपनी पूरी ज़िम्मेदारी के तहत घोषणा करते हैं कि इस मैनुअल में वर्णित व्यावसायिक उपयोग के लिए वैक्यूम क्लीनर नीचे सूचीबद्ध नरिदेशों और वनियिमों के सभी लागू प्रावधानों का अनुपालन करते हैं और नमिनलखिति मानकों के अनुरूप हैं।

तकनीकी फाइल यहां:

**HU****EU-MEGFELELŐSÉGI NYILATKOZAT**

---

Kijelentjük saját felelősségünkre, hogy az ebben a kézikönyvben leírt, kereskedelmi használatra szánt porszívók megfelelnek az alábbiakban felsorolt Irányelvek és Rendeletek valamennyi vonatkozó rendelkezésének, és megfelelnek a következő Szabványoknak.

Műszaki dokumentumok megőrzési pontja: \*

**LV****ES ATBILSTĪBAS DEKLARĀCIJA**

---

Mēs ar pilnu atbildību paziņojam, ka šajā rokasgrāmatā aprakstītie komerciālai lietošanai paredzētie putekļsūcēji atbilst visiem piemērojamajiem tālāk uzskaitīto Direktīvās un Regulas noteikumiem un atbilst tālāk norādītajiem Standartiem.

Tehnikā dokumentācija no: \*

**LT****ES ATITIKTIES DEKLARACIJA**

---

Esame visiškai atsakingi, kad šiame vadove aprašyti komerciniam naudojimui skirti dulkių siurbiai atitinka visas taikomas toliau išvardytų Direktyvų ir Reglamentų nuostatas ir toliau nurodytus Standartus.

Techninė dokumentacija saugoma: \*

**RO****DECLARAȚIA UE DE CONFORMITATE**

---

Declarăm pe propria noastră responsabilitate că aspiratoarele de uz comercial descrise în acest manual respectă toate prevederile aplicabile ale Directivelor și Reglementărilor enumerate mai jos și sunt în conformitate cu următoarele Standarde.

Documentație tehnică la: \*

**SL****IZJAVA EU O SKLADNOSTI**

---

S polno odgovornostjo izjavljamo, da so sesalniki za komercialno uporabo, opisani v tem priročniku, skladni z vsemi veljavnimi določbami spodaj navedenih Direktiv in Uredb ter so v skladu z naslednjimi Standardi.

Tehnična dokumentacija pri: \*

**SK****EÚ VYHLÁSENIE O ZHODE**

---

Na vlastnú zodpovednosť vyhlasujeme, že vysávače na komerčné použitie opísané v tejto príručke spĺňajú všetky príslušné ustanovenia Smerníc a Nariadení uvedených nižšie a sú v súlade s nasledujúcimi Normami.

Technické podklady má spoločnosť: \*

**TR****AB UYGUNLUK BEYANI**

---

Bu kılavuzda açıklanan ticari kullanıma yönelik elektrikli süpürgeleerin, aşağıda listelenen Direktif ve Yönetmeliklerin geçerli tüm hükümlerine uygun olduğunu ve aşağıdaki Standartlara uygun olduğunu tamamen kendi sorumluluğumuzda beyan ederiz.

Teknik belgelerin bulunduğu yer: \*

**AR** إعلان المطابقة من الاتحاد الأوروبي

نعلم، تحت مسؤوليتنا وحدنا، أن المكانس الكهربائية المخصصة للاستخدام التجاري والموصوفة في هذا الدليل تتوافق مع جميع الأحكام المعمول بها من التوجيهات اللوائح المدرجة أدناه وتتوافق مع المعايير التالية:  
الملف الفني على

**ZH****EU符合性聲明**

---

我们全权负责声明，本手册中描述的商用真空吸尘器符合下列指令和法规的所有适用条款，并符合以下标准。

技术文件位于: \*

2006/42/EC EN 60335-1:2012 + AC:2014 + A11:2014 + A13:2017 + A1:2019 +  
A14:2019 + A2:2019 + A15:2021 + A16:2023;  
EN 60335-2-69:2012;  
2014/30/EU EN IEC 55014-1:2021;  
EN IEC 55014-2:2021;  
EN IEC 61000-3-2:2019 + A1:2021;  
EN 61000-3-3:2013 + A1:2019 + A2:2021;  
EN 62233:2008 + AC:2008;  
2011/65/EU EN IEC 63000:2018.

**\* RUPES S.p.A. a socio unico**

Via Marconi, 3/A - Loc. Vermezzo  
20071 Vermezzo con Zelo (MI) – Italy

Vermezzo con Zelo (MI), 06/10/2025

**RUPES** S.p.A. a socio unico  
IL PRESIDENTE  
*G. Valentini*

RUPES S.p.A. a socio unico

Via Marconi, 3/A - Loc. Vermezzo  
20071 VERMEZZO CON ZELO (MI) - Italy  
Tel. 02/946941  
Fax 02/94941040

Uff. Vendite e assistenza clienti  
Tel. 02/94694312

e-mail: [info\\_rupes@rupes.it](mailto:info_rupes@rupes.it)  
web: <http://www.rupes.com>

Sede legale:  
Via Manfredo Camperio, 9 - 20123 Milano - ITALY